

TO：EPSON 愛用者

FROM：EPSON 客服中心

主題敘述：點陣印表機 LQ-310 面板重置設定

* 當機器執行重置後會恢復至原廠設定值內容（包含內定值也會恢復至出廠內容）

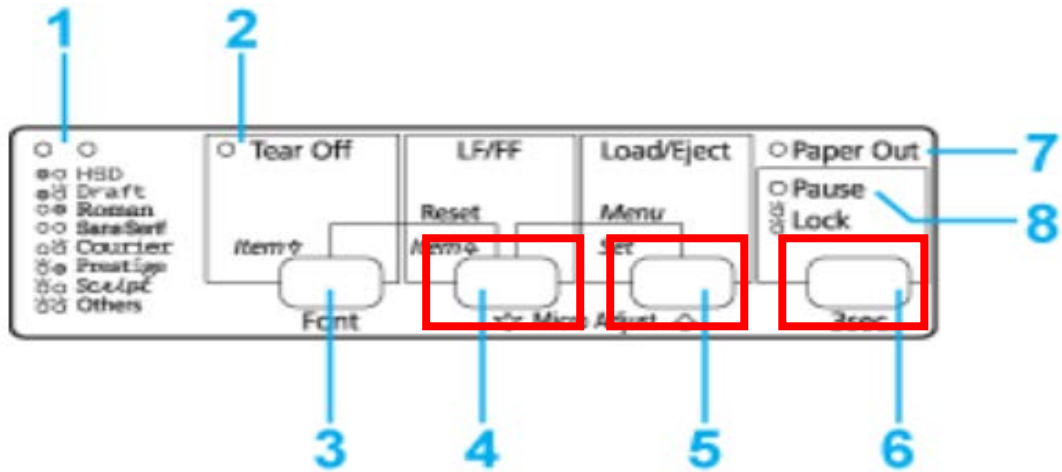

重置步驟：1、請關閉印表機電源

2、請按住印表機面板上的『LF/FF』、『Load/Eject』及『Pause』鍵不放，再開啟印表機電源，此時印表機會發出『嗶』一長聲即可重置成功。

控制面板按鍵及燈號

1. 字型選擇燈號

顯示目前的字型選擇設定。

| | |
|----|------------------|
| ●○ | High Speed Draft |
| ●◐ | Draft |
| ○● | Roman |
| ○○ | Sans Serif |
| ◐◐ | Courier |
| ◐● | Prestige |
| ◐○ | Script |
| ◐◐ | 其他 |

○ = 亮起、● = 熄滅、◐ = 閃爍

在內定值設定下燈號亮起並繼續閃爍。

2. Tear Off (Font) 燈號

連續報表紙在定頁撕紙位置時閃爍。

3. Tear Off (Font) 鍵*

將連續報表紙推進至定頁撕紙位置。

將連續報表紙由定頁撕紙位置反向載入起始列印位置。

4. LF/FF 鍵

按下及放開時，逐行饋入紙張。

按住不放時，退出單張紙或將連續報表紙推進至下一個起始列印位置。

5. Load/Eject 鍵

裝入單張紙張。

若已裝入紙張，會退出單張紙張。

由起始位置裝入連續報表紙。

將連續報表紙反向裝入起始位置。

6. Pause 鍵

暫時停止列印，再次按下時會繼續列印。按下 3 秒鐘時，會開啟微調模式**。若想關閉，請再按一次。

7. Paper Out 燈號

當選擇紙張來源未裝入任何紙張時，或未正確裝入紙張時會呈現亮起。

紙張未完全退出或發生夾紙時閃爍。

當鎖定模式開啟時，會與 Pause 燈號同時閃爍三秒。

8. Pause 燈號

當印表機暫停時，燈號會亮起。

印表機處於微調模式時會閃爍。

印字頭過熱時會閃爍。

當鎖定模式開啟時，會與 Paper Out 燈號同時閃爍三秒。

在睡眠模式下，只有這個燈號會亮起，其他燈號均熄滅。