



**AL-M320DN/AL-M310DN/AL-M220DN**

# **進階使用說明**

---

---

NPD5658-00TC

## 目錄

### 簡介

何處尋找資訊.....	5
警告、注意、重要事項及附註.....	5
本手冊說明的前提條件.....	5
作業系統的縮寫.....	5
本手冊的注意事項.....	6

### 重要操作說明

重要的安全性說明.....	7
設定印表機.....	7
選擇印表機的位置.....	7
使用印表機.....	8
處理耗材及維護零件.....	9
安全性資訊.....	9
雷射安全標籤.....	9
內部雷射的輻射量.....	9
臭氧安全性.....	10
複印限制.....	10
法律禁止複印以下項目.....	10
複印以下項目時應特別注意.....	10
受版權保護資料的使用責任.....	10

### 瞭解您的印表機

印表機各部位名稱.....	11
右前視圖.....	11
印表機內部.....	11
後視圖.....	11
AL-M320DN/AL-M310DN 控制面板.....	13
AL-M220DN 控制面板.....	14
使用控制面板.....	15
當更改控制面板設定時.....	15
如何開啓控制面板選單 (AL-M320DN/AL-M310DN).....	15
如何開啓控制面板選單 (AL-M220DN).....	15
液晶面板的顯示語言.....	17
系統資訊.....	17
快速列印選單 (僅適用於 AL-M320DN/AL-M310DN).....	18
機密列印工作選單 (僅適用於 AL-M320DN/AL-M310DN).....	18
一般設定.....	19
印表機設定.....	25

管理設定.....	34
書籤選單 (適用於 AL-M320DN/AL-M310DN).....	35

### 放入紙張

可用的紙張及容量.....	36
可用的紙張大小及重量.....	38
放入紙張.....	40
下方進紙匣.....	40
萬用進紙匣.....	41
紙張輸出設定.....	42
退紙方向.....	42
選擇及使用列印紙材.....	42
信封.....	42
其他紙張.....	43
自訂紙張大小.....	43
SP1- SP4 紙張大小.....	44

### 列印工作

列印基本操作.....	45
設定 主選單 畫面.....	46
設定 更多選項 畫面.....	47
設定 維護 畫面.....	48
設定進階功能.....	50
一次列印多個列印工作.....	50
列印小冊子.....	50
將單一頁面的資料列印在多張紙張上 (分割 列印).....	51
使用儲存列印工作功能 (AL-M320DN/AL-M310DN).....	52
以套表加以列印.....	53
改善彩色文件的清晰度.....	54
進行印表機設定 (僅適用於 AL-M220DN).....	55
使用省電模式節省電力.....	55
手動進入省電模式 (適用於 AL-M320DN/ AL-M310DN).....	55
自動進入省電模式.....	55
變更印表機驅動程式的預設值 (適用於系統管 理員).....	56
變更預設值.....	56
鎖定預設值.....	56
使用 EPSON 印表機監控程式.....	56
開啓 EPSON 印表機監控程式.....	56

## 目錄

通知設定.....	57
進紙匣圖示設定.....	57
取消列印工作.....	57
從印表機.....	57
從電腦.....	58

**移除及安裝軟體**

移除軟體.....	59
安裝軟體.....	59
在 Windows 中安裝 PostScript 印表機驅動 程式.....	59
在 Mac OS 中安裝 PostScript 印表機驅動程 式.....	61
安裝 PCL 印表機驅動程式 (僅適用於 Windows).....	61

**維護印表機**

更換耗材/維護零件.....	63
在更換時的注意事項.....	63
更換訊息 / 燈號.....	63
清潔印表機.....	65
清潔內部滾輪.....	65

**解決問題的方法**

控制面板中的狀態及錯誤訊息 (適用於 AL- M320DN/AL-M310DN).....	67
狀態與錯誤燈號 (適用於 AL-M220DN).....	72
列印狀態表.....	78
從控制面板進行列印 (適用於 AL-M320DN/ 310DN).....	78
從控制面板進行列印 (適用於 AL-M220DN) .....	78
清除夾紙.....	78
F (護蓋 F).....	79
E (護蓋 E).....	80
C1 DM (下方紙匣 1/DM 卡樺).....	82
MP (萬用進紙匣).....	82
C1 - C3 (下方進紙匣 1 - 3).....	83
無法正確進紙.....	84
電源及控制面板問題.....	84
就緒燈號沒有亮起.....	84
印表機自動關閉.....	85
印表機沒有關閉電源.....	85
印表機無法列印.....	85
就緒燈號熄滅.....	85

就緒燈號恆亮.....	86
輸出問題.....	86
列印品質差.....	86
列印成品不如預期.....	87
PS3 模式列印問題.....	89
印表機在 PostScript 模式下無法正確列印.....	89
印表機無法列印.....	89
您要使用的印表機驅動程式或印表機沒有 出現在印表機設定工具程式 (僅適用 Mac OS).....	90
列印結果上的字型和電腦螢幕上所看到的 不同.....	90
文字或影像的邊緣不夠平滑.....	90
印表機無法透過 USB 界面正常列印.....	90
印表機無法透過網路界面正常列印.....	90
發生不明的錯誤 (僅適用 Mac OS).....	91
其他問題.....	91
無法使用選購品.....	91
校正 USB 問題.....	91
無法使用共用印表機.....	92
搬運印表機.....	93
短距離.....	93
長距離.....	93
安裝選購品 (AL-M320DN/AL-M310DN).....	94
選購下方進紙匣.....	94

**附錄**

技術規格.....	96
一般規格.....	96
電力規格.....	97
支援的作業系統.....	98
使用控制面板的支援模式設定.....	98
耗材和選購品.....	102
耗材.....	102
選購品.....	102
版權、商標和授權.....	103
軟體授權.....	103
標準和認證.....	103

**取得說明**

聯絡 Epson 支援中心.....	104
聯絡 Epson 之前.....	104
歐洲使用者說明.....	104
台灣使用者說明.....	104
新加坡使用者說明.....	105
泰國使用者說明.....	105

目錄

越南使用者說明.....	106
印尼使用者說明.....	106
香港使用者說明.....	108
馬來西亞使用者說明.....	108
菲律賓使用者說明.....	109

## 簡介

## 何處尋找資訊

### ❑ 安裝說明

提供您組裝印表機及安裝印表機軟體的相關資訊。

### ❑ 密碼設定表 (適用於 AL-M320DN/AL-M310DN)

提供如何設定印表機密碼的資訊。印表機當作網路印表機使用時，必須設定系統管理員密碼。

### ❑ IP 位址與密碼設定表 (適用於 AL-M220DN)

提供如何設定 IP 位址與密碼的資訊。印表機當作網路印表機使用時，必須設定系統管理員密碼。本表提供如何設定印表機密碼的資訊。

### ❑ 進階使用說明 (本手冊)

提供關於印表機功能、選購品、維護、解決問題的方法和技術規格等詳細資訊。

### ❑ 網路使用說明

提供網路管理者有關印表機驅動程式和網路設定的資訊。

### ❑ 字型使用說明

為您提供印表機所使用字型的相關資訊。印表機提供兩種字型使用說明。請從系統報告列印字型清單以確認印表機的內部字型，然後查看相關的字型使用說明。

### ❑ 印表機軟體的線上輔助說明

按下 [說明] 鍵以瞭解有關印表機軟體的詳細資訊及指示說明。在您安裝印表機軟體時會自動安裝線上輔助說明。

## 警告、注意、重要事項及附註



**警告**

請務必小心遵守以免身體嚴重受傷。



**注意**

請務必小心遵守以免身體受傷。



**重要事項**

請務必遵守以免損害您的設備。

**附註**

包含有關印表機操作的重要資訊及實用小秘訣。

## 本手冊說明的前提條件

除非另有說明，本使用說明使用以下圖例及螢幕擷取畫面。

### ❑ AL-M320DN

### ❑ Windows 7

本印表機使用的 PostScript 相容於 PostScript Level 3。

## 作業系統的縮寫

本手冊使用下列縮寫。

Windows 10	Microsoft® Windows® 10 作業系統
Windows 8.1	Microsoft® Windows® 8.1 作業系統
Windows 8	Microsoft® Windows® 8 作業系統
Windows 7	Microsoft® Windows® 7 作業系統
Windows Vista	Microsoft® Windows Vista® 作業系統
Windows XP	Microsoft® Windows® XP 作業系統
Windows Server 2016	Microsoft® Windows Server® 2016 作業系統
Windows Server 2012 R2	Microsoft® Windows Server® 2012 R2 作業系統
Windows Server 2012	Microsoft® Windows Server® 2012 作業系統
Windows Server 2008 R2	Microsoft® Windows Server® 2008 R2 作業系統

## 簡介

Server 2008	Microsoft® Windows Server® 2008 作業系統
Server 2003	Microsoft® Windows Server® 2003 作業系統
Windows	上述作業系統的通用名稱

Mac OS X v10.12.x	macOS Sierra
Mac OS X v10.11.x	OS X El Capitan
Mac OS X v10.10.x	OS X Yosemite
Mac OS X v10.9.x	OS X Mavericks
Mac OS X v10.8.x	OS X Mountain Lion
Mac OS X v10.7.x	OS X Lion
Mac OS X v10.6.8	OS X Snow Leopard
Mac OS	上述作業系統的通用名稱

Seiko Epson Corporation and its affiliates shall not be liable against any damages or problems arising from the use of any options or any consumable products other than those designated as Original Epson Products or Epson Approved Products by Seiko Epson Corporation.

## 本手冊的注意事項

No part of this publication may be reproduced, stored in a retrieval system, or transmitted in any form or by any means, mechanical, photocopying, recording, or otherwise, without the prior written permission of Seiko Epson Corporation. No patent liability is assumed with respect to the use of the information contained herein. Neither is any liability assumed for damages resulting from the use of the information contained herein.

Neither Seiko Epson Corporation nor its affiliates shall be liable to the purchaser of this product or third parties for damages, losses, costs, or expenses incurred by purchaser or third parties as a result of: accident, misuse, or abuse of this product or unauthorized modifications, repairs, or alterations to this product, or (excluding the U.S.) failure to strictly comply with Seiko Epson Corporation's operating and maintenance instructions.

## 重要操作說明

## 重要操作說明

## 重要的安全性說明

## 設定印表機

- ❑ 如圖所示，握住正確的位置，抬起印表機。

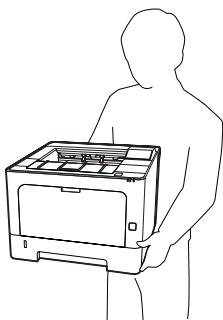

- ❑ 當搬運印表機時，請保持水平位置。
- ❑ 若您無法將 AC 插頭插入電力插座中，請與電工技師聯絡。
- ❑ 請勿連接至不斷電系統。若連接至不斷電系統，可能導致故障或損壞。
- ❑ 確定 AC 電源線符合當地的安全標準。僅限使用隨機內附的電源線，若使用其他電線，可能會造成火災或電擊危險。印表機的電源線只適用這台印表機，若用於其他設備可能會導致起火或觸電。
- ❑ 若插頭出現損壞，請更換整組電線或洽詢合格的電工技師。若插頭中有保險絲，請確定更換尺寸與額定規格正確的保險絲。
- ❑ 請使用符合印表機電源插頭的接地插座。請勿使用轉接插頭。
- ❑ 避免電源插座受壁式切換器或自動定時器控制。電力意外中斷可能會清除您的電腦及印表機中的寶貴資訊。
- ❑ 請確定插座中無灰塵。
- ❑ 請確定將插頭完全插入電源插座中。
- ❑ 請勿以潮溼的雙手握持插頭。

- ❑ 當發生下列其中一個情況時，請立即拔除印表機的電源線，然後聯絡 EPSON 授權維修中心：

A.	當電源線或插頭損壞或磨損時。
B.	被液體潑灑時。
C.	若曾曝露於雨水或水中。
D.	依照操作說明仍無法正常運作。您只能夠調整操作說明所述的控制項，若不當操作其他控制項可能導致機器損壞，如此通常需要由合格的技術人員費時費工才能修復產品。
E.	印表機摔落或外殼受損時。
F.	若列印效能發生明顯變化，則表示需要進行維修處理。

- ❑ 請避免與其他設備共用插座。
- ❑ 請將所有配備連接至有適當接地的電源插座，請避免與影印機或空調系統這類須定期開關的設備，使用相同電路的插座。
- ❑ 請將印表機連接於符合本印表機電力需求的電源插座上，印表機上的標籤會顯示本印表機的電力需求。若您不確定您所在區域的電源供應規格，請聯絡當地電力公司或洽詢您的經銷商。
- ❑ 若您使用延長線，請確定插在延長線上的產品的總安培數額定值，不超過延長線的安培數額定值。
- ❑ 當以連接線連接本產品和電腦或其他裝置時，請確定連接埠的方向正確。每種接頭都只有一個正確的方向。若接頭插入的方向錯誤，可能導致連接雙方的裝置損壞。
- ❑ 僅限使用本產品專用的選購品，如進紙匣及印表機底座。使用非本產品專用的選購品，可能導致本產品翻覆而造成人員受傷。

## 選擇印表機的位置

當重新放置印表機時，請選擇有足夠的空間可以方便操作和維護印表機的位置。請依照下圖，在印表機周圍預留所需的空間，以確保印表機能夠正常操作。

附註：  
數值四捨五入至最近的整數。



## 重要操作說明

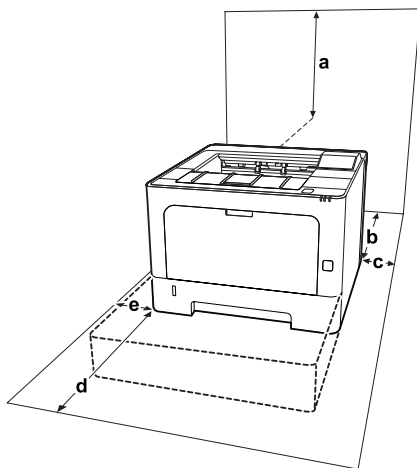

a	20 cm	d	50 cm
b	30 cm	e	30 cm
c	30 cm		

除空間考量外，在尋找放置印表機的位置時，尚需注意下列事項：

- ❑ 請將印表機放置在方便您隨時插上及拔除電源線的電力插座附近。
- ❑ 請勿將印表機放置在容易被踩踏電線的位置。
- ❑ 請勿在潮溼的環境中使用印表機。
- ❑ 請避免將印表機放置於陽光直射、高溫、潮溼、油煙或多粉塵的場所。
- ❑ 請避免將印表機放置在空調送出空氣的地方。
- ❑ 請勿將印表機放置在不穩定的表面上。
- ❑ 在印表機前面、背面和上方的細縫和開口，是印表機的通風口。因此，請保持這些通風口的清潔和順暢。請不要將印表機放置在床鋪上、沙發或密閉式的空間內，因為這些地方可能會堵塞通風口。
- ❑ 將整個電腦及印表機系統遠離會有電磁干擾的可能來源，例如喇叭或是無線電話的基座。
- ❑ 務必在印表機的周圍預留足夠的空間以保持空氣的流通。

## 使用印表機

- ❑ 印表機使用的某些符號是為了確保印表機的安全性及正確使用。如需瞭解符號的意義，請造訪以下網站：  
<http://support.epson.net/symbols/>
- ❑ 請注意切勿碰觸加熱器，在其本身或周圍區域會標示注意標籤。在使用印表機時，加熱器及其周圍區域可能會非常熱。在使用印表機時，加熱器及其周圍區域的溫度可能極高，若您必須碰觸這些區域，請等候 40 分鐘散熱後再觸摸。

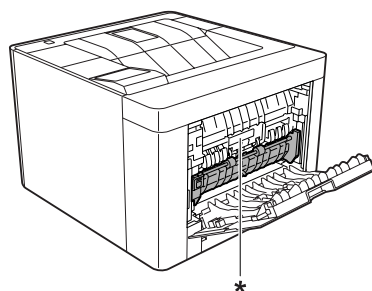

\* 注意標籤

- ❑ 請勿將您的手伸入加熱器單元，因為其中有些零件的邊緣非常銳利，可能會造成傷害。
- ❑ 請勿將任何異物由外殼溝槽插入，否則可能會碰觸危險的電壓接點，或造成零件短路，並可能導致起火或電擊的危險。
- ❑ 請勿坐或靠在印表機上。請勿將重物放置在印表機上。
- ❑ 請勿在印表機上或附近使用任何易燃性氣體。
- ❑ 請不要過於用力安裝印表機配件。雖然，這台印表機是非常堅固，但是太粗暴的動作還是會損壞印表機。
- ❑ 請勿將夾紙留在印表機內，否則可能會導致印表機過熱。
- ❑ 請勿將任何液體潑灑於印表機。
- ❑ 您只能夠調整操作說明所述的控制項，若不當操作其他控制項可能導致機器損壞，如此通常需要由合格的技術人員修復。



## 重要操作說明

- ❑ 請勿關閉印表機電源：
  - 開啓印表機電源後，等候液晶面板 (AL-M320DN/AL-M310DN) 顯示就緒，或是等候就緒燈號亮起 (AL-M220DN)。
  - 當 Data 燈號亮起或閃爍時。
  - 列印時。
- ❑ 除本手冊中特別指示外，請避免碰觸印表機的内部零件。
- ❑ 請遵守印表機上所標示的各項警告及指示說明。
- ❑ 除印表機說明文件中之特別說明外，請勿嘗試自行維修本產品。
- ❑ 請定期將插頭從電源插座上拔除，並清潔插頭刀葉。
- ❑ 請勿於印表機電源啓動中將插頭拔除。
- ❑ 若將長時間不使用印表機，請將插頭從電源插座中拔除。
- ❑ 清潔印表機之前，請先拔下印表機電源線。
- ❑ 請使用充分擰乾的抹布進行清潔，且切勿使用液體或噴霧清潔劑。

## 處理耗材及維護零件

- ❑ 請勿燃燒已使用的耗材與維護零件，否則可能會導致爆炸並造成人員受傷。請依據地方法規進行棄置。
- ❑ 請將耗材及維護零件存放於孩童無法取得之處。
- ❑ 處理碳粉匣時，請將其放置在乾淨平整的表面上。
- ❑ 請勿嘗試修改或拆解耗材與維護零件。
- ❑ 請勿接觸碳粉，務必使碳粉遠離您的雙眼。若碳粉接觸到您的皮膚或衣物，請立即以肥皂及清水清洗。
- ❑ 若碳粉外漏，請使用掃帚及畚箕或沾有肥皂水的布清理。請勿使用吸塵器清理，因為細微的碳粉顆粒如果接觸到火星即會起火或發生爆炸。
- ❑ 在將碳粉匣或感光滾筒由較冷的環境移至較溫暖的環境後，請至少等待一個小時後才使用，以防止因凝結而造成的損壞。

- ❑ 為呈現最佳列印品質，請勿將碳粉匣放置在陽光直射處，或置於空氣中灰塵、鹽分及揮發性氣體 (如氨氣) 過多之處。請避免將這台機器放置在極端溫溼度，以及會急速改變溫溼度的環境中。
- ❑ 在拆下感光滾筒時，切勿將其曝露於日光下，並避免將其曝露於室內光線下超過三分鐘。感光滾筒內含有一個對光線敏感的滾筒，曝露在光線下可能會對滾筒造成損壞，使列印頁面上出現暗處或亮處，並減短滾筒的使用壽命。若您必須長時間將感光滾筒保存於印表機機體外，請以不透明的布料將其包裹。
- ❑ 請小心勿刮傷滾筒的表面。當您將感光滾筒由印表機上拆下時，請記得將其放置於清潔平整的表面上。請避免接觸滾筒，因為您皮膚上的油脂可能會對其表面造成永久性的損壞，並影響列印品質。
- ❑ 請勿碰觸轉印滾輪以避免發生損壞。
- ❑ 請小心勿使紙張邊緣劃過皮膚，否則可能會割傷您的皮膚。

## 安全性資訊

## 雷射安全標籤



## 警告:

若您進行印表機說明文件中未提及的程序及調整，則可能會造成放射曝露的危險。本印表機為 IEC60825 規格所定義的 Class 1 雷射產品。如下圖所示之相似標籤，依各國之規定黏貼於印表機背面。



## 內部雷射的輻射量

這是 Class III b 雷射二極體組裝元件會產生不可見的雷射光束，印表機的印字頭單元是一個“不可維修項目的元件”，意即印字頭在任何環境下都不可以被拆開分解。印表機內部另貼有雷射警告標籤。

## 重要操作說明

---

## 臭氧安全性

### 臭氧排放量

臭氧是雷射印表機在列印過程中的所產生的副產品，僅在印表機進行列印時才會製造臭氧。

### 臭氧排放限制

Epson 雷射印表機在連續列印下所產生的臭氧量低於 1.5 mg/h。

### 降低風險

為降低臭氧排放過量的風險，您應避免下列情況：

- 在密閉區域使用多部雷射印表機
- 在溼度極低的環境下操作
- 室內通風不良
- 在上述任何條件中進行長時間的連續列印

### 印表機位置

應將印表機放置在下列位置，以便使廢氣及所產生的熱氣：

- 不會直接吹送至使用者的臉部
- 在可能的情況下可直接由建築物中排出

## 複印限制

請遵守下列的限制條文，以確保使用這台印表機的法律責任。

---

## 法律禁止複印以下項目

- 銀行匯票、貨幣、政府發行的有價證券、政府債券和市政公債
- 未使用的郵票、印有郵資的名信片和其他印有有效郵資的官方郵政項目
- 政府發行的印花稅票和根據合法程序發行的證券

---

## 複印以下項目時應特別注意

- 私人的有價證券 (股票憑證、可轉讓票券、支票等)、月票、折價券等
- 護照、駕照、體檢證明、道路通行證、食品標記、標籤等

---

## 受版權保護資料的使用責任

印表機可能錯誤或不當地用於非法列印受版權保護的資料。您必須取得版權所有人的同意或尋求專業律師的建議，以負責任的方式複印受版權保護的資料。

# 瞭解您的印表機

## 印表機各部位名稱

### 右前視圖

#### AL-M320DN/AL-M310DN

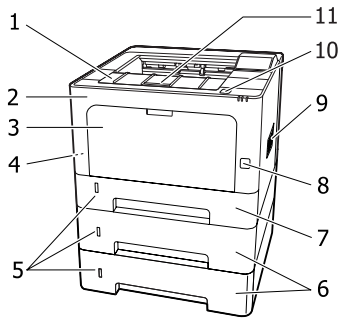

#### AL-M220DN

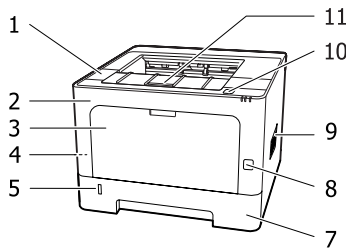

1.	護蓋 F2
2.	護蓋 F1
3.	萬用進紙匣
4.	防盜安全鎖孔
5.	紙張剩餘量觀察窗
6.	下方進紙匣 2/3 (選購下方進紙匣)
7.	下方進紙匣 1 (標準下方進紙匣)
8.	電源開關
9.	通風窗口
10.	護蓋 F1 與 F2 的開啓按鈕
11.	紙張支撐板

#### 下方進紙匣內部

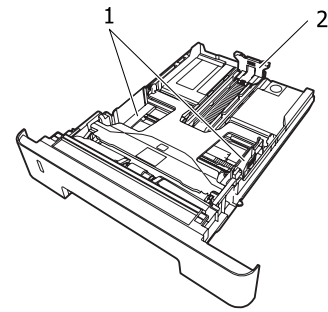

1.	紙張邊緣定位器 (側面邊緣定位器)
2.	紙張邊緣定位器 (背面邊緣定位器)

### 印表機內部

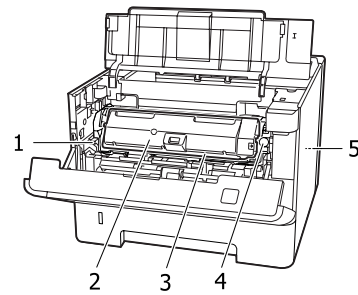

1.	維護單元 A 拆卸桿
2.	碳粉匣
3.	維護單元 A
4.	碳粉匣鎖定釋放按鈕
5.	維護單元 B

### 後視圖

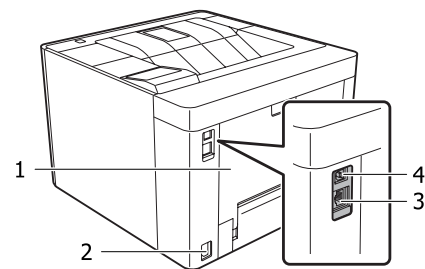

1.	護蓋 E
2.	AC 插座

## 瞭解您的印表機

3.	乙太網路界面連接埠 LED1：資料燈號 LED2：狀態燈號 如需燈號的詳細資訊，請參閱下表。
4.	USB 界面連接埠

## LED 狀態

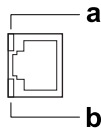

a：LED1	b：LED2	網路狀態
黃色	綠色	就緒 (1000BASE-T)
黃色 (閃爍)	綠色	正在接收封包 (1000BASE-T)
黃色	橘色	就緒 (100BASE-TX)
黃色 (閃爍)	橘色	正在接收封包 (100BASE-TX)
黃色	熄滅	就緒 (10BASE-Te)
黃色 (閃爍)	熄滅	正在接收封包 (10BASE-Te)
熄滅	綠色	超省電模式* (1000BASE-T)
熄滅	熄滅	超省電模式* (100BASE-TX/ 10BASE-Te) 關機模式*

\* 詳細說明請參考第23頁“節能選單”。

## 瞭解您的印表機

## AL-M320DN/AL-M310DN 控制面板

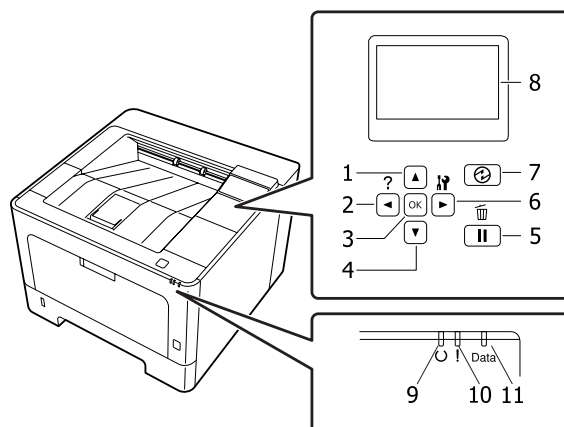

1.	▲ [向上]鍵	按下可捲動控制面板選單上的項目。
2.	◀ [向左]鍵	按下可返回上一個選單，顯示◀ 按下查看輔助說明 時按下則可顯示說明。
3.	[OK] 鍵	按下可設定選單、項目或設定。 在錯誤燈號閃爍時，按下此鍵可清除錯誤，將印表機切換為就緒狀態。
4.	▼ [向下]鍵	按下可捲動控制面板選單上的項目。
5.	[暫停/取消]鍵	按下可暫停目前的操作，再按下可從暫停恢復。暫停時，控制面板上可使用下列操作。 <input type="checkbox"/> 取消目前的列印工作或已儲存的列印工作。 請參考 第57頁 “取消列印工作”。 <input type="checkbox"/> 中斷列印工作以列印已儲存的列印工作。 <input type="checkbox"/> 按住 [OK] 鍵超過 2 秒，即可退出紙張 (跳頁)。
6.	▶ [向右]鍵	按下可進入下一個選單、項目或設定。
7.	[喚醒 / 睡眠]鍵	按下可切換列印及省電狀態。 印表機進入省電模式時 (超省電模式)，此鍵會亮起。 印表機進入關機模式 (因為幾乎所有功能都無法使用，因此能節省電力) 時，此鍵會閃爍。 如需關機模式的詳細說明，請參考 第23頁 “節能選單”。
8.	液晶面板	顯示印表機狀態訊息及控制面板選單設定。
9.	[就緒] 燈號	印表機就緒時亮起，表示印表機已準備好接收資料及列印資料。 印表機未就緒或處於省電模式時熄滅。
10.	[錯誤]燈號 (橘色)	在發生錯誤時會亮起或閃爍。 按下 [OK] 鍵或 設定選單 中的 自動繼續 設定可清除閃爍的錯誤。
11.	[Data] 燈號	當列印資料儲存於列印緩衝區 (保留做為接收資料的印表機記憶體區段)，但尚未列印時亮起。 在印表機處理資料時會閃爍。 列印緩衝區內無資料時會熄滅。

## 瞭解您的印表機

## AL-M220DN 控制面板

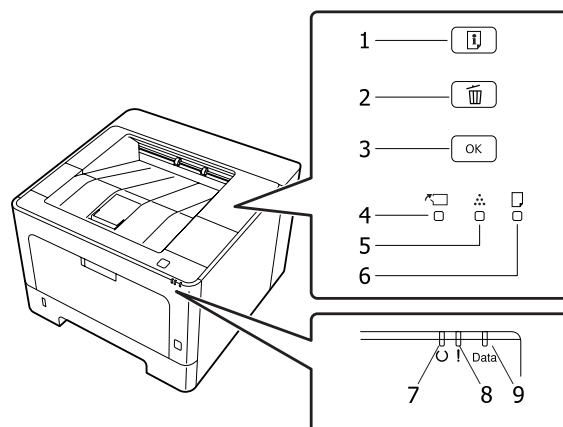

1.	資訊鍵	在錯誤燈號熄滅且沒有指示警告時列印狀態表。按一下可列印一張狀態表。按下此鍵兩秒以上可列印網路狀態表。可在指示警告時清除警告。
2.	工作取消鍵	按一下可取消目前的列印工作。按住兩秒以上可刪除印表機記憶體的所有工作。
3.	[OK] 鍵	在錯誤燈號閃爍時，按下此鍵可清除錯誤，將印表機切換為就緒狀態。
4.	護蓋與維護燈號	印表機護蓋打開，或是碳粉以外的耗材或維護零件發生錯誤時，此燈號會亮起。因上述原因而出現警告時，此燈號會閃爍。
5.	碳粉燈號	印表機的碳粉匣耗盡碳粉時亮起。碳粉存量不足時閃爍。如果此燈號閃爍，請備妥新的碳粉匣。
6.	紙張燈號	單獨亮起或閃爍，或是與錯誤燈號一同亮起時，通常表示發生紙張相關的問題。亮起時通常表示夾紙，而閃爍時通常表示發生紙張相關的錯誤或警告，例如紙張來源沒有紙張的情況。
7.	[就緒]燈號	印表機就緒時亮起，表示印表機已準備好接收資料及列印資料。印表機未就緒時熄滅。此燈號也會與其他燈號一同亮起，用於指示錯誤情況。
8.	[錯誤]燈號 (橘色)	在發生錯誤時會亮起或閃爍。
9.	[Data]燈號	當列印資料儲存於列印緩衝區(保留做為接收資料的印表機記憶體區段)，但尚未列印時亮起。在印表機處理資料時會閃爍。列印緩衝區內無資料時會熄滅。

## 附註：

- 印表機處於省電或超省電模式時，所有燈號都會熄滅。在印表機進入省電或超省電模式的情況下，按下任意鍵可使其返回就緒狀態。
- 有關 LED 燈號狀態的詳細資訊，請參考第72頁“狀態與錯誤燈號 (適用於 AL-M220DN)”。

## 使用控制面板

### 當更改控制面板設定時

一般而言，印表機驅動程式的設定會取代使用控制面板所更改的設定。

您可以透過使用控制面板更改下列的設定，因為這些設定無法在印表機驅動程式中更改。

- 選擇列印模式及 IES (Intelligent Emulation Switching) 模式的設定。
- 指定頻道及配置界面的設定。
- 指定用來接收資料的記憶體緩衝區大小的設定。

若使用沒有搭載液晶面板的 AL-M220DN，可使用 EpsonNet Config 設定控制面板。請參考 [第15頁](#) “[如何開啓控制面板選單 \(AL-M220DN\)](#)”。

### 如何開啓控制面板選單 (AL-M320DN/AL-M310DN)

**附註：**

有些選單和項目只會在安裝了相對應的選購品或完成適合的設定時才會出現。

- 1** 按下 **▶**[向右]鍵開啓控制面板選單。

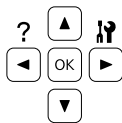

- 2** 使用 **▲**[向上]及 **▼**[向下]鍵選擇選單。
- 3** 按下 **▶**[向右]鍵查看選單中的項目。依選單不同，液晶面板會分別顯示項目及目前的設定 (◆YYYY=ZZZZ)，或僅一個項目 (◆YYYY)。
- 4** 使用 **▲**[向上]及 **▼**[向下]鍵選擇項目，或是按下 **◀**[向左]鍵返回上一層。

- 5** 按下 **▶**[向右]鍵可執行指定項目的操作(例如列印設定狀態表或重置印表機)，或是查看項目可使用的設定(例如紙張大小或列印模擬模式)。

使用 **▲**[向上]及 **▼**[向下]鍵選擇可使用的設定，然後按下 **▶**[向右]鍵選擇設定並回到上一層。按下 **◀**[向左]鍵返回上一層，但不更改設定。

**附註：**

- 您必須關閉印表機，然後再開啓電源，才能啓動您在網路選單、USB界面選單中變更的設定，或啓動設定選單中的虛擬記憶體。
- [OK] 鍵可用來取代步驟 3 或 5 中的 **▶**[向右]鍵。

- 6** 按下 **◀**[向左]鍵一下或多下，可離開控制面板選單。

### 如何開啓控制面板選單 (AL-M220DN)

儘管沒有可顯示選單的面板，但是您可以透過連接印表機的電腦，進行對應至操作面板選單的設定。您可以使用以下程序進行設定。

#### 透過 [EpsonNet Config] (網頁版)

您可以在印表機連線至網路時進行設定。設定畫面的開啓方法如下所示。

- 1** 將印表機連線至電腦使用的網路。

**附註：**

請參考以下手冊，瞭解如何將印表機連線至網路。

- 安裝說明
- IP 位址與密碼設定表

- 2** 在網頁瀏覽器的網址列輸入印表機的 IP 位址。

#### 透過印表機驅動程式

不論印表機是透過 USB 或網路連線，您都能將以下您認為會常用的項目設為印表機設定。



## 瞭解您的印表機

- 萬用進紙匣的紙張大小 / 萬用進紙匣的紙張種類
- 下方進紙匣1的紙張大小 / 下方進紙匣1的紙張種類
- 濃淡度
- 加粗細線
- 紙張來源
- Wide A4
- 萬用進紙匣優先
- 頁面保護
- 自動退出頁面
- 界面逾時
- 忽略紙張大小
- 時間和日期
- 自動繼續
- 進入省電模式的時間
- 語言/Language (狀態表)

**附註：**

如需各控制面板選單的參考資訊，請參考以下各節。

- 第25頁 “紙匣選單”
- 第26頁 “列印選單”
- 第19頁 “設定選單”
- 第23頁 “節能選單”

若要開啓畫面以進行設定，請依照以下步驟執行：

- 1** 從開始 - 裝置和印表機開啓印表機驅動程式的內容。
- 2** 點選[選購品設定]選單，然後按下[印表機設定]鍵。

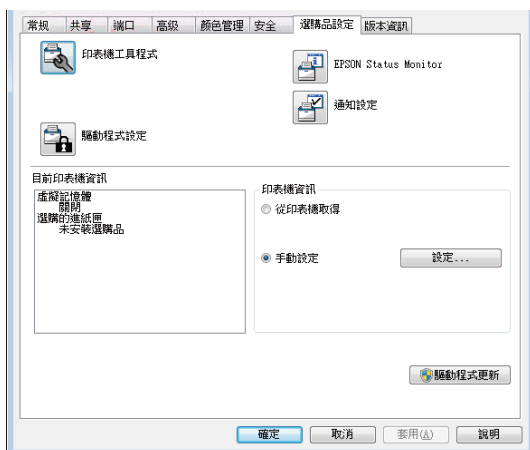
**附註：**

若購買印表機後還沒設定過時間，這時會顯示警告。請使用印表機設定設定時間。

## 瞭解您的印表機

## 液晶面板的顯示語言

項目	說明
液晶面板的顯示語言	<p>指定要顯示在液晶面板上 (僅限 AL-M320DN/AL-M310DN) 和列印在狀態表上的語言。</p> <p>設定 (粗體字為預設值)：</p> <p><b>英文</b>、Français、Deutsch、Italiano、ESPAÑOL、SVENSKA、Dansk、Nederlands、SUOMI、Português、Norsk、CATALÀ、РУССКИЙ、Türkçe、Polski、Čeština、Magyar、Română、中文、繁體中文、한국어</p>

## 系統資訊

### 系統資訊

附註：  
若要以網頁瀏覽器使用 EpsonNet Config 確認設定，請開啓 [Information] > [System] > [System Information]。

項目	說明
主機版本	顯示各印表機內安裝的韌體版本。
IPL版本	
MCU版本	
序號	顯示各印表機的序號。
記憶體	顯示各印表機的記憶體容量。
MAC位址	顯示各印表機的 MAC 位址。

## 系統報告

附註：  
若要以網頁瀏覽器使用 EpsonNet Config 列印報告，請開啓 [Information] > [Confirmation]。

項目	說明
列印設定狀態表	列印顯示關於目前印表機設定及已安裝選購品的表單。此表單有助於確認是否已正確地安裝選購品。
列印耗材狀態表	列印顯示有關耗材資訊的表單。
列印使用記錄表	列印顯示印表機使用記錄的表單。
儲存列印工作清單 (僅適用於 AL-M320DN/AL-M310DN)	<p>列印儲存在印表機的記憶體中的儲存列印工作的清單。</p> <p>此項目僅適用於使用 快速列印工作 功能儲存列印工作時。</p>

## 瞭解您的印表機

項目	說明
網路狀態表	列印顯示網路工作狀態的表單。 此項目僅適用於 網路選單 中的 網路界面 設定設為 開啓 時。
PS3字型清單	列印所選擇的印表機模擬可使用的字型樣本。
PCL字型樣本	
ESCP2字型樣本	
FX字型樣本	
I239X字型樣本	

## 機器狀態

## 附註：

若要以網頁瀏覽器使用 EpsonNet Config 進行設定，請開啓 [Information] > [System] > [Machine status]。

項目	說明
碳粉存量	在 E 和 F 之間的星號 (*) 數量表示耗材的剩餘使用壽命。如果是使用非原廠耗材，則會以 ? 取代指示器。
加熱器單元的使用壽命 (僅適用於 AL-M320DN)	
維護單元A壽命 (僅適用於 AL-M320DN/AL-M310DN)	
維護單元B壽命 (僅適用於 AL-M320DN/AL-M310DN)	
總頁數	顯示印表機已列印的總頁面。

## 快速列印選單 (僅適用於 AL-M320DN/AL-M310DN)

此選單可讓您使用印表機驅動程式的儲存列印工作選單的快速列印工作功能 (重新列印工作、確認工作)，列印或刪除儲存在印表機記憶體中的列印工作。關於使用此選單的詳細說明，請參考 [第52頁 “使用儲存列印工作功能 \(AL-M320DN/AL-M310DN\)”](#)。

## 機密列印工作選單 (僅適用於 AL-M320DN/AL-M310DN)

此選單可讓您使用印表機驅動程式的儲存列印工作選單的機密列印工作功能，列印或刪除儲存在印表機記憶體的列印工作。您必須輸入正確的密碼才可開啓資料。關於使用此選單的詳細說明，請參考 [第52頁 “使用儲存列印工作功能 \(AL-M320DN/AL-M310DN\)”](#)。

## 瞭解您的印表機

## 一般設定

## 設定選單

## 附註：

若要以網頁瀏覽器使用 EpsonNet Config 進行設定，請開啓 [Configuration] > [Common Settings] > [Setup Menu]。

項目	說明
界面逾時	<p>指定界面自動切換之前的暫停時間長度，以秒計算方式。逾時發生前的時間是指，沒有從界面接收到任何資料至切換界面的這一段時間。若印表機在切換界面時接收到列印工作，印表機會列印這份列印工作。</p> <p>設定 (粗體字為預設值)： 0、5 ... [60] ... 300 (增減單位為 1)</p>
萬用進紙匣優先	<p>在印表機驅動程式中將紙張來源設定設為自動時，此設定可決定萬用進紙匣的使用順序為優先或最後。若在萬用進紙匣優先中選擇 [標準] (預設值)，則會優先選擇萬用進紙匣作為紙張來源。若您選擇 Last，萬用進紙匣則會是最後選擇。</p>
進紙匣順序 (僅適用於 AL-M320DN/AL-M310DN)	<p>當印表機驅動程式的紙張來源設定設為自動選取時，指定進紙的進紙匣順序。</p> <p>設定： [Top&gt;Bottom (上&gt;下)]、Bottom&gt;Top (下&gt;上)</p>
手動進紙	<p>可讓您選擇萬用進紙匣的手動進紙模式。</p> <p>設定 (粗體字為預設值)： [關閉], 第一頁, 每頁</p>
列印份數	<p>指定要列印的份數，範圍介於 1 至 999。</p>
雙面	<p>開啓或關閉雙面列印。這可讓您列印在紙張的正面和反面。</p> <p>關於雙面列印可用的紙張大小，請參考 <a href="#">第36頁 “可用的紙張及容量”</a>。</p> <p>設定 (粗體字為預設值)： 關閉, [開啓]</p>
裝訂方式	<p>指定列印成品的裝訂方向。</p> <p>關於雙面列印可用的紙張大小，請參考 <a href="#">第36頁 “可用的紙張及容量”</a>。</p> <p>設定 (粗體字為預設值)： [長邊], 短邊</p>
首頁	<p>指定由頁面的正面或背面開始列印。</p> <p>關於雙面列印可用的紙張大小，請參考 <a href="#">第36頁 “可用的紙張及容量”</a>。</p> <p>設定 (粗體字為預設值)： [前方], 背面</p>

## 瞭解您的印表機

項目	說明
不列印空白頁	可讓您在列印時略過空白頁。 此功能僅適用於 ESCP2、FX 或 I239X 模式。
	設定 (粗體字為預設值)： [關閉], 開啓
自動退出頁面	指定當 界面逾時 設定中的限制時間到了之後，是否要退出紙張。預設值是 關閉，表示當達到逾時設定時不會退出紙張。 此功能不適用於 PS3 及 PCL。
	設定 (粗體字為預設值)： [關閉], 開啓
忽略紙張大小	若您想要忽略紙張大小錯誤，選擇 開啓。當您開啓此項目時，即使影像尺寸超過規定紙張大小的可列印區域，印表機仍會繼續列印。這樣可能會因為碳粉無法正確地轉印至紙張上而弄髒列印成品。當關閉此項目時，若發現紙張大小錯誤，則印表機會停止列印。
	設定 (粗體字為預設值)： [關閉], 開啓
自動繼續	當您開啓此設定時，在發生下列任一項錯誤的一段時間後，印表機會自動繼續列印：設定紙張、列印溢載 或 記憶體溢載。當關閉此選項時，您必須按下 [OK] 鍵才能繼續列印。
	設定 (粗體字為預設值)： [關閉], 開啓
頁面保護	分配額外的印表機記憶體在列印資料，如同分配在接收資料一樣。若您要列印非常複雜的頁面，您可能需要開啓此設定。列印時，若液晶面板 (AL-M320DN/AL-M310DN) 或電腦畫面出現 列印溢載 錯誤訊息，請開啓此設定並重新列印資料。這樣會減少保留給處理資料的記憶體容量，以致電腦可能要花比較長的時間傳送列印工作，但將可讓您列印複雜的工作。當選擇 自動 時，通常 頁面保護 的效果最佳。
	<b>附註：</b> <input type="checkbox"/> 更改 頁面保護 設定會重新配置印表機的記憶體，這樣可能會刪除已下載的字型。 <input type="checkbox"/> 此功能僅適用於 ESCP2、FX 或 I239X 模式。
	設定 (粗體字為預設值)： [自動], 開啓
A4/LT自動切換	當選擇 LT->A4 (或 A4->LT) 時，若選擇 Letter (或 A4) 大小紙張進行列印，但沒有紙張來源設為 Letter (或 A4)，則會使用 A4 (或 Letter) 輸出列印成品。 當選擇 A4<->LT 時，若選擇 A4 或 Letter 大小紙張進行列印，但沒有紙張來源設為選取的紙張大小，則會使用替代的紙張大小輸出列印成品。(A4 取代 Letter，Letter 取代 A4)
	設定 (粗體字為預設值)： [LT->A4]、A4->LT、A4<->LT、Off (關閉)
液晶面板的亮度對比 (AL-M320DN/AL-M310DN)	調整液晶面板的亮度對比。使用 ▲[向上]及 ▼[向下]鍵設定 0 (最低對比) 至 15 (最高對比) 之間的對比值。
	設定 (粗體字為預設值)： 0 ...[7] ...15

## 瞭解您的印表機

項目	說明
液晶面板的背光設定 (AL-M320DN/AL-M310DN)	<p>如果選擇 自動，液晶面板背光會亮起。此外，在省電模式或超省電模式下則會關閉。如果選擇 關閉，液晶面板背光會保持關閉。</p> <p>設定 (粗體字為預設值)： [自動], 關閉</p>
虛擬記憶體 (AL-M320DN/ AL-M310DN)	<p>指定適用於儲存列印功能的虛擬記憶體的大小。</p> <p>更改了此項目後，設定值會在暖機或再次開啓電源後生效。</p> <p>設定 (粗體字為預設值)： [關閉], 標準, 最大</p>
轉換成單面	<p>在雙面列印模式中，指定是否在單面列印模式中列印工作的最後一頁。當您在預印紙或打孔紙上列印時，設定 奇數頁 或 1 頁 可避免最後一頁列印在非預期的頁面上。</p> <p><input type="checkbox"/> [奇數頁]：單頁工作或含奇數頁數的工作最後一頁會在單面列印模式中列印。</p> <p><input type="checkbox"/> 1 頁：單頁工作會在單面列印模式中列印。</p> <p><input type="checkbox"/> 關閉：所有工作的最後一頁 (包括單頁工作或含奇數頁數的工作) 會在雙面列印模式中列印。</p>
確認紙張種類	<p>當在紙匣中選取的紙張種類不同於在印表機驅動程式中的 紙張種類 選取的紙張種類時，會顯示此訊息。</p> <p>設定 (粗體字為預設值)： [否], 是</p>
進紙匣警告通知 (AL-M320DN/ AL-M310DN)	<p>設定在新增進紙匣後，是否要在以下情況下顯示訊息：</p> <ul style="list-style-type: none"> <li>- 沒有插入最下方紙匣以外的進紙匣</li> <li>- 最下方紙匣以外的進紙匣發生缺紙</li> </ul> <p><input type="checkbox"/> 關閉：不顯示</p> <p><input type="checkbox"/> [警告]：表示沒有紙張。</p> <p><input type="checkbox"/> 警告與錯誤：一開始會顯示一段訊息，指示您檢查進紙匣的情況。接收到列印資料時，液晶面板會顯示進紙匣已被拉出，然後印表機會停止操作。</p>
工作資訊 (M320DN/M310DN)	<p>選擇控制面板中工作資訊的顯示模式。</p> <p>若選擇 關閉，即使按下[暫停/取消]鍵取消或略過工作，也不會在控制面板上顯示任何資訊。</p> <p>購買印表機後，若在初次開啓電源時將 液晶面板的顯示語言 設為 Norsk、CATALÀ、Русский、Türkçe、中文、繁體中文 或 한국어，則預設值為 關閉。如果選擇其他語言，則預設值為 顯示圖形<sup>1</sup>。</p> <p>將 液晶面板的顯示語言 設為下列語言時請勿選擇 顯示圖形<sup>1</sup>：Norsk、CATALÀ、Русский、Türkçe、中文、繁體中文、한국어</p> <p>設定： 顯示圖形<sup>1</sup>, 顯示圖形<sup>2</sup>, 關閉</p>
時差設定	<p>輸入與格林威治標準時間不同的時間，指定目前日期及時間。</p> <p>設定 (粗體字為預設值)： -14:00 … [0:00] … +14:00</p>
時間和日期	<p>直接輸入指定目前日期及時間。</p> <p>設定： 2010/ 01/01 00:00 至 2098/12/31 23:59</p>

## 瞭解您的印表機

項目	說明
日期格式	指定顯示日期的格式。
	設定 (粗體字為預設值)： [DD/MM/YY], MM/DD/YY, YY/MM/DD

## USB界面選單

<p>附註：</p> <ul style="list-style-type: none"> <li><input type="checkbox"/> 更改了選單中的任何項目後，設定值會在暖機或再次開啓電源後生效。雖然這會反映在狀態表，但實際的變更會在暖機或再次開啓電源後生效。</li> <li><input type="checkbox"/> 若要以網頁瀏覽器使用 EpsonNet Config 進行設定，請開啓 [Configuration] &gt; [Common Settings] &gt; [USB Menu]。</li> </ul>
---

項目	說明
USB界面	可讓您開啓或關閉 USB 界面。
	設定 (粗體字為預設值)： [開啓], 關閉
USB傳輸速度	可讓您選擇 USB 界面的操作模式。建議選擇 HS。若您的電腦系統無法使用 HS，請選擇 FS。
	設定 (粗體字為預設值)： [HS], FS
列印緩衝區大小	決定用來接收資料和列印資料的記憶體容量。
	<p>附註：</p> <ul style="list-style-type: none"> <li><input type="checkbox"/> 若要啓動 Buffer Size (緩衝區大小) 設定，您必須先關閉印表機五秒鐘以上，然後再將它重新開啓。您也可以執行全部重置操作，詳見 重置選單中的說明。</li> <li><input type="checkbox"/> 重置印表機會刪除所有的列印工作。在您重設印表機時，請確定 [就緒] 燈號未閃爍。</li> </ul>
	設定 (粗體字為預設值)： [標準], 最大, 最小

## 網路選單

關於每項設定，請參考網路使用說明。

<p>附註：</p> <ul style="list-style-type: none"> <li><input type="checkbox"/> 若要在 AL-M220DN 的初次設定進行 IP 位址設定，您必須在 Windows 或 Mac OS X 中安裝 EpsonNet Config。請注意，初次設定時，您不能以網頁瀏覽器使用 EpsonNet Config 設定 IP 位址。如需詳細資訊，請參考 IP 位址與密碼設定表及網路使用說明。</li> <li><input type="checkbox"/> 更改了選單中的任何項目後，設定值會在暖機或再次開啓電源後生效。雖然這會反映在狀態表，但實際的變更會在暖機或再次開啓電源後生效。</li> </ul>
---



## 瞭解您的印表機

## 節能選單

## 附註：

若要以網頁瀏覽器使用 EpsonNet Config 進行設定，請開啓 [Configuration] > [Common Settings] > [Energy Saver Menu]。

項目	說明
自動進入省電模式時間	<p>當此設定設為 啓用 時，印表機會根據印表機的操作記錄自動判斷進入省電模式或超省電模式的時間。請注意，如果選擇 啓用，則會忽略進入省電模式的時間及 Eco Fuser 設定。</p> <p>設定 (粗體字為預設值)： Enable, [停用]</p>
進入省電模式的時間	<p>指定印表機在沒有按下任何按鍵且沒有列印任何工作的情況下，進入省電模式或超省電模式的時間長度。</p> <p>設定 (粗體字為預設值)： [1][分]、3分、5分、15分、30分、60分、120分</p>
超省電模式	<p>當此設定設為 開啓，且印表機沒有執行任何操作或接收任何工作時，印表機會切換至超省電模式，而不會進入省電模式。在超省電模式下，[喚醒/睡眠]鍵會亮起 (適用於 AL-M320DN/AL-M310DN)，或是就緒燈號會閃爍 (適用於 AL-M220DN)，而且會比省電模式更省電。</p> <p><b>附註：</b> 印表機在下列狀況下不會進入超省電模式： - 在列印模擬選單的網路中選擇 P33 - 在網路選單中將 <b>MS</b> 網路設為 開啓。 - 在 EpsonNet Config (網頁版) 中啓用 (預設) Network Administrator - UPnP - Universal Plug and Play</p> <p>印表機在下列狀況下會從超省電模式中恢復： - 印表機接收到列印工作時 - 按下[喚醒/睡眠]鍵時 (適用於 AL-M320DN/AL-M310DN) - 按下任何鍵時 (適用於 AL-M220DN)</p> <p>設定 (粗體字為預設值)： [開啓], 關閉</p>
非使用中時關閉電源 (關機模式)	<p>當此設定設為 開啓 時，印表機會在 電源關閉剩餘時間 設定中的指定時間自動關閉。若在購買印表機後將初次開機時的 區域設定 設為 歐盟，則預設值為 開啓。如果選擇其他地區，則預設值設為 關閉。</p> <p><b>附註：</b> 若印表機正在接收或傳送資料，則不會進入關機模式。 當開啓電源開關時，印表機會從關機模式中恢復。</p> <p>設定 (粗體字為預設值)： 開啓, [關閉]</p>

## 瞭解您的印表機

項目	說明
進入關閉的時間 (非使用中)	<p>指定印表機在沒有按下任何按鍵且沒有列印任何工作的情況下，進入關機模式的時間長度。</p> <p><b>附註：</b> 您可以在套用電源管理功能前，先調整時間。提高任何數值都會影響產品的能源效率。進行變更前，請先考慮環境問題。</p> <p>設定： 120分、180分、240分、360分、[480][分]</p>
連線中斷時關閉電源	<p>啓用這些設定時，若印表機偵測到超過 30 分鐘都沒有使用界面，就會進入關機模式。</p> <p>沒有使用界面的狀態為：</p> <ul style="list-style-type: none"> <li>- 界面沒有連接纜線時</li> <li>- 面板設定沒有使用界面時</li> <li>- 集線器及連接的電腦關閉時</li> </ul> <p>設定： [開啓]、關閉</p>

## Sleep Schedule Menu

**附註：**

由於此項目不會顯示在控制面板上，因此您必須以網頁瀏覽器使用 EpsonNet Config 重置記錄。請參考網路使用說明，瞭解以網頁瀏覽器開啓 EpsonNet Config 的程序。

項目	說明
Reset Operate History	重置印表機的操作記錄，此操作是以自動進入省電模式時間計算的基礎。
Sleep Schedule	<p>設定啓動時間和省電模式，一天最多設定五個時段。Sleep Pattern 選項如下：</p> <ul style="list-style-type: none"> <li><input type="checkbox"/> [On]：根據自動進入省電模式時間或進入省電模式的時間設定進入省電模式。</li> <li><input type="checkbox"/> Quick：儘快進入省電模式。</li> </ul> <p><b>附註：</b> 如需這些設定的圖片，請參考第55頁“執行每週省電模式排程”。</p>
Excluded Day	指定要在未來的哪個日期套用省電模式，並指定最多兩天。每個指定日期設定將於每個即將到來的指定日期內生效。
Sleep Status	顯示從當天起一週內的省電模式設定狀態。例如，當自動進入省電模式時間設為啓用後，您可查看每個進入省電模式時間值是否完成計算或仍處於準備狀態。

## 重置選單

項目	說明
清除警示訊息	清除耗材或強制更換零件訊息以外的警示訊息。
清除所有警示訊息	清除液晶面板或 LED 燈號的所有警示訊息。

## 瞭解您的印表機

項目	說明
全部重置	<p>停止列印，並清除印表機記憶體。將會刪除從所有界面接收到的列印工作。還會重置維護單元 A 與 B 的壽命計數器。</p> <p><b>附註：</b> 執行全部重置會清除從所有界面接收到的列印工作。請小心，不要中斷別人的列印工作。</p>
重置維護單元計數器A	<p>更換維護單元時，請重置維護單元的使用壽命計數器。關於如何更換維護單元的操作說明，請參考維護單元隨附的說明文件。</p> <p><b>附註：</b> 執行重置維護單元計數器A或重置維護單元計數器B後，印表機會自動重新啟動。請小心，不要中斷別人的列印工作。</p>
重置維護單元計數器B	

## 印表機設定

<p><b>附註：</b></p> <ul style="list-style-type: none"> <li><input type="checkbox"/> 從列印喜好設定在印表機驅動程式中進行的設定，會覆寫列印選單的設定。</li> <li><input type="checkbox"/> 您也可以從印表機內容 &gt; 選擇性設定 &gt; 印表機設定中設定列印選單的項目。</li> </ul>
--

## 紙匣選單

項目	說明
紙張大小警告訊息 (AL-M320DN/AL-M310DN)	<p>指定需要確認訊息的托盤，加以確認托盤中的紙張大小符合控制面板的設定。當您將紙張放入萬用進紙匣或關上下方進紙匣時，此警示訊息會顯示在控制面板上。</p> <p>設定 (粗體字為預設值)： [關閉]、下方紙匣、進紙匣及萬用進紙匣、萬用進紙匣</p>
紙張大小警示逾時 (AL-M320DN/AL-M310DN)	<p>指定紙張大小警告訊息訊息關閉前的時間長度。</p> <p>設定 (粗體字為預設值)： 5秒, [10秒]</p>
萬用進紙匣的紙張大小	<p>指定在萬用進紙匣中裝入的紙張大小。 關於可用的紙張大小，請參考第36頁“可用的紙張及容量”。</p>
萬用進紙匣的紙張種類	<p>指定在萬用進紙匣中裝入的紙張種類。 關於可用的紙張種類，請參考第36頁“可用的紙張及容量”。</p>
下方進紙匣1的紙張大小	<p>指定在標準下方進紙匣中裝入的紙張大小。 關於可用的紙張大小，請參考第36頁“可用的紙張及容量”。</p>
下方進紙匣1的紙張種類	<p>指定在標準下方進紙匣中裝入的紙張種類。 關於可用的紙張種類，請參考第36頁“可用的紙張及容量”。</p>
下方進紙匣2的紙張大小/下方 進紙匣3的紙張大小 (僅適用於 AL-M320DN/ AL-M310DN)	<p>指定在選購下方進紙匣中裝入的紙張大小。 關於可用的紙張大小，請參考第36頁“可用的紙張及容量”。</p>

## 瞭解您的印表機

項目	說明
下方進紙匣2的紙張種類/下方進紙匣3的紙張種類 (僅適用於 AL-M320DN/ AL-M310DN)	指定在選購下方進紙匣中裝入的紙張種類。 關於可用的紙張種類，請參考 第36頁 “可用的紙張及容量”。
萬用進紙匣自動選擇/下方進紙匣1自動選擇/下方進紙匣2自動選擇*/下方進紙匣3自動選擇* * 僅適用於 AL-M320DN/ AL-M310DN	指定在印表機驅動程式中將自動切換進紙設為紙張來源時，是否可以選擇紙匣進行列印。 設定 (粗體字為預設值)： [開啓], 關閉

## 列印選單

項目	說明
紙張大小	指定紙張大小。 設定 (粗體字為預設值)： [A4]、A5、A6、B5、LT、HLT、LGL、GLT、GLG、EXE、F4、MON、C10、DL、C5、C6、IB5、CTM* * 關於 CTM 可用的紙張大小，請參考 第36頁 “可用的紙張及容量”。
Wide A4	選擇 開啓 會將左右邊界減少為 3.4 mm。 設定 (粗體字為預設值)： [關閉], 開啓
紙張種類	指定紙張種類。 設定 (粗體字為預設值)： [不指定], 普通紙, 半厚紙, 回收紙, 信頭紙, 再生紙, 彩色, 投影片, 標籤, 厚紙, 超厚紙, 超特厚紙, 淡, 信封, 專用紙
列印面	手動指定雙面列印。要列印在紙張背面時，請選擇 背面。 設定 (粗體字為預設值)： [前方], 背面
紙張來源	指定紙張要從萬用進紙匣、標準下方進紙匣 (下方進紙匣 1)、或選購下方進紙匣 (下方進紙匣 2/3/4/5) 饋入印表機。 若您選擇 自動，會從含有符合 紙張大小 設定的紙張來源饋入紙張。 設定 (粗體字為預設值)： [自動]、萬用進紙匣、下方紙匣1、下方紙匣2*、下方紙匣3* * 僅適用於 AL-M320DN/AL-M310DN
列印方向	指定列印的頁面是直印或橫印。 設定 (粗體字為預設值)： [直印], 橫印

## 瞭解您的印表機

項目	說明
列印解析度	指定列印解析度
	設定 (粗體字為預設值)： 300、[600]、1200
RIT	開啓 RITech (解析度改善技術) 會產生更平滑及銳利的線條、文字及圖形。
	設定 (粗體字為預設值)： [開啓], 關閉
省碳模式	當選擇此設定時，印表機會將原本文字內部實心純黑的網紋改成灰階以節省印表機的碳粉。而文字的右邊和底邊的外框邊緣部分，則仍然會保留實心純黑的列印方式。
	設定 (粗體字為預設值)： [關閉], 開啓
濃淡度	指定列印濃淡度。隨著數值增加，列印成品會變暗。
	設定 (粗體字為預設值)： 1、2、[3]、4、5
強調細線	調整細線的重量，使其清楚列印。校正結果會因應用程式軟體而有不同。
	[增加]：使細線看起來比使用 強調 時更清楚 (變粗)，然後進行列印 強調：使細線看起來更清楚 (變粗)，然後進行列印 關閉：不強調細線，直接進行列印
上邊界	對頁面的垂直列印位置進行微調。
	 <b>重要事項：</b> 確定列印的影像沒有超出紙張的頁面範圍，否則可能會損壞印表機。
左邊界	細部調整列印頁面的水平起始列印位置。
	 <b>重要事項：</b> 確定列印的影像沒有超出紙張的頁面範圍，否則可能會損壞印表機。
背面上方裝訂位置	當雙面列印時，調整紙張背面的垂直起始列印位置。如果在背面上的列印位置不符合您的期望，請使用此設定。
	設定 (粗體字為預設值)： -99.0 ...[0.0] ...99.0 mm (增減單位為 0.5 mm)
背面左側裝訂位置	當雙面列印時，調整紙張背面的水平起始列印位置。如果在背面上的列印位置不符合您的期望，請使用此設定。
	設定 (粗體字為預設值)： -99.0 ...[0.0] ...99.0 mm (增減單位為 0.5 mm)

## 瞭解您的印表機

項目	說明
低速模式	選擇此模式時，列印速度會變慢。 列印速度變慢能帶來以下效果： - 改善定影失敗情況。 - 降低機械噪音。 - 減少厚紙的饋入問題。
	設定 (粗體字為預設值)： [關閉], 開啓

## 列印模擬選單

項目	說明
USB/網路	指定各界面的模擬模式。
	設定 (粗體字為預設值)： [自動], ESCP2, FX, I239X, PS3, PCL

## PCL選單

項目	說明
字型來源	設定預設字型來源。
	設定 (粗體字為預設值)： [內建], 下載* * 只有當下載的字型可以使用時才會有作用。
字型編號	設定預設字型來源的預設字型編號。可使用的編號取決於您所更改的設定。
	設定 (粗體字為預設值)： [0]... 65535 (取決於您的設定)
字元間距	若字型是可縮放且固定間距，指定預設的字型間距。根據 字型來源 或 字型編號 設定，此項目可能不會顯示。
	設定 (粗體字為預設值)： 0.44... [10.00] ... 99.99 cpi (增減單位為 0.01 cpi)
字型高度	若字型可縮放且等比例，指定預設的字型高度。根據 字型來源 或 字型編號 設定，此項目可能不會顯示。
	設定 (粗體字為預設值)： 4.00... [12.00] ... 999.75 pt (增減單位為 0.25 pt)

## 瞭解您的印表機

項目	說明
字元符號表	<p>選擇預設的字元符號表。如果您在字型來源及字型編號中選擇的字型無法用於新的字元符號表設定，則會以預設值 IBM-US 自動取代字型來源及字型編號設定。</p> <p>設定 (粗體字為預設值)：</p> <p>[IBM-US]、Roman-8、Roman-9、ECM94-1、8859-2 ISO、8859-9 ISO、8859-10 ISO、8859-15 ISO、PcBit775、IBM-DN、PcMultiling、PcE.Europe、PcTk437、PcEur858、Pc1004、WiAnsi、WiE.Europe、WiTurkish、WiBALT、DeskTop、PsText、VeInternati、VeUS、MsPublishin、Math-8、PsMath、VeMath、PiFont、Legal、英國、ANSI ASCII、Swedis2、Italian、Spanish、German、Norweg1、French2、Windows、McText、Hebrew7、8859-8 ISO、Hebrew8、Arabic8、OCR A、OCR B、Pc866Cyr、Pc866Ukr、WinCyr、ISOCyr、Pc8Grk、Pc851Grk、WinGrk、ISOGrk、Greek8、Pc862Heb、Pc864Ara、HPWARA</p>
頁面長度	<p>選擇適合所選擇紙張大小和方向的行數。這樣也會改變行間距 (VMI)，並且新的 VMI 值會儲存在印表機中。這就表示後來在紙張大小或列印方向設定中所做的變更，將會根據儲存的 VMI 變更頁面長度的設定值。</p> <p>設定 (粗體字為預設值)：</p> <p>5... [64] ... 128 行</p>
CR功能	<p>這些功能適合於特殊作業系統的使用者，例如 UNIX。</p> <p>設定 (粗體字為預設值)：</p> <p>[CR], CR+LF</p>
LF功能	<p>這些功能適合於特殊作業系統的使用者，例如 UNIX。</p> <p>設定 (粗體字為預設值)：</p> <p>[LF], CR+LF</p>
指定進紙匣	<p>更改紙張來源指令所配置的進紙匣。當選擇 4 時，指令設定如同使用 HP LaserJet 4。當選擇 4K 時，此指令設定如同使用 HP LaserJet 4000、5000 和 8000。當選擇 5S 時，則指令設定如同使用 HP LaserJet 5S。</p> <p>設定 (粗體字為預設值)：</p> <p>[4K], 5S, 4</p>

## PS3選單

項目	說明
Error Sheet	<p>當您選擇 開啟 時，則在 PS3 模式中發生錯誤或是嘗試列印的 PDF 檔是不支援版本的情況下，印表機會列印錯誤表單。</p> <p>設定 (粗體字為預設值)：</p> <p>[關閉], 開啟</p>



## 瞭解您的印表機

項目	說明
二進位	指定資料格式。二進位資料選擇 開啓，ASCII 資料選擇 關閉。  <b>附註：</b> 二進位只適用於網路連接。若要使用二進位資料，請確定您所使用的應用程式有支援二進位資料並且[在每個列印工作之前傳送 CTRL-D]及[在每個列印工作之後傳送 CTRL-D]設定為[否]。當此設定為 開啓 時，您無法使用印表機驅動程式設定中的 TBCP (標記二進位通訊協定)。
	設定 (粗體字為預設值)： [關閉], 開啓
PDF紙張大小	當您從電腦或某些其他裝置傳送 PDF 檔的使用手冊時，指定紙張大小。若選擇 自動，紙張大小會根據列印首頁的尺寸而決定。
	設定 (粗體字為預設值)： 自動、[A4]、A5、A6、B5、LT、HLT、LGL、GLT、GLG、EXE、F4、MON、C10、DL、C5、C6、IB5、SP1、SP2、SP3、SP4

## ESCP2選單

項目	說明
字型	選擇字型。
	設定 (粗體字為預設值)： [Courier], Prestige, Roman, Sans serif, Roman T, Orator S, Sans H, Script, OCR A, OCR B
字元間距	選擇在固定間距中的字型間距 (水平間距)，以 cpi (cpi 是 characters per inch 的縮寫，表示每一英寸的距離可以列印幾個字元) 計算。您也可以選擇等比例的間距。
	設定 (粗體字為預設值)： [10cpi], 12cpi, 15cpi, 最適
壓縮	開啓或關閉壓縮列印。
	設定 (粗體字為預設值)： [關閉], 開啓
上邊界	設定頁面的上邊界與可列印的第一行之間的距離。以英寸計算距離。設定值越小，可列印的第一行越靠近紙張的頂端。
	設定 (粗體字為預設值)： 0.40 ...[0.50] ... 1.50 英寸 (增減單位為 0.05 英寸)
頁面寬度	以行數設定頁面長度。針對此選項，一行假設為 1 pica (1/6 inch)。若您更改 列印方向、紙張大小 或 上邊界 設定，頁面長度設定會自動地回復至每個紙張大小的預設值。
	設定 (粗體字為預設值)： 1 ...[66] 行數

## 瞭解您的印表機

項目	說明
字元表	使用字元產生器 (CG) 表格選項，選擇圖形字元表或是斜體字元表。圖形字元表包含線段符號、罕用符號、區塊符號、國際字元、希臘字元、和數學運算符號等。如果您選擇 <i>Italic</i> ，則字元表上半部的字元會被列印成斜體的樣式。
	設定 (粗體字為預設值)： [PcUSA]、Italic、PcMultilin、PcPortugue、PcCanFrenc、PcNordic、PcTurkish2、PcIcelandic、PcE.Europe、BpBRASCI、BpAbicomp、Roman-8、PcEur858、ISO Latin1、8859-15 ISO、PcSI437、PcTurkish1、8859-9 ISO、Mazowia、CodeMJK、PcGk437、PcGk851、PcGk869、8859-7 ISO、PcCy855、PcCy866、PcUkr866、PcLit771、Bulgarian、Hebrew7、Hebrew8、PcHe862、PcAr864、PcAr864Ara、PcAr720、PcLit774、Estonia、ISO Latin2、PcLat866
國家	使用此選項選擇十五種國際字元表。請參考字型使用說明中有關在每個國家的字元表中的字元樣本。
	設定 (粗體字為預設值)： [美國]、法國、德國、英國、丹麥1、瑞典、義大利、西班牙1、日本、挪威、丹麥2、西班牙2、拉丁美洲、Korea、Legal
自動歸位	指定當列印位置抵達列印範圍的右邊界時，印表機是否要執行歸位 / 換行 (CR-LF) 的動作。如果您選擇 關閉，印表機不會列印超出右邊界的資料，而且也不會自動地執行歸位換行的動作，除非印表機接收到歸位的指令。在大多數的應用軟體中會自動執行此功能。
	設定 (粗體字為預設值)： [開啓]、關閉
自動換列	若您選擇 關閉，印表機不會在每次歸位 (CR) 後自動傳送換行 (LF) 指令。若選擇 開啓，則會在每次歸位後傳送換行指令。若文字列有部分重疊，請選擇 開啓。
	設定 (粗體字為預設值)： [關閉]、開啓
位元影像	印表機可以透過印表機指令模擬影像濃淡度。若您選擇 暗，位元影像濃淡度高，但如果您是選擇 亮，則位元影像濃淡度低。 若您選擇 條碼，印表機以自動地填滿點與點之間垂直差距的方式，將位元影像的圖形轉換成條碼形式。這樣會產生出可被條碼機可讀取的完整直線。此模式會減少列印影像的資料量，因此也可能會在列印位元影像圖時會發生一些變形。
	設定 (粗體字為預設值)： [暗]、亮、條碼
零字元	指定印表機列印斜線或無斜線的零字元。
	設定 (粗體字為預設值)： [0] (或是帶有斜線的零字元)

## FX選單

項目	說明
字型	選擇字型。
	設定 (粗體字為預設值)： [Courier]、Prestige、Roman、Sans serif、Script、Orator S、OCR A、OCR B

## 瞭解您的印表機

項目	說明
字元間距	選擇在固定間距中的字型間距 (水平間距)，以 cpi (cpi 是 characters per inch 的縮寫，表示每一英寸的距離可以列印幾個字元) 計算。您也可以選擇等比例的間距。
	設定 (粗體字為預設值)： [10cpi], 12cpi, 15cpi, 最適
壓縮	開啓或關閉壓縮列印。
	設定 (粗體字為預設值)： [關閉], 開啓
上邊界	設定頁面的上邊界與可列印的第一行之間的距離。以英寸計算距離。設定值越小，可列印的第一行越靠近紙張的頂端。
	設定 (粗體字為預設值)： 0.40 ...[0.50] ... 1.50 英寸 (增減單位為 0.05 英寸)
頁面寬度	以行數設定頁面長度。針對此選項，一行假設為 1 pica (1/6 inch)。若您更改 列印方向、紙張大小 或 上邊界 設定，頁面長度設定會自動地回復至每個紙張大小的預設值。
	設定 (粗體字為預設值)： 1 ...[66] 行數
字元表	使用字元產生器 (CG) 表格選項，選擇圖形字元表或是斜體字元表。圖形字元表包含線段符號、罕用符號、區塊符號、國際字元、希臘字元、和數學運算符號等。如果您選擇 <i>Italic</i> ，則字元表上半部的字元會被列印成斜體的樣式。
	設定 (粗體字為預設值)： [PcUSA]、Italic、PcMultilin、PcPortugue、PcCanFrenc、PcNordic、PcTurkish2、PcIcelandic、PcE.Europe、BpBRASCIi、BpAbicomp、Roman-8、PcEur858、ISO Latin1、8859-15 ISO
國家	使用此選項選擇十五種國際字元表。請參考字型使用說明中有關在每個國家的字元表中的字元樣本。
	設定 (粗體字為預設值)： [美國], 法國, 德國, 英國, 丹麥1, 瑞典, 義大利, 西班牙1, 日本, 挪威, 丹麥2, 西班牙2, 拉丁美洲
自動歸位	指定當列印位置抵達列印範圍的右邊界時，印表機是否要執行歸位 / 換行 (CR-LF) 的動作。如果您選擇 關閉，印表機不會列印超出右邊界的資料，而且也不會自動地執行歸位換行的動作，除非印表機接收到歸位的指令。在大多數的應用軟體中會自動執行此功能。
	設定 (粗體字為預設值)： [開啓], 關閉
自動換列	若您選擇 關閉，印表機不會在每次歸位 (CR) 後自動傳送換行 (LF) 指令。若選擇 開啓，則會在每次歸位後傳送換行指令。若文字列有部分重疊，請選擇 開啓。
	設定 (粗體字為預設值)： [關閉], 開啓

## 瞭解您的印表機

項目	說明
位元影像	<p>印表機可以透過印表機指令模擬影像濃淡度。若您選擇 暗，位元影像濃淡度高，但如果您是選擇 亮，則位元影像濃淡度低。</p> <p>若您選擇 條碼，印表機以自動地填滿點與點之間垂直差距的方式，將位元影像的圖形轉換成條碼形式。這樣會產生出可被條碼機可讀取的完整直線。此模式會減少列印影像的資料量，因此也可能會在列印位元影像圖時會發生一些變形。</p> <p>設定 (粗體字為預設值)： [暗], 亮, 條碼</p>
零字元	<p>指定印表機列印斜線或無斜線的零字元。</p> <p>設定 (粗體字為預設值)： [0] (或是帶有斜線的零字元)</p>

## I239X選單

項目	說明
字型	<p>選擇字型。</p> <p>設定 (粗體字為預設值)： [Courier], Prestige, Gothic, Orator, Script, Presentor, Sans serif</p>
字元間距	<p>選擇在固定間距中的字型間距 (水平間距)，以 cpi (cpi 是 characters per inch 的縮寫，表示每一英寸的距離可以列印幾個字元) 計算。您也可以選擇等比例間距。</p> <p>設定 (粗體字為預設值)： [10cpi], 12cpi, 15cpi, 17cpi, 20cpi, 24cpi, 最適</p>
字元碼	<p>選擇字元表。字元表包含不同語言的字元和符號。印表機會根據所選擇的字元表列印文字。</p> <p>設定 (粗體字為預設值)： [437]、850、858、860、863、865</p>
上邊界	<p>設定頁面的上邊界與可列印的第一行之間的距離。以英寸計算距離。設定值越小，可列印的第一行越靠近紙張的頂端。</p> <p>設定 (粗體字為預設值)： 0.30 ...[0.40] ... 1.50 英寸 (增減單位為 0.05 英寸)</p>
頁面寬度	<p>以行數設定頁面長度。針對此選項，一行假設為 1 pica (1/6 inch)。若您更改 列印方向、紙張大小 或 上邊界 設定，頁面長度設定會自動地回復至每個紙張大小的預設值。</p> <p>設定 (粗體字為預設值)： 1 ...[67] 行數</p>
自動歸位	<p>指定當列印位置抵達列印範圍的右邊界時，印表機是否要執行歸位 / 換行 (CR-LF) 的動作。如果您選擇 關閉，印表機不會列印超出右邊界的資料，而且也不會自動地執行歸位換行的動作，除非印表機接收到歸位的指令。在大多數的應用軟體中會自動執行此功能。</p> <p>設定 (粗體字為預設值)： [關閉]、開啓</p>

## 瞭解您的印表機

項目	說明
自動換列	若您選擇 關閉，印表機不會在每次歸位 (CR) 後自動傳送換行 (LF) 指令。若選擇 開啓，則會在每次歸位後傳送換行指令。若文字列有部分重疊，請選擇 開啓。
	設定 (粗體字為預設值)： [關閉], 開啓
圖形切換	開啓或關閉圖形切換選項。
	設定 (粗體字為預設值)： [關閉], 開啓
位元影像	印表機可以透過印表機指令模擬影像濃淡度。若您選擇 暗，位元影像濃淡度高，但如果您是選擇 亮，則位元影像濃淡度低。
	設定 (粗體字為預設值)： [暗], 亮
零字元	指定印表機列印斜線或無斜線的零字元。
	設定 (粗體字為預設值)： [0] (或是帶有斜線的零字元)
字元集	選擇字元表 1 或 2。
	設定 (粗體字為預設值)： 1、[2]

---

**管理設定**
**附註：**

- 若要以網頁瀏覽器使用 EpsonNet Config 設定密碼，請開啓 [Network Administrator] > [Administrator] > [Password]。
- 輸入系統管理員密碼以開啓 AL-M320DN/AL-M310DN 的管理設定選單。
- 密碼沒有在預設值中設定。若使用 AL-M320DN/AL-M310DN，請於要求輸入 管理密碼 時，按下 [OK] 鍵繼續作業。
- 若您忘記密碼，請洽詢經銷商。請注意，初始化密碼時，會刪除印表機內儲存的設定及資料。根據您使用的環境，部分設定 (如網路連線設定) 可能需要重新設置。建議您用筆記下或備份必要的資料及設定資訊。

## 瞭解您的印表機

## 密碼設定選單

項目	說明
變更密碼	<p>指定管理員密碼。先輸入舊密碼，然後再輸入新密碼兩次。</p> <p>若要在 AL-M320DN/AL-M310DN 的液晶面板上輸入密碼，請按下▲ [向上]或▼ [向下] 鍵選擇字元，然後按下▶ [向右]鍵確認。確定所有輸入的字元後，按下 [OK] 鍵。</p> <p>設定：(最多 20 個字元)</p> <p>附註： 可以使用下列字元及空格。 0123456789abcdefghijklmnopqrstuvwxyzABCDEFGHIJKLMNOPQRSTUVWXYZ !"#\$%&amp;'()*+,-./:;&lt;=&gt;?@^_`{ }~</p>
限制範圍	<p>若選擇 界面，您需要輸入密碼才可變更界面設定。若選擇 設定，您需要輸入密碼才可變更已設定的項目。</p> <p>附註： 此項目的設定無法以網頁瀏覽器使用 EpsonNet Config 進行變更。</p> <p>設定 (粗體字為預設值)： [停用], 界面, 設定, 全部</p>

## 初始選擇類型

項目	說明
初始所有選擇類型	<p>使用 AL-M320DN/AL-M310DN 時，如果選擇是〈未列印的資料被刪除〉，所有控制面板設定會變更為出廠設定值。</p> <p>附註： 若要以網頁瀏覽器使用 EpsonNet Config 執行上述操作，請開啓 [Network Administrator] &gt; [Administrator] &gt; [Default Settings]。</p>

## 書籤選單 (適用於 AL-M320DN/AL-M310DN)

當液晶面板顯示 就緒 時按下 [OK] 鍵，便會出現書籤選單。

在書籤選單中，會列出已登錄為書籤的設定項目，您可以選擇其中一項。下列選單是已登錄為書籤的預設值。

- 重置選單
- 萬用進紙匣的紙張大小
- 系統資訊

若要將登錄為書籤的選單移至其他選單，請顯示您要新增的選單，然後按住 [OK] 鍵兩秒以上。

附註：  
最多可登錄為書籤的選單數量為 3。

# 放入紙張

## 可用的紙張及容量

由於各廠牌的紙張材質會因製造商不同而有所差異，因此 EPSON 無法保證所有種類紙張的列印品質。因此在購買大量紙張或列印大量工作之前，請先測試紙張的列印效果。

紙張種類	紙張大小	放入量或紙張長度			雙面 (自動)
		萬用進紙匣	下方進紙匣 1	下方進紙匣 2 <sup>*1</sup> /3 <sup>*1</sup>	
普通紙 再生紙 回收紙 專用紙	A4、A5 直向 <sup>*2</sup> 、B5、Letter (LT)、 Half Letter (HLT) <sup>*2</sup> 、 Legal (LGL) <sup>*3</sup> 、 Government Letter (GLT)、 Government Lagal (GLG) <sup>*3</sup> 、 Executive (EXE)、F4 <sup>*3</sup> 、 SP1 (W270 × L210 mm)	100 張	250 張	250 張	✓
	A5 橫向、A6、 SP2 (W149 × L210 mm)、 SP4 (W182 × L130 mm)	100 張	250 張	250 張	-
	SP3 (W170 × L100 mm)	100 張	-	-	-
	自訂 (CTM) 或自訂				
	寬度 : 70 - 216 mm 長度 <sup>*4</sup> : 148 - 365 mm	16.5 mm	-	-	-
	寬度 : 105 - 216 mm 長度 <sup>*4</sup> : 148 - 365 mm	-	27.5 mm	27.5 mm	-
半厚紙 色紙 信頭紙 專用紙	A4、A5 直向 <sup>*2</sup> 、B5、Letter (LT)、 Half Letter (HLT) <sup>*2</sup> 、Legal (LGL)、 Government Letter (GLT)、 Government Lagal (GLG)、 Executive (EXE)、F4	16.5 mm	27.5 mm	27.5 mm	✓
	A5 橫向、A6	16.5 mm	27.5 mm	27.5 mm	-
	自訂 (CTM) 或自訂				
	寬度 : 70 - 216 mm 長度 <sup>*4</sup> : 148 - 365 mm	5 張	-	-	-
	寬度 : 105 - 216 mm 長度 <sup>*4</sup> : 148 - 365 mm	-	27.5 mm	27.5 mm	-

## 放入紙張

紙張種類	紙張大小	放入量或紙張長度			雙面 (自動)
		萬用進紙匣	下方進紙匣 1	下方進紙匣 2 <sup>*1/3</sup> *1	
厚紙 特厚紙 專用紙	A4、A5 直向 <sup>*2</sup> 、B5、Letter (LT)、 Half Letter (HLT) <sup>*2</sup> 、Legal (LGL)、 Government Letter (GLT)、 Government Lagal (GLG)、 Executive (EXE)、F4	5 張	5 張	5 張	✓
	A5 橫向、A6	5 張	5 張	5 張	-
	自訂 (CTM) 或自訂				
	寬度 : 70 - 216 mm 長度 <sup>*4</sup> : 148 - 365 mm	5 張	-	-	-
	寬度 : 105 - 216 mm 長度 <sup>*4</sup> : 148 - 365 mm	-	5 張	5 張	-
超厚紙 專用紙	A4、A5 直向 <sup>*2</sup> 、B5、Letter (LT)、 Half Letter (HLT) <sup>*2</sup> 、Legal (LGL)、 Government Letter (GLT)、 Government Lagal (GLG)、 Executive (EXE)、F4	5 張	-	-	-
	A5 橫向、A6	5 張	-	-	-
信封	C5、C6、C10、DL、Monarch (Mon)	5 張	-	-	-
投影片	A4、Letter (LT)	1 張	-	-	-
標籤	A4、Letter (LT)	1 張	-	-	-

\*1 僅適用於 AL-M320DN/AL-M310DN

\*2 若紙張的紋理與紙張進紙的方向垂直，則無法進行雙面列印。

\*3 放入紙張時，請用手托住紙張的後緣。

\*4 放入長度超過 297 mm 的紙張時，請用手托住紙張的後緣。



## 放入紙張

## 附註：

- ❑ 即使紙張的厚度沒有超過範圍，仍可能因紙張的特性或品質 (例如：紋理的方向、硬度) 而無法進紙，而且這兩項因素也可能對列印結果造成影響。
- ❑ 如果在印表機驅動程式的紙張來源中選擇自動選取，印表機會搜尋包含在文件大小中指定的紙張大小的紙張來源，並從該紙張來源列印到紙張用盡為止，接著自動從下一個紙張來源進行列印。如果在普通紙 (80 g/m<sup>2</sup>) 使用此自動選擇功能，印表機可持續列印最多 850 張 (適用於 AL-M320DN/AL-M310DN)，或持續列印最多 350 張 (適用於 AL-M220DN)。
- ❑ 普通紙 (80 g/m<sup>2</sup>) 的出紙托盤容量最高為 250 張 (標準出紙托盤)
- ❑ 在連續列印期間，例如在寬度小於 A4 的紙張上列印時，在列印幾頁後 (根據環境而定)，列印速度可能會因印表機的溫度調整而變慢。
- ❑ 在低溫環境下列印潮濕紙張時，紙張上的濕氣會因碳粉定影時的高溫而蒸發，您可能會在退紙時看到水蒸汽。只要提高房間溫度，就能讓此現象消失。

## 可用的紙張大小及重量

紙張種類	紙張重量	備註
普通紙	60 - 90 g/m <sup>2</sup>	<ul style="list-style-type: none"> <li>❑ 如果紙張不到 64 g/m<sup>2</sup>，請在控制面板上或以網頁瀏覽器開啓的 EpsonNet Config 中，以及在印表機驅動程式中，將紙張種類設為 [Thin (淡)]。請參考 第15頁 “使用控制面板”，瞭解如何開啓控制面板。</li> <li>❑ 若紙張重量介於 65 至 74 g/m<sup>2</sup>，請將印表機調整選單的 001 Plain 設為 1。詳細說明請參考 第99頁 “印表機調整選單”。</li> <li>❑ 僅限在正常溫度 (15 - 25°C) 及濕度 (40 - 60%) 下使用。品質較差的紙張可能會降低列印品質，並造成印表機夾紙及其他問題。</li> </ul>
再生紙	60 - 90 g/m <sup>2</sup>	
半厚紙	75 - 90 g/m <sup>2</sup>	-
色紙	91 - 105 g/m <sup>2</sup>	-
信頭紙	91 - 105 g/m <sup>2</sup>	-
回收紙	60 - 90 g/m <sup>2</sup>	-
厚紙	106 - 135 g/m <sup>2</sup>	厚紙
	136 - 163 g/m <sup>2</sup>	特厚紙
	164 - 216 g/m <sup>2</sup>	超厚紙
自訂	60 - 216 g/m <sup>2</sup>	僅限使用萬用進紙匣
	60 - 163 g/m <sup>2</sup>	下方進紙匣 1/2/3 (適用於 AL-M320DN/AL-M310DN) 下方進紙匣 1 (適用於 AL-M220DN)

## 放入紙張

**重要事項：**

您不可在本印表機使用下列紙張，這可能造成印表機損壞、夾紙及降低列印品質：

- 打算用在其他黑白雷射印表機、彩色雷射印表機、彩色影印機、黑白影印機，或噴墨印表機的紙張
- 之前由其他黑白雷射印表機、彩色雷射印表機、彩色影印機、黑白影印機、噴墨印表機、或熱感式印表機列印過的紙張
- 超薄紙 (59 g/m<sup>2</sup> 以下) 或超厚紙 (221 g/m<sup>2</sup> 以上)
- 複寫紙、非複寫紙、轉寫紙、有壓紋的紙張、酸性紙或使用熱感式印表機 (約 160°C) 列印過的紙張
- 容易脫落的標籤，或是背面膠紙沒有完全包覆的標籤
- 銅版紙或是特殊光澤色紙
- 有裝訂洞或穿孔的紙張
- 有膠水、釘書針、迴紋針、或膠帶的紙張
- 容易產生靜電的紙張
- 有溼氣或潮溼的紙張
- 厚度不一的紙張
- 太厚或太薄的紙張
- 太平滑或太粗糙的紙張
- 正面和背面材質不同的紙張
- 有摺痕、捲曲、波紋、或劃破的紙張
- 不規則形狀的紙張，或是紙張的邊緣不是呈現直角
- 紋理與進紙方向垂直的紙張

# 放入紙張

## 下方進紙匣

執行相同程序，將紙張裝入選購下方進紙匣。

### 附註：

使用 AL-M320DN/AL-M310DN 時，若沒有在印表機進紙來源的下方進紙匣的上方插入其他下方進紙匣 (若使用 C3 進紙，則插入 C2 或 C1)，就會出現警示訊息。您可進行列印。

若您不想看見此訊息，請將操作面板的 [一般設定] > [設定選單] > [進紙匣警告通知] 設為 [關閉]。

第19頁 “設定選單”

- 1** 拉出下方進紙匣。

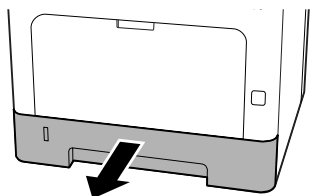

- 2** 若下方紙匣內的紙張升降板升起，請從紙張升降板的中央往下壓，直至鎖錠片鎖定。

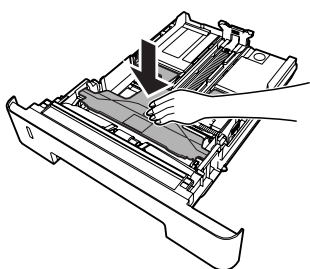

- 3** 壓下卡榫並滑動紙張邊緣定位器，使其可容納放入的紙張。

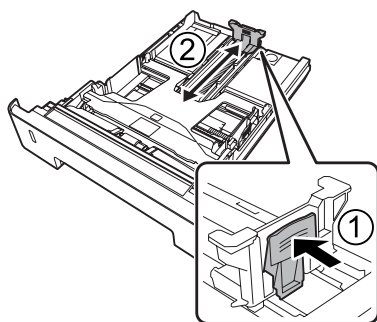

### 附註：

若要使用大小超過 A4 的紙張，請按下下方進紙匣底端邊緣的按鍵，然後拉出下方進紙匣，接著再放入紙張。

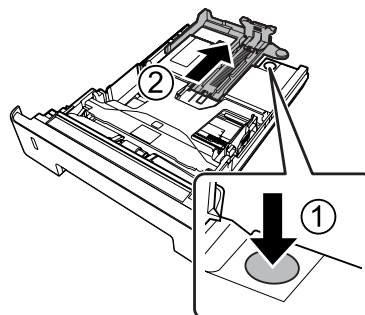

- 4** 握住紙張邊緣定位器並往旁邊拉，對齊放入紙張的適當位置。

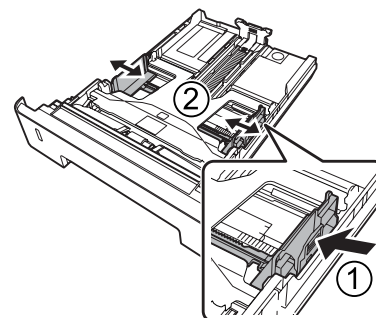

### 附註：

務必根據您放入的紙張大小調整紙張邊緣定位器，避免發生進紙錯誤、夾紙或其他錯誤。

- 5** 將整疊紙張的列印面朝下，放入下方進紙匣的中間。

### 附註：

- ❑ 確定放入的紙張沒有超過限制標記。請參考第36頁 “可用的紙張及容量”。
- ❑ 放入紙張後，請勿移動紙張邊緣定位器，否則紙張可能會無法正確進紙。

## 放入紙張

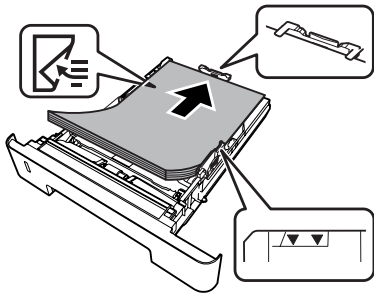

- 6 將下方進紙匣推入印表機。

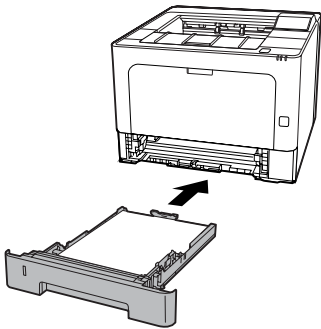

- 7 根據紙張大小展開紙張支撐板，避免紙張從印表機滑落。

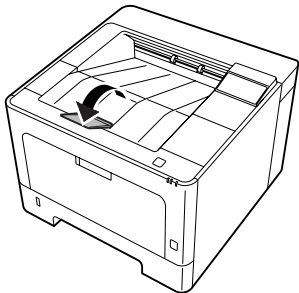

- 8 在紙張大小設定旋鈕 (或控制面板的下方進紙匣<sup>1</sup>的紙張大小) 設定紙張大小，並指定下方進紙匣<sup>1</sup>的紙張種類設定，確保符合控制面板上的已放入紙張大小和種類。詳細說明請參考第25頁“紙匣選單”。

## 萬用進紙匣

附註：  
若想裝入信封，請參考第42頁“信封”。

- 1 打開萬用進紙匣。

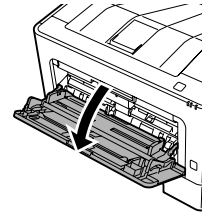

- 2 展開萬用進紙匣的紙張支撐板。

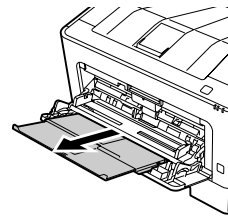

- 3 滑動紙張邊緣定位器，使其可容納放入的紙張。

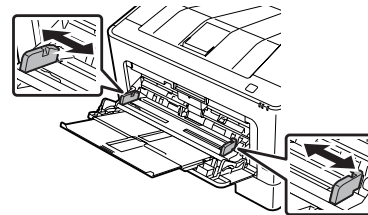

附註：  
務必根據您放入的紙張大小調整紙張邊緣定位器，避免發生進紙錯誤、夾紙或其他錯誤。

- 4 將整疊紙張的可列印面朝上，放入進紙匣。

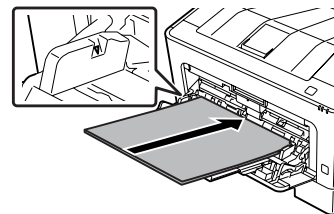

附註：  
裝紙時，請勿超過紙張上限標記所標示的位置。請參考第36頁“可用的紙張及容量”。

## 放入紙張

- 5** 根據紙張大小展開紙張支撐板，避免紙張從印表機滑落。

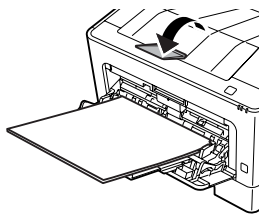

**附註：**  
若要將紙張退出至選購下方出紙槽，請參考第42頁“紙張輸出設定”。

- 6** 請於控制面板上設定萬用進紙匣的紙張種類設定值，以符合裝入紙張的種類。詳細說明請參考第25頁“紙匣選單”。

## 紙張輸出設定

### 退紙方向

如果紙張為 A5，印表機可從任一方向（橫印或直印）進行列印。

- 1** 根據下表使用紙匣選單設定紙張大小（直印或橫印）。

1) 托盤中的紙張	2) 紙匣選單
A5 直向	A5 直向
A5 橫向*	A5 橫向

\* 標準方向

- 2** 開啓印表機驅動程式的主選單選單、按下紙張輸出設定，然後選擇輸出方向的選項按鈕。

## 選擇及使用列印紙材

您可以使用專用紙，如信封、厚紙、標籤及投影片。

當放入專用紙時，您必須更改紙張設定。在控制面板的紙匣選單（適用於 AL-M320DN/AL-M310DN）、在以網頁瀏覽器開啓的 EpsonNet Config，或是在印表機驅動程式的印表機設定（適用於 AL-M220DN）中，也都能進行這些設定。請參考第25頁“紙匣選單”與第15頁“如何開啓控制面板選單（AL-M320DN/AL-M310DN）”。

**附註：**  
由於任何特定的品牌或紙張類型的品質可能會因製造商不同而改變，所以 EPSON 無法保證每種紙張的列印品質。因此，請在大量購買或大量列印之前，先測試紙張的品質。

## 信封

### 可使用的信封

- 沒有背膠或膠帶的信封

**重要事項：**  
請勿使用開窗信封。大多數開窗信封上的塑膠都會熔化。

### 可使用的紙張來源

- 萬用進紙匣

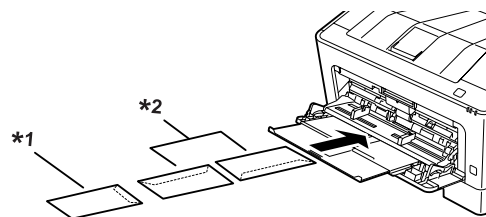

\*1 C5、IB5

\*2 MON、C10、DL、C6

## 印表機驅動程式設定

根據您放入印表機的信封進行下列設定。

	印表機驅動程式設定
紙張大小	請參考第36頁“可用的紙張及容量”。
紙張來源	萬用進紙匣
紙張種類	Envelope

## 放入紙張

## 附註：

- ❑ 根據信封的品質、列印環境、或列印步驟而定，信封可能會變皺。在列印大量的信封之前，請先試印一張。
- ❑ 信封不適合雙面列印。
- ❑ 取下信封包裝後，若未立即將信封裝入萬用進紙匣，信封可能會變得凹凸不平。若要避免夾紙，可在裝入萬用進紙匣時，先如下圖所示將信封壓平。

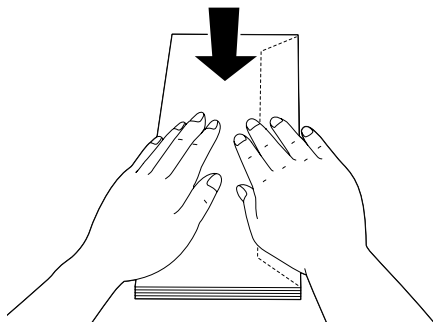

- ❑ 如果無法順利裝入信封，可減少裝入的信封數量以解決這個問題。

## 其他紙張

您可使用超厚紙、標籤及投影片。請參考 [第36頁“可用的紙張及容量”](#)。

## 可使用的紙張來源

- ❑ 萬用進紙匣  
關於紙張放入說明，請參考 [第41頁“萬用進紙匣”](#)。

## 印表機驅動程式設定

根據您放入印表機的紙張進行下列設定。請參考 [第36頁“可用的紙張及容量”](#)。

	印表機驅動程式設定
紙張大小	請參考 <a href="#">第36頁“可用的紙張及容量”</a> 。
紙張來源	萬用進紙匣
紙張種類	請參考 <a href="#">第36頁“可用的紙張及容量”</a> 。

## 可使用的標籤

- ❑ 專為雷射印表機或普通紙影印機所設計的標籤

- ❑ 列印面與黏貼面緊密接合、無縫隙的標籤紙

## 附註：

- ❑ 根據標籤的品質、列印環境、或列印步驟而定，標籤可能會變皺。在列印大量的標籤之前，請先試印一張。
- ❑ 雙面列印不適用於標籤。
- ❑ 在每張標籤的最上面壓著一張普通紙。若紙張會黏住，請勿將這類的標籤放入印表機中。

## 自訂紙張大小

### 可使用的紙張來源

- ❑ 萬用進紙匣
- ❑ 下方進紙匣

## 印表機驅動程式設定

根據您放入印表機的信封進行下列設定。

	印表機驅動程式設定
紙張大小	自訂* *關於可用大小，請參考 <a href="#">第36頁“可用的紙張及容量”</a> 。
紙張來源	萬用進紙匣、進紙匣1、進紙匣2*、進紙匣3* *僅適用於 AL-M320DN/AL-M310DN
紙張種類	請參考 <a href="#">第36頁“可用的紙張及容量”</a> 。

**附註：**

- ❑ 依非標準規格紙張的品質、列印環境或列印步驟的不同，紙張可能會歪斜。在列印大量的非標準規格紙張之前，請先試印一張。
- ❑ 若為 Windows，請開啓印表機驅動程式，然後從主選單 選單的 文件大小 清單中選擇 [自訂]。在自訂紙張大小對話框中，調整紙張寬度、紙張長度及單位設定，以符合您的自訂紙張。然後按下 [確定]，儲存自訂的紙張大小。
- ❑ 在網路上共用印表機時，無法在用戶端建立建立自訂。
- ❑ 若您無法以上述說明的方式使用印表機驅動程式，請開啓控制面板 (適用於 AL-M320DN/AL-M310DN) 或以網頁瀏覽器開啓 EpsonNet Config，然後點選 印表機設定 > 列印選單，再將 紙張大小 設為 CTM (自訂)。

---

## SP1- SP4 紙張大小

本印表機可使用 SP1- SP4。請參考 [第36頁 “可用的紙張及容量”](#)。

在印表機驅動程式的主選單選單中，文件大小清單欄位沒有顯示這些紙張大小。請執行以下步驟，讓這些大小顯示於文件大小清單。

- 1** 開啓印表機驅動程式的選購品設定。
- 2** 點選 [從印表機取得] 檢查盒，然後按下 [取得] 自動更新已安裝的選購品資訊。



# 列印工作

## 列印基本操作

本單元以 Windows 印表機驅動程式 ([ESC/Page] 語言) 為例，說明列印的基本操作。使用其他支援的作業系統或模擬語言，也能利用相似的程序完成列印。

### 1 放入一疊紙張。

關於可用紙張的說明，請參考 [第36頁 “可用的紙張及容量”](#)。  
關於在紙張來源中放入紙張的資訊，請參考 [第40頁 “放入紙張”](#)。

### 2 在控制面板 (適用於 AL-M320DN/AL-M310DN)、印表機驅動程式的印表機設定 (適用於 AL-M220DN)，或是以網頁瀏覽器開啓的 [EpsonNet Config] 中進行適當設定。

所需設定的項目根據您所使用的紙張而有不同。  
請參考 [第15頁 “使用控制面板”](#)。  
請參考 [第42頁 “選擇及使用列印紙材”](#)。

### 3 從目前使用之應用程式的 檔案 選單中，按下[列印]。

### 4 選擇您的印表機。

### 5 按下 [內容] 或 [列印喜好設定]。印表機驅動程式的主選單畫面會隨即顯示。

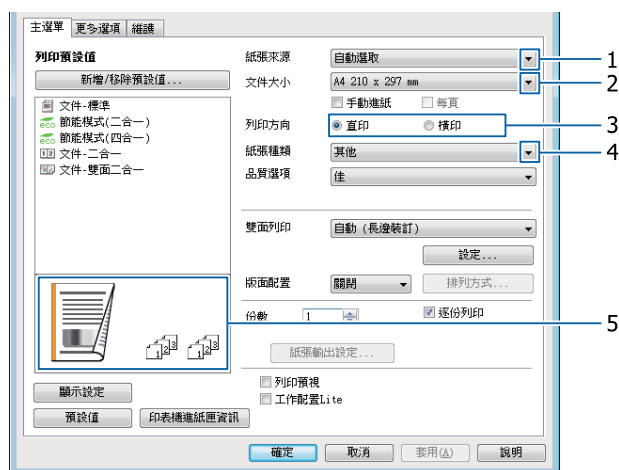

### 6 進行下表所列的設定：

項目	說明
1 紙張來源	選擇已裝入欲列印之紙張的紙張來源。
2 文件大小	選擇您在應用程式中設定的紙張大小。
3 列印方向	選擇您在應用程式中設定的列印方向。



## 列印工作

項目	說明	
4	紙張種類	選擇放入紙張來源中的列印紙張種類。
5	(列印成品影像)	顯示列印成品的影像。

## 附註：

- 若要顯示各項目的說明，請用滑鼠右鍵按下項目，然後按下印表機驅動程式上的 [說明]。
- 在主選單畫面中，您也可以進行雙面列印及自動分頁的設定。
- 在更多選項畫面中，您可進行縮小/放大文件或浮水印功能的設定。請參考第50頁“設定進階功能”。

**7** 按下 [確定] 鍵關閉印表機驅動程式畫面。

**8** 按下 [列印] 鍵開始列印。

## 設定主選單畫面

此畫面可進行紙張來源、紙張大小等基本列印設定，以及進行多頁列印、雙面列印等基本功能的設定。

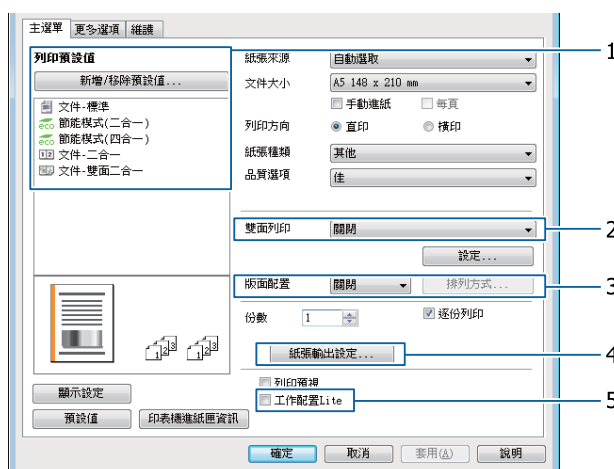

## 附註：

印表機驅動程式的線上說明能提供關於印表機驅動程式設定的詳細資料。

項目	說明	
1	列印預設值	文件-二合一 或 文件-雙面 等設定為預設值。 您可將所要的列印設定登錄至清單中。
2	雙面列印	列印在紙張的正面及背面。搭配縮小/放大功能使用時，2 頁 A3 文件可以列印再一張 A4 大小紙張上。 點選 [設定] 可進行 裝訂邊、裝訂邊界 及摺疊式小冊子設定。請參考第 50 頁“列印小冊子”。

## 列印工作

項目	說明
3	版面配置 <input type="checkbox"/> 版面配置： 允許在與原稿文件相同大小的紙張上，在每張紙上列印 2 頁或 4 頁資料。雙面列印可以搭配此功能使用。 <input type="checkbox"/> 分割列印： 舉例來說，您可以將 A4 大小的資料列印在四張 A4 紙張上，然後全部黏貼在一起，製作出約 A2 大小的大型列印成品。 請參考 第51頁 “將單一頁面的資料列印在多張紙張上(分割列印)”。
4	紙張輸出設定 針對同時支援直印和橫印方向的紙張大小選擇紙張輸出方向。請參考 第42頁 “紙張輸出設定”。
5	工作配置Lite 可讓您安排各種設定，同時列印由不同應用程式建立的數份文件。請參考 第50頁 “一次列印多個列印工作”。

## 設定更多選項 畫面

此畫面允許進行安全列印、縮小、放大及套表列印等設定。

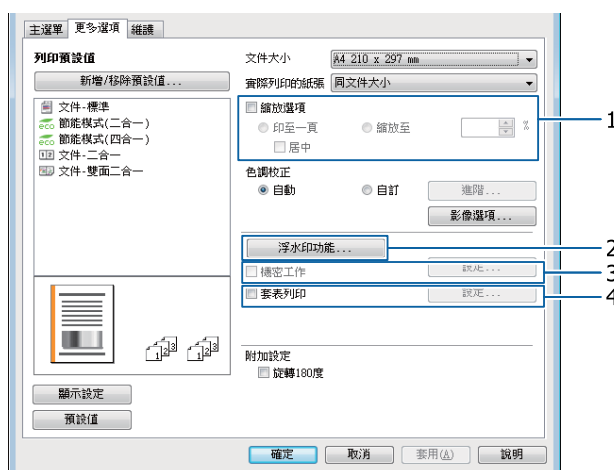

項目	說明
1	縮放選項 此功能可讓您縮小或放大欲列印的影像。雙面列印可以搭配此功能使用。

## 列印工作

項目	說明
2	<p>浮水印功能</p> <p>防拷貝圖案</p> <p>此功能可讓您列印作為防複製文件的原稿。當您試著複製原稿時，在複製品上會有 Copy 圖案。此功能適合用來防止未經授權的複印。任何文字字串皆可登錄。</p> <p>附註：</p> <ul style="list-style-type: none"> <li><input type="checkbox"/> Epson 不保證使用此功能而造成資料外洩的安全問題及任何損失，也不保證在所有文件中都會出現防複製圖案。</li> <li><input type="checkbox"/> 網屏色調可能太暗、防複製圖案可能沒有列印在整個影像上、或是複製時沒有出現防複製圖案，這些情況取決於影印機、傳真機、輸入設備(如數位相機和掃描器)、輸出設備(如印表機)的機型、設定和組合；該機型的印表機驅動程式設定；耗材(如碳粉匣和輸出紙張種類)的狀態。</li> </ul> <p>浮水印</p> <p>此功能可讓您在文件上列印以文字為主或影像為主的浮水印。</p> <p>附註：</p> <p>您最多可以登錄 10 組自訂的浮水印。</p> <p>頁首/頁尾</p> <p>此功能可以讓您在文件每一頁的上方或下方列印使用者名稱、電腦名稱、日期、時間、文件名稱或分頁編號。</p>
3	<p>機密工作 (僅適用於 AL-M320DN/AL-M310DN)</p> <p>此功能可讓您設定列印工作時的密碼。只要在印表機的控制面板中輸入密碼，便可執行列印工作。請參考 <a href="#">第52頁 “使用儲存列印工作功能(AL-M320DN/AL-M310DN)”</a>。</p>
4	<p>套表列印</p> <p>此功能可讓您在原始文件上列印標準表單或信紙抬頭。請參考 <a href="#">第53頁 “以套表加以列印”</a>。</p>

## 設定維護畫面

此畫面可讓您啟動工作配置Lite、啓用相關設定，例如 EPSON Status Monitor 的通知設定。如需詳細資訊，請參考各項目的說明。



## 列印工作

### AL-M220DN 使用者

您可以在此畫面的印表機控制面板進行印表機調整選單設定。請參考 [第99頁](#) “印表機調整選單”，瞭解如何開啓選單。

## 設定進階功能

本印表機驅動程式具有雙面列印或多頁列印等實用功能，能節省紙張及碳粉，或者加入防拷貝圖案以避免未經授權的複印。

本單元以 Windows 中的標準 ESC/Page 印表機驅動程式作為範例。

### 附註：

- 其他模擬語言或作業系統中的印表機驅動程式不支援部分功能。
- 這些功能可能無法搭配其他設定(例如紙張種類)使用。

## 一次列印多個列印工作

此功能可讓您安排各種設定(如列印順序、雙面列印及列印版面配置)，同時列印由不同應用程式建立的數份文件。

- 1 點選 [主選單] 選單。
- 2 點選 [工作配置Lite] 檢查盒。
- 3 按下 [確定]。

執行列印工作時會出現 列印工作配置 畫面。進行適當的設定。詳細說明請參考 列印工作配置 說明。

## 列印小冊子

此功能可讓您安排小冊子的頁面。兩個頁面會列印在與列印資料相同大小的紙張的兩面。

搭配 縮放選項 列印功能使用時，可以變更實際列印的紙張大小。

設定適合用於雙面列印的紙張。請參考 [第36頁](#) “[可用的紙張及容量](#)”。

## 多頁批次對摺列印

此功能可列印要使用騎馬釘的小冊子。將整份文件對摺，然後在列印成品的中央進行裝訂。此設定適合只包含幾頁的文件。

例如，一份八頁的 A4 大小文件列印在兩張紙上。重疊所有紙張並對摺頁面，就會製作出八頁的 A5 小冊子。

- 1 選擇 雙面列印 清單欄位中的 [自動(長邊裝訂)] 或 [自動(短邊裝訂)]，然後點選 [設定]。

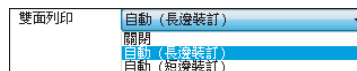

- 2 點選 [小冊子] 檢查盒，然後點選 [騎馬釘]。
- 3 按下 [確定] 鍵關閉設定對話框。
- 4 列印文件、對摺所有紙張，然後完成裝訂。

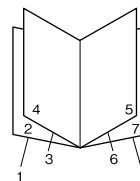

## 單頁對摺列印

此功能列印要用於膠裝的小冊子，每頁會分別對摺並裝訂至列印成品的側邊。此設定適合包含多頁的文件。

例如，列印 40 頁的 A4 大小文件，再將每頁對摺並加以堆疊，就會製作出 40 頁的 A5 小冊子。

- 1 選擇 雙面列印 清單欄位中的 [自動(長邊裝訂)] 或 [自動(短邊裝訂)]，然後點選 [設定]。

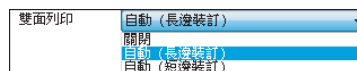

- 2 點選 [小冊子] 檢查盒，然後點選 [膠裝]。
- 3 按下 [確定] 鍵關閉設定對話框。
- 4 列印文件、逐一對摺 5 張紙、重疊所有紙張，然後完成裝訂。

## 將單一頁面的資料列印在多張紙張上 (分割列印)

將單一頁面的資料列印在多張紙張上。將列印出來的紙張貼在一起可建立一幅類似海報的大型列印成品。

範例：將 A4 大小紙張的資料分割成 4 部分列印在 A4 紙張上 (2x2 海報)，然後黏貼在一起，製作出一幅約 A2 大小的海報。

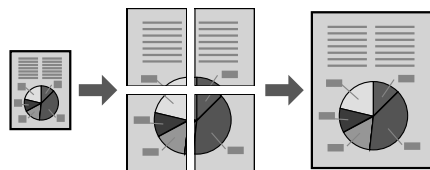

## 將一個頁面的資料分割為多頁來進行列印 (分割列印)

- 1 將主選單的雙面列印設為關閉。
- 2 在版面配置上，選擇資料分割方式。
  - 2x1 分割列印：分割為 2 個部分 (列印在 2 張紙張上)
  - 2x2 分割列印：分割為 4 個部分 (列印在 4 張紙張上)
  - 3x3 分割列印：分割為 9 個部分 (列印在 9 張紙張上)
  - 4x4 分割列印：分割為 16 個部分 (列印在 16 張紙張上)
 按下設定可預覽列印成品。
- 3 若您想要列印校正輔助線，請選擇設定 - 列印裁切線，然後任選一個項目，接著再按下 [確定]。
  - 拼貼校正輔助線：列印裁切線 (請參考第 51 頁 “如何將紙張黏貼在一起” )
  - 裁切線：僅列印線條
- 4 選擇要列印的紙張來源與紙張大小，以及其他設定。  
進行任何其他必要的設定。
- 5 按下 [確定]，然後按下 [列印]。

## 如何將紙張黏貼在一起

本節以使用拼貼校正輔助線的 2x2 分割列印為例，說明如何將紙張貼在一起。依照以下步驟將紙張貼貼在一起。

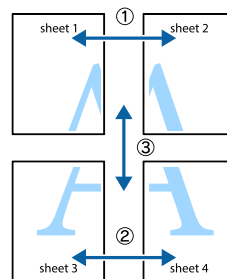

- 1 沿著連接 Sheet 1 頂端與底端的線條剪裁，即剪裁貫穿 × 標記的垂直線 (藍色)。

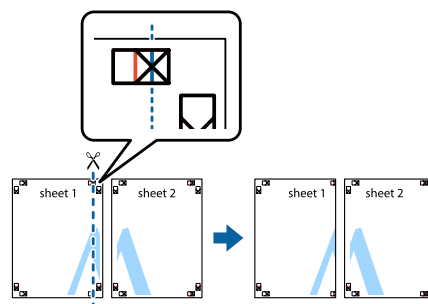

- 2 將 Sheet 1 放在 Sheet 2 上，使 × 標記確實對齊。在背面貼上膠帶，將其暫時固定。

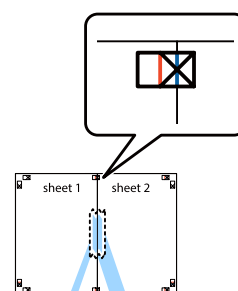

- 3 沿著連接 × 標記左側的垂直線 (紅色) 剪裁。

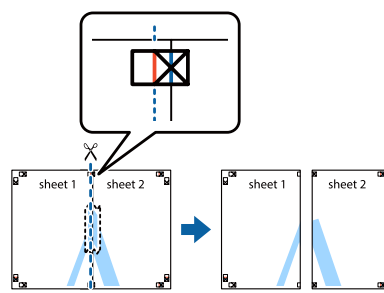

## 列印工作

- 4 在背面貼上膠帶，將紙張黏貼在一起。

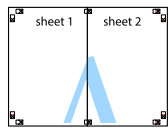

- 5 將 Sheet 3 與 Sheet 4 黏貼在一起。  
重複步驟 1 與 4。

- 6 沿著貫穿 Sheet 1 與 Sheet 2 之 x 標記的水平線 (藍色) 剪裁。

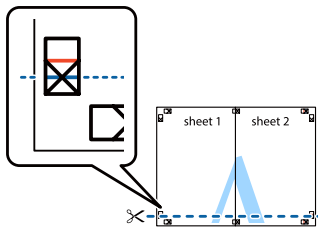

- 7 將 Sheet 1 與 Sheet 2 放在 Sheet 3 與 Sheet 4 上，使 x 標記確實對齊。在背面貼上膠帶，將其暫時固定。

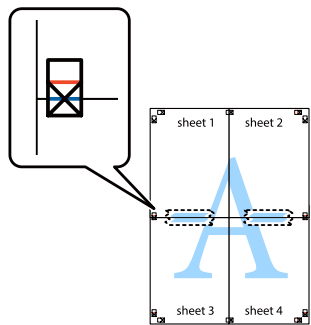

- 8 沿著連接 x 標記頂端的水平線 (紅色) 剪裁。

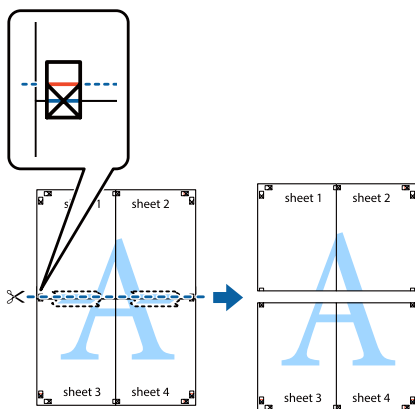

- 9 在背面貼上膠帶，將紙張黏貼在一起。

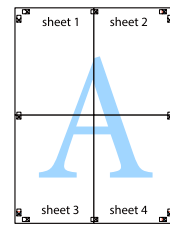

- 10 沿著外側校正輔助線剪去邊界。

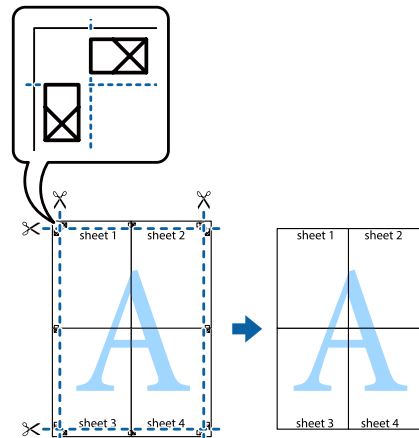

## 使用儲存列印工作功能 (AL-M320DN/AL-M310DN)

此功能可讓您將列印工作儲存在印表機的記憶體中，然後再從印表機控制面板直接列印這些列印工作。您可以在列印工作中套用密碼，預防要列印的文件被其他人看到。

此功能使用以下記憶體。

印表機的儲存媒體	說明
虛擬記憶體	若要啓用虛擬記憶體，您必須將控制面板中的 虛擬記憶體 設定為 標準 或 最大。

下列表格提供選項的概要。

選項	說明
再次列印工作	讓您立刻列印工作並將其儲存在印表機的記憶體中。您可以列印相同的列印工作數次。
確認列印工作	讓您立刻列印一份來確認內容。您可以稍後再列印多份。

## 列印工作

選項	說明
機密工作	讓您將密碼套用至列印工作中。只要在印表機的控制面板中輸入密碼，便可執行列印工作。請參考第53頁“使用機密工作”。

## 使用再次列印工作/確認列印工作(快速列印工作功能)

## 傳送列印資料

- 1 點選 [維護] 選單，再點選 [設定儲存列印工作]。即會出現 設定儲存列印工作 對話框。
- 2 點選 [儲存列印工作] 檢查盒，然後選擇 [再次列印工作] 或 [確認列印工作]。
- 3 在對應的文字欄位中，輸入使用者名稱及列印工作名稱。
- 4 按下 [確定] 鍵。

## 使用快速列印選單進行列印

- 1 確定液晶面板顯示 就緒，然後按下 ▶ [向右] 鍵開啓控制面板選單。
- 2 重複按下 ▼ [向下] 鍵直到液晶面板上出現 快速列印選單，然後按下 ▶ [向右] 鍵。
- 3 使用 ▼ [向下] 或 ▲ [向上] 鍵以選擇適合的使用者名稱，然後按下 ▶ [向右] 鍵。
- 4 使用 ▼ [向下] 或 ▲ [向上] 鍵以選擇適合的工作名稱，然後按下 ▶ [向右] 鍵。
- 5 按下 ▶ [向右] 鍵，然後使用 ▼ [向下] 及 ▲ [向上] 鍵選擇份數。  
若要刪除沒有列印過的列印工作，請按下 ▼ [向下] 鍵直到液晶面板上顯示 刪除。
- 6 按下 ▶ [向右] 鍵開始列印或刪除資料。

## 使用機密工作

## 傳送列印資料

- 1 點選 [更多選項] 選單，再點選 [機密工作]。機密工作設定 對話框會隨即顯示。

- 2 請在 密碼 輸入 4 位數數字。
- 3 視需要輸入使用者名稱及工作名稱。

附註：  
輸入密碼後，[OK] 鍵會變為可使用。

- 4 按下 [確定] 鍵。

## 使用機密列印工作選單進行列印

- 1 確定液晶面板顯示 就緒，然後按下 ▶ [向右] 鍵開啓控制面板選單。
- 2 重複按下 ▼ [向下] 鍵直到液晶面板上出現 機密列印工作選單，然後按下 ▶ [向右] 鍵。
- 3 使用 ▼ [向下] 或 ▲ [向上] 鍵以選擇適合的使用者名稱，然後按下 ▶ [向右] 鍵。
- 4 輸入四位數密碼。

若要輸入密碼，請按下 ▼ [向下] 或 ▲ [向上] 鍵選擇字元，然後按下 ▶ [向右] 鍵確定字元。確定了所有字元後，請按下 ▶ [向右] 鍵。

附註：  
若您輸入的密碼沒有儲存的列印工作，液晶面板上會短暫地出現 密碼錯誤，然後印表機會離開控制面板選單。請確認密碼並再試一次。

- 5 使用 ▼ [向下] 或 ▲ [向上] 鍵以選擇適合的工作名稱，然後按下 ▶ [向右] 鍵。
- 6 使用 ▼ [向下] 或 ▲ [向上] 鍵顯示 列印。  
若要刪除列印工作，請按下 ▼ [向下] 或 ▲ [向上] 鍵，直到液晶面板上顯示 刪除。
- 7 按下 ▶ [向右] 鍵開始列印或刪除資料。

## 以套表加以列印

此功能可讓您在事先於印表機中登錄的表格範本上列印文件。



## 列印工作

## 附註：

- 此功能僅適用於 Windows。
- 本處的說明適用於 Microsoft WordPad 應用程式。從其他應用程式進行列印時，實際程序可能稍有不同。

## 建立套表資料

## 附註：

您必須先安裝 EPSON FormOverlayUTL 工具以建立置前或置後資料。詳細說明請參考第59頁“安裝軟體”。

請依照下列步驟建立表格資料。

- 1 使用應用程式開啓要作為置前資料的資料。
- 2 選擇 檔案 選單中的 [列印]、選擇 [EPSON FormOverlayUTL]，然後點選 [喜好設定]。
- 3 在基本設定 選單一套表列印—建立套表資料中，點選 [細項設定]。即會出現 建立表格 對話框。

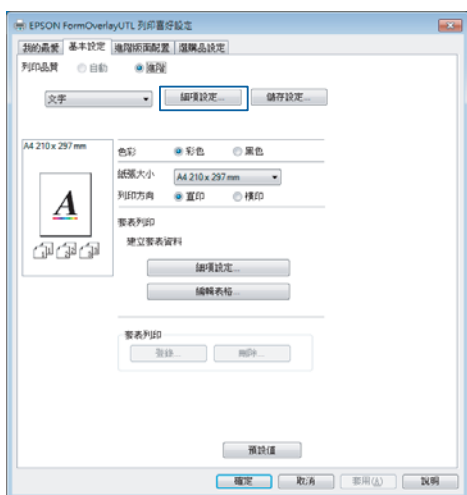

- 4 在表格資料 欄位中輸入表格名稱，並在說明欄位中輸入該表格的說明。

## 附註：

表格名稱不可使用下列 9 個字元：

- 5 選擇 [前景文件] 或 [背景文件] 以指定套表要列印在文件的前景或背景，然後按下 [確定] 鍵。

- 6 在紙張大小、紙張品質、列印方向等設定中進行合適的設定。

- 7 按下 [確定] 鍵。

- 8 按下 [列印] 建立表格資料。

## 附註：

若要變更您建立之套表資料的設定，在完成步驟 1 和 2 以及基本設定 選單一套表列印—建立套表資料 中的設定後，請點選 [編輯表格]。

## 列印套表文件

- 1 開啓您要列印套表資料的文件。
- 2 選擇 檔案 選單中的 [列印]、選擇您的印表機名稱，然後點選 [喜好設定]。
- 3 在 更多選項 選單中，點選 [套表列印] 檢查盒，然後點選 [設定]。即會出現 選擇表格 對話框。
- 4 在表格資料欄位中選擇一個套表資料、在疊印清單中選擇 [置前]或[置後]，然後按下[確定]鍵。
- 5 按下 [確定] 鍵。
- 6 按下 [列印] 列印含有套表資料的文件。

## 改善彩色文件的清晰度

## 以黑色清晰列印文字

當您列印彩色文件時，以黑色進行列印能讓文字變得更清楚。

- 1 點選 [更多選項] 選單，再點選 [影像選項]。
- 2 從 能見度 下拉式清單中選擇 [以黑白列印文字]。
- 3 按下 [確定] 鍵。

如需詳細資訊，請參考印表機驅動程式說明。

## 進行印表機設定 (僅適用於 AL-M220DN)

您可以在印表機驅動程式的印表機設定選單中，檢查及設定常用的印表機項目，例如下方進紙匣1的紙張大小、下方進紙匣1的紙張種類、時間和日期及進入省電模式的時間。

有關如何開啓此選單以及可設定項目的資訊，請參考 [第15頁](#) “如何開啓控制面板選單 (AL-M320DN/AL-M310DN)”。

### 附註：

若購買印表機後還沒設定過時間，這時會顯示警告。請使用印表機設定設定時間。

## 使用省電模式節省電力

您的印表機可進入省電模式 (或超省電模式) 以節省電力。

您可以辨識印表機是否處於省電模式 (或超省電模式)。

AL-M320DN/AL-M310DN：  
[喚醒/睡眠]鍵會亮起。

AL-M220DN：  
[就緒]燈號會閃爍。

### 附註：

若要從省電模式喚醒印表機，請執行下列其中一項操作：

- 按下喚醒/睡眠鍵 (適用於 AL-M320DN/AL-M310DN)
- 按下任意鍵 (適用於 AL-M220DN)
- 關閉印表機電源，然後再重新開機。
- 將列印工作傳送至印表機

## 手動進入省電模式 (適用於 AL-M320DN/AL-M310DN)

若立即進入省電模式，請按下[喚醒 / 睡眠]鍵。

## 自動進入省電模式

### 設定進入省電模式的時間

從節能選單的進入省電模式時間選項中選擇一個設定值。

項目	數值
自動進入省電模式時間	[停用] (預設值)
進入省電模式的時間	預設值為 1 分鐘，您也可以選擇任一數值。關於數值的說明，請參考 <a href="#">第23頁</a> “節能選單”。

若要執行每週省電模式排程，請參考 [第55頁](#) “執行每週省電模式排程”。

### 選擇從印表機操作記錄計算出的數值 (時間)

項目	數值
自動進入省電模式時間	Enable
進入省電模式的時間	-

若要執行每週省電模式排程，請參考 [第55頁](#) “執行每週省電模式排程”。

## 執行每週省電模式排程

本單元顯示每週省電模式排程的圖片。

關於設定項目的說明，請參考 [第24頁](#) “Sleep Schedule Menu”。

以網頁瀏覽器使用 EpsonNet Config 進行這些設定。請參考網路使用說明，瞭解以網頁瀏覽器開啓 EpsonNet Config 的程序。

### 附註：

變更自動進入省電模式時間、進入省電模式的時間和 Sleep Schedule 的設定，可能影響印表機功耗、加熱器單元 (AL-M320DN/AL-M310DN 的維護單元) 的使用壽命，或是印表機的使用壽命 (適用於 AL-M220DN)。

## 列印工作

## 一天省電模式排程的範例

印表機設為在標示陰影的期間立即進入省電模式。

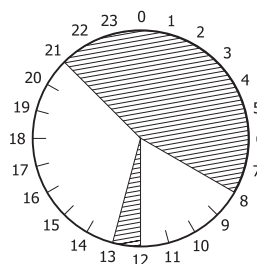

## 一週省電模式排程的範例

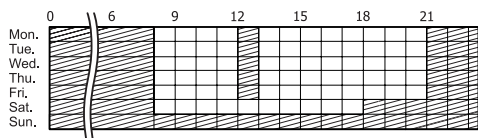

## 附註：

- ❑ 如果超省電模式設為開啓(預設值)，印表機會進入超省電模式並消耗較少的電力。
- ❑ 印表機無法在下列狀況下進入超省電模式：
  - 在網路選單中將MS網路設為開啓。
  - 在列印模擬選單中將網路設為PS3。
  - 在EpsonNet Config(網頁版)啓用(預設) Network Administrator - UPnP - Universal Plug and Play。
- ❑ 印表機可能無法在下列狀況下立即進入超省電模式：
  - 規劃好在1分鐘內啓動網路連線。
  - Bonjour 設為開啓(預設值)且在印表機開啓電源後的10分鐘內。

## 變更印表機驅動程式的預設值 (適用於系統管理員)

## 附註：

- ❑ 以下說明是以 Windows 7 為例。
- ❑ 必須擁有進階使用者或更高的權限，才能變更印表機驅動程式的預設值。

## 變更預設值

從開始 - 裝置和印表機開啓印表機驅動程式的內容。您所變更的設定會變成從所有應用程式進行列印的新預設值。

不過如果您從應用程式開啓內容，則變更的設定只能暫時在該應用程式中使用。

## 鎖定預設值

您可鎖定浮水印、頁首/頁尾等功能的預設值，避免其他使用者變更印表機驅動程式設定。

- 1 從開始 - 裝置和印表機開啓印表機驅動程式的內容。
- 2 開啓選購品設定選單、按下驅動程式設定按鈕，然後選擇您要鎖定的功能。
- 3 按下 [確定] 鍵。

## 使用 EPSON 印表機監控程式

## 開啓 EPSON 印表機監控程式

EPSON 印表機監控程式是電腦中用以監控印表機並提供最新狀態資訊的工具程式，例如印表機錯誤、耗材的剩餘使用壽命或列印進度。

若要安裝工具，請參考第59頁“安裝軟體”。

安裝此工具後，簡易狀態會在發生錯誤時顯示在電腦畫面上。按下 [詳細資料] 鍵可顯示詳細狀態。

簡易狀態:

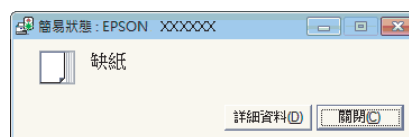

詳細狀態:

## 列印工作

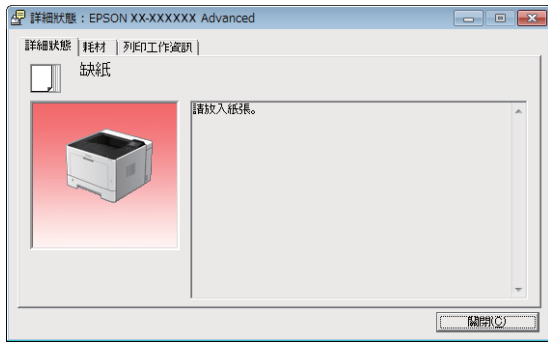

當您想知道印表機的目前狀態時，請按下工作列上的 EPSON 印表機監控程式進紙匣圖示，然後選擇印表機名稱及您要開啓的選單。

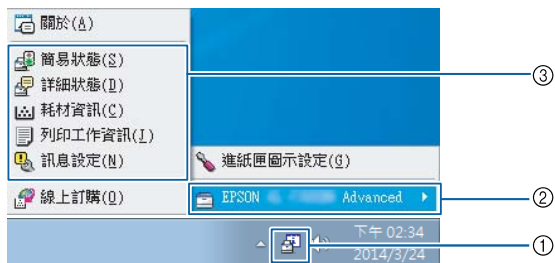

當您選知道耗材的剩餘使用壽命時，請點選 [耗材資訊]。

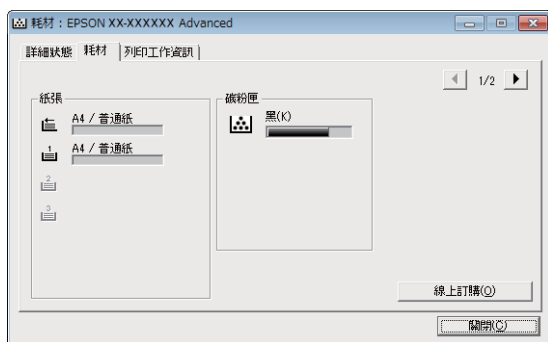

## 通知設定

此設定決定在何種印表機狀態下讓工具發送通知。

從工具列開啓：

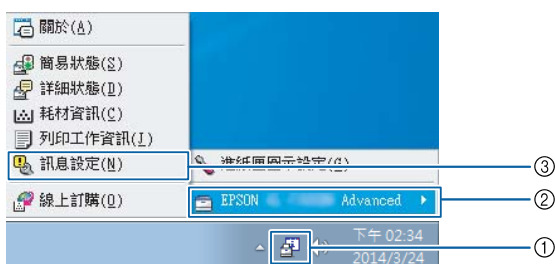

從印表機驅動程式開啓：

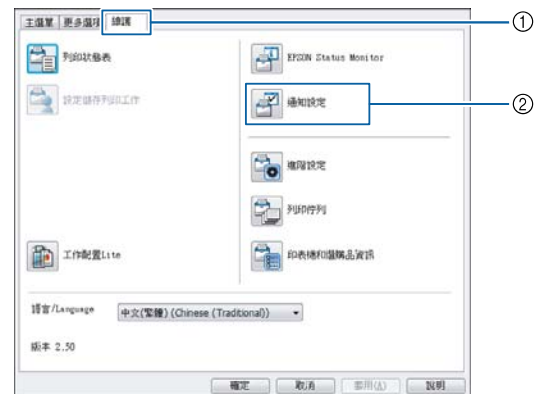

## 進紙匣圖示設定

此設定決定雙擊工作列上的 [EPSON Status Monitor] 系統匣圖示時要開啓的畫面。

- 1 用滑鼠右鍵按下工作列上的進紙匣圖示，然後點選 [進紙匣圖示設定]。
- 2 設定要在進紙匣圖示設定中顯示的印表機名稱及資訊。

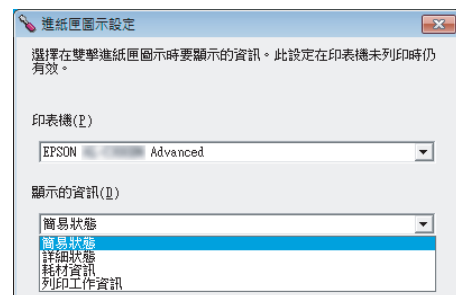

## 取消列印工作

本單元說明如何在電腦或印表機中刪除及取消列印工作。

## 從印表機

AL-M320DN/AL-M310DN

請依下列步驟取消工作。

- 1 按下 [暫停/取消] 鍵。

## 列印工作

**2** 按下 ▼ [向下] 或 ▲ [向上] 鍵選擇您要取消的工作，然後按下 [OK] 鍵。

**3** 按下 ▼ [向下] 或 ▲ [向上] 鍵選擇 取消工作，然後按下 [OK] 鍵。列印即會取消。

附註：  
選擇步驟 3 的 取消所有工作，取消印表機記憶體中的所有列印工作。

## AL-M220DN

若要取消工作，請按下印表機控制面板上的 [工作取消] 鍵。

---

## 從電腦

### 適用於 Windows

**1** 在印表機驅動程式中點選 [維護] 選單，再點選 [列印佇列]。

**2** 在您希望取消的工作項目上按下滑鼠右鍵，然後選擇 [取消]。

# 移除及安裝軟體

## 移除軟體

在升級或重新安裝軟體之前，您必須先移除軟體。

### 附註：

- 移除印表機軟體可能需要系統管理員權限。
- 在重新安裝您已移除的軟體之前，請先重新啟動電腦。

若要移除印表機軟體，請先關閉所有應用程式，然後在控制台上從下列功能表中移除印表機軟體。

- [解除安裝程式] (Windows 10、Windows 8.1、Windows 8、Windows Server 2012/R2、Windows Server 2016)
- [程式和功能] (Windows 7、Windows Vista、Windows Server 2008/R2)
- [變更或移除程式] (Windows XP 或 Windows Server 2003)

選擇您要移除的印表機軟體，然後按下以下項目。

- [解除安裝/變更] (Windows 10、Windows 8.1、Windows 8、Windows 7、Windows Vista、Windows Server 2008/R2、Windows Server 2016)
- [變更/移除] (Windows XP 或 Windows Server 2003)

### 附註：

若您解除安裝印表機驅動程式，EPSON印表機監控程式也會一併解除安裝。

### Mac OS 使用者的注意事項：

- 若要同時移除 Epson Page 印表機的所有驅動程式，請使用解除安裝程式。請從 Epson 網站下載解除安裝程式。  
<http://www.epson.eu/Support> (歐洲)  
<http://support.epson.net/> (歐洲以外地區)
- 若要使用解除安裝程式，請雙擊解除安裝程式圖示，從顯示的清單中點選欲解除安裝之印表機軟體的檢查盒，然後按下[Uninstall (解除安裝)]。

## 安裝軟體

若要安裝或重新安裝您未在安裝過程中安裝的軟體，您可選擇該軟體並進行安裝。

### 附註：

- 移除印表機軟體可能需要系統管理員權限。
- 在重新安裝您已移除的軟體之前，請先重新啟動電腦。

1

關閉所有應用程式。

2

若要透過 USB 界面安裝印表機驅動程式，請從印表機拔除 USB 連接線，並於出現指示時再進行連接。

3

前往下列 Epson 網站下載並安裝印表機軟體。  
<http://www.epson.eu/Support> (歐洲)  
<http://support.epson.net/> (歐洲以外地區)

### 附註：

- 對於 Windows 使用者，若電腦具有光碟機，您可使用印表機隨附的軟體光碟安裝印表機驅動程式。
- 想要安裝 ESC/Page 印表機驅動程式的 Windows 使用者可前往以下 Epson 網站下載。  
<http://epson.sn/>

## 在 Windows 中安裝 PostScript 印表機驅動程式

若想以 PostScript 模式進行列印，您必須安裝印表機驅動程式。請依據您用於列印的界面，參閱下列適當章節以瞭解安裝指示說明。

## 安裝 USB 界面的 PostScript 印表機驅動程式

### 附註：

- 安裝 Windows 的印表機軟體可能需要系統管理員權限。如有任何問題，請洽詢系統管理員。
- 在安裝印表機軟體前，請關閉所有防毒軟體程式。



## 移除及安裝軟體

- 1 請確定已關閉印表機電源，將印表機 Software Disc 放入您的光碟機。

**附註：**  
如果您的電腦沒有光碟機，請從 Epson 網站下載驅動程式。  
<http://www.epson.eu/Support> (歐洲)

- 2 使用 USB 連接線連接電腦與印表機，然後開啓印表機電源。

**Windows Vista 使用者的注意事項：**  
若沒有 Windows 驅動程式或 PostScript 驅動程式，螢幕會顯示“Found New Hardware (找到新硬體)”。在這種情況下，請按下[稍後再問我]。

- 3 選擇 [裝置和印表機]，然後按下 [新增印表機] 鍵。

若為 Windows 10 與 Windows Server 2016 使用者，請用滑鼠右鍵按下開始鍵或按住不放，然後選擇[控制台]、按下[檢視裝置和印表機]，然後按下[新增印表機]鍵。

若為 Windows 8.1 或 Windows 8 使用者，請在動態磚中用滑鼠右鍵按下畫面的左下角、選擇[控制台]、按下[檢視裝置和印表機]，然後按下[新增印表機]鍵。

若為 Windows Vista、Windows XP 或 Windows Server 2008/R2 使用者，請按下[開始]鍵，移至[印表機和傳真機]，然後在印表機工作選單中點選[新增印表機]。

若為 Windows Server 2003 使用者，請按下 [開始] 鍵，指向 [設定] 並按下 [印表機]，然後雙擊 [新增印表機] 圖示。

新增印表機精靈 會隨即顯示。

- 4 選擇 [新增本機印表機]。

若為 Windows XP 或 Windows Server 2003 使用者，請按下 [下一步] 鍵繼續下一個畫面、選擇 [本機印表機]，然後按下 [下一步] 鍵。

**附註：**  
請勿點選[自動偵測並安裝我的隨插即用印表機]檢查盒。

- 5 選擇 [USB] 作為印表機的連接埠，然後按下 [下一步] 鍵。

- 6 按下[從磁片安裝]鍵並指定下列在 Software Disc 中的路徑。如果光碟機為 D:，路徑將會是 D:\Driver\PostScript\epsnt.inf。然後按下[確定]鍵。

**附註：**  
依照系統的需求，更改光碟機的字母代號。

- 7 選擇印表機，然後按下[下一步]鍵。

- 8 請依照螢幕上的操作指示完成其餘的安裝作業。

- 9 在完成安裝之後，請按下[完成]鍵。

## 安裝適用網路界面 PostScript 印表機驅動程式

- 附註：**
- 在安裝印表機驅動程式之前，請設定好網路設定。請參考您印表機所附的網路使用說明，以瞭解詳情。
  - 在安裝印表機軟體前，請關閉所有防毒軟體程式。

- 1 請確定已開啓印表機電源，將印表機 Software Disc 放入您的光碟機。

**附註：**  
如果您的電腦沒有光碟機，請從 Epson 網站下載驅動程式。  
<http://www.epson.eu/Support> (歐洲)

- 2 選擇 [裝置和印表機]，然後按下 [新增印表機] 鍵。

若為 Windows 10 與 Windows Server 2016 使用者，請用滑鼠右鍵按下開始鍵或按住不放，然後選擇[控制台]、按下[檢視裝置和印表機]，然後按下[新增印表機]鍵。

若為 Windows 8.1 或 Windows 8 使用者，請在動態磚中用滑鼠右鍵按下畫面的左下角、選擇[控制台]、按下[檢視裝置和印表機]，然後按下[新增印表機]鍵。

## 移除及安裝軟體

若為 Windows Vista、Windows XP 或 Windows Server 2008/R2 使用者，請按下[開始]鍵，移至[印表機和傳真機]，然後在印表機工作選單中點選[新增印表機]。

若為 Windows Server 2003 使用者，請按下[開始]鍵，指向[設定]並按下[印表機]，然後雙擊[新增印表機]圖示。

新增印表機精靈 會隨即顯示。

### 3 選擇 [新增本機印表機]。

若為 Windows XP 或 Windows Server 2003 使用者，請按下[下一步]鍵繼續下一個畫面、選擇[本機印表機]，然後按下[下一步]鍵。

**附註：**  
請勿點選 [自動偵測並安裝我的隨插即用印表機] 檢查盒。

### 4 點選[建立新連接埠]檢查盒，然後從下拉式清單中選擇[標準 TCP/IP 連接埠]，按下[下一步]鍵。

### 5 (僅適用於 Windows XP 或 Windows Server 2003 使用者) 按下[下一步]鍵。

### 6 指定 IP 位址及連接埠名稱，然後按下[下一步]鍵。

### 7 按下[完成]鍵。

### 8 按下新增印表機精靈中的[從磁片安裝]鍵並指定下述在 Software Disc 中的路徑。如果光碟機為 D:，路徑將會是 D:\Driver\PostScript\leppsnt.inf。然後按下[確定]鍵。

**附註：**  
依照系統的需求，更改光碟機的字母代號。

### 9 選擇印表機，然後按下[下一步]鍵。

### 10 請依照螢幕上的操作指示完成其餘的安裝作業。

### 11 在完成安裝之後，請按下[完成]鍵。

## 在 Mac OS 中安裝 PostScript 印表機驅動程式

### 安裝 PostScript 印表機驅動程式

前往下列 Epson 支援網站下載並安裝驅動程式。  
<http://www.epson.eu/Support> (歐洲)

### 選擇印表機

在安裝完 PostScript 印表機驅動程式之後，您必須選擇印表機。

### 在網路環境下

**附註：**

- 當使用 USB、IP 列印或 Bonjour 連接印表機時，您必須手動為已安裝的選項進行設定。
- 確定在應用程式中指定 ASCII 做為資料格式。

### 1 開啓系統偏好設定，然後雙擊[列印與傳真] (Mac OS X 10.7 以上版本為[列印和掃描])圖示。列印與傳真 (Mac OS X 10.7 以上版本為[列印和掃描])視窗。

### 2 按下印表機視窗中的 。

### 3 從印表機名稱方塊中，選擇您使用的印表機名稱。

**附註：**

如果沒有列出印表機，請檢查是否正確連接至電腦且印表機已開啓電源。

### 4 按下[加入]鍵。

### 5 請確認您的印表機名稱已加入印表機清單中，然後關閉[列印與傳真] (Mac OS X 10.7 以上版本為[列印和掃描])。

## 安裝 PCL 印表機驅動程式 (僅適用於 Windows)

Epson Universal Print Driver 是具下列功能的通用 PCL6 相容列印驅動程式：

- 支援業務環境所需的基本列印功能。



## 移除及安裝軟體

- 除本印表機外還支援多款 Epson 商務印表機。
- 支援本印表機列印驅動程式的大多數語言。

**附註：**  
同時支援在 ESC/Page 模式下進行列印。

- 1** 從 Epson 支援網站下載驅動程式的可執行檔。  
<http://www.epson.eu/Support> (歐洲)  
<http://support.epson.net/> (歐洲以外地區)

**附註：**  
建議您從網站下載最新的驅動程式。不過，您也可以從印表機隨附的軟體光碟中找到驅動程式。開啓[Driver\Universal]。

- 2** 雙擊從網站下載或從軟體光碟找到的可執行檔。
- 3** 請依照螢幕上的操作指示完成其餘的安裝作業。
- 4** 安裝完成後，開啓印表機的[內容]及[列印喜好設定]，以自訂印表機驅動程式設定。

# 維護印表機

## 更換耗材/維護零件

### 在更換時的注意事項

在更換耗材/維護零件時，務必遵守下列處理注意事項。

有關更換的詳細資訊，請參考耗材隨附的指示說明。



**注意:**

- ❑ 請注意切勿碰觸加熱器，在其本身或周圍區域會標示注意標籤。在使用印表機時，加熱器及其周圍區域可能會非常熱。
- ❑ 請不要將使用過的耗材/維護零件丟棄在火中，因為可能會引發爆炸而造成傷害。請依據地方法規進行棄置。

- ❑ 請為更換所需的步驟準備足夠的空間。當更換耗材/維護零件時，將會需要打開印表機的某些部分 (如印表機上蓋)。
- ❑ 請勿將使用壽命已盡的舊耗材安裝至印表機。

有關處理注意事項的詳細資訊，請參考 [第9頁](#) “處理耗材及維護零件”。

若耗材的使用壽命已盡，印表機會於液晶面板或 EPSON 印表機監控程式的視窗中顯示下列訊息。

### 更換訊息 / 燈號











#### AL-M320DN/AL-M310DN

液晶面板訊息	
■	更換碳粉匣
■	更換維護單元AA
■	更換維護單元BB

#### AL-M220DN

■	亮起
□	熄滅
—	特定狀態 (亮起、閃爍或熄滅)

## 維護印表機

					Data	狀態與處理方法 (粗體字為印表機監控程式訊息)
					—	<p>[更換碳粉匣]</p> <p>碳粉匣使用壽命已盡，需要更換。</p> <p>有關更換的詳細資訊，請參考碳粉匣隨附的指示說明。</p>

## 清潔印表機

印表機只需要簡單的清潔，便可保持在良好的狀態。

若印表機的外殼髒汙或有灰塵，請關閉印表機並以乾淨清潔的布料，以中性清潔劑沾溼後加以擦拭。

### ！重要事項：

切勿使用酒精或塗料稀釋劑清潔印表機外殼，這些化學品可能會損壞零件和外殼。所以在清潔時請務必小心，不要讓印表機或任何電子零件沾到水。

## 清潔內部滾輪

1 關閉印表機電源並等候操作面板的燈光熄滅，然後從電源插座中將電源插頭拔除。

2 按下頂端的按鈕，然後打開護蓋 F1 與 F2。

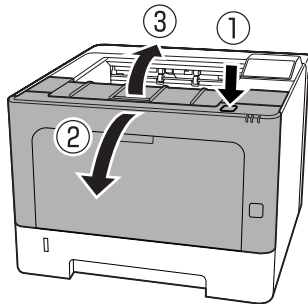

### ！重要事項：

請勿碰觸內部滾輪與齒輪，否則可能會使印表機故障，或使列印品質下降。

3 按壓左側的固定桿 A。

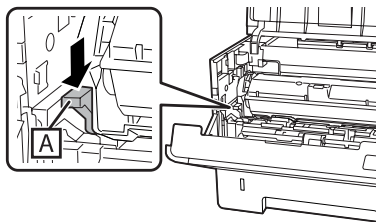

4 取出維護單元 A。

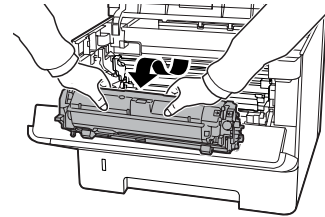

5 將維護單元 A 水平放置於乾淨的位置。

請勿垂直放置。

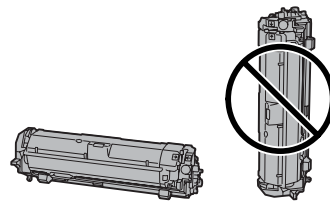

6 握住 B 的部分，取出維護單元 B。

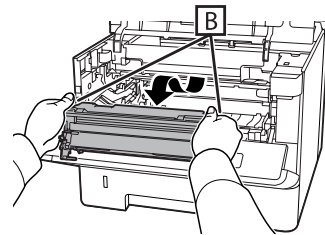

7 將維護單元 B 水平放置於乾淨的位置。

請勿垂直放置。

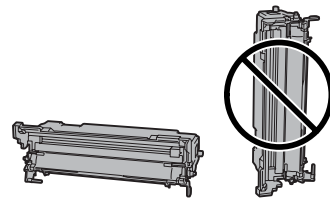

8 使用柔軟乾布輕輕擦拭內部金屬滾輪，以清除髒汙和紙屑。

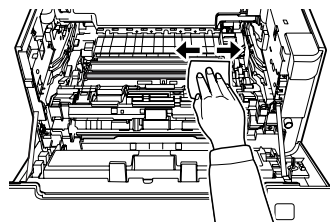

## 維護印表機

- 9** 抓住維護單元 B 頂部的清潔器握柄，來回移動 2 或 3 次。

第一次進行此作業時，請先撕下用以固定握柄的膠帶，然後再移動握柄。

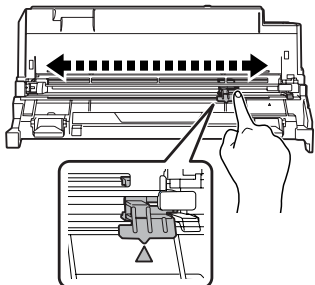

- 10** 將握柄移回原本的位置 (▲ 標記)。

請務必將握柄移回 ▲ 標記位置。如果沒有恢復原位，您下一次會無法取出維修單元 B。

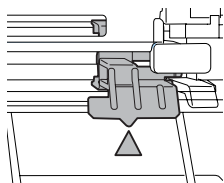

- 11** 插入維護單元 B。

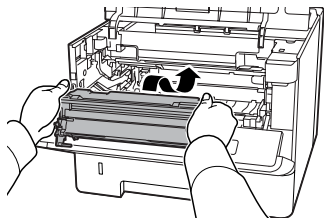

- 12** 插入維護單元 A。

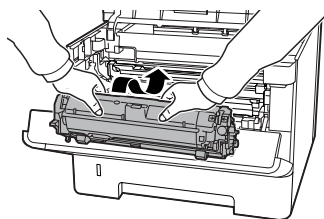

- 13** 闔上護蓋 F1 與 F2。

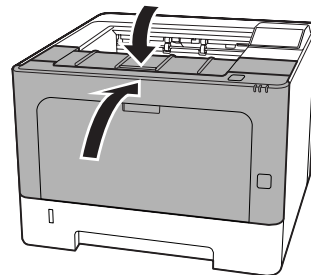





## 解決問題的方法

### 控制面板中的狀態及錯誤訊息 (適用於 AL-M320DN/AL-M310DN)

本單元說明液晶面板上顯示的訊息及其意義。

當警示訊息的右側出現  符號時，表示有多個警示訊息。按下  [向上] 或  [向下] 鍵顯示警示。

#### 附註：

- 若  按下查看輔助說明 顯示在液晶面板上，請按下  [向左] 鍵顯示說明，然後按下  [向下] 鍵進行下一個步驟、 [向上] 鍵進行上一個步驟，或按下  [向左] 鍵關閉說明。
- 若要清除警示訊息，請從控制面板的一般設定中選擇 重置選單，然後選擇 清除警示訊息。詳細說明請參考 第15頁 “如何開啓控制面板選單 (AL-M320DN/AL-M310DN)”。

#### [校正印表機中]

請等待幾分鐘。在此訊息消失前，請勿打開或闔上護蓋，或關閉印表機電源。

#### [書籤登錄失敗]

選擇的選單無法登錄為書籤。某些選單無法登錄為書籤。

#### [登錄書籤]

將選擇的選單登錄為書籤。

#### [取消所有工作]

印表機會取消在印表機記憶體中的所有列印工作，包括印表機正在接收或列印的工作。當在控制面板上選擇 取消所有工作 時，會出現此訊息。

#### [取消工作]

印表機正在取消指定列印工作及目前列印工作。在控制面板上指定要取消的檔案後，選擇 取消工作 時會出現此訊息。

#### [無法列印]

刪除列印工作，因為列印工作不正確。

確定有使用適合的紙張大小和印表機驅動程式。

#### [無法雙面列印]

印表機在雙面列印時遇到問題。確定有使用適合雙面列印的紙張種類和紙張大小。這個問題可能是因為使用的紙張來源設定值不正確而造成。按下 [OK] 鍵將剩下的列印工作只列印在紙張的單面。若要取消列印工作，請參考 第57頁 “取消列印工作”。

#### [無法使用書籤]

登錄的選單無法被使用，因為選單在登錄為書籤後更改了設定值而失效。

#### [檢查進紙匣xx] (僅適用於 AL-M320DN/AL-M310DN)

當為沒有下方進紙匣與紙張的情況設定發出警告時，就會顯示此訊息。

若下方進紙匣以 “X” 指示，表示紙張用完或該下方進紙匣遺失。正確地放入紙張與下方進紙匣，然後按下 [OK] 鍵。

#### [檢查紙張種類]

放入印表機中的紙張種類與印表機驅動程式中設定的紙張種類不符。則只要符合紙張大小設定的紙張將會被用來列印。



若要清除此警示訊息，請從控制面板的 重置選單 選擇 清除警示訊息。

#### [檢查紙張大小]

紙張大小設定與印表機所裝入的紙張大小不符。請檢查放入指定進紙來源中的紙張大小是否正確。

若要清除此警示訊息，請從控制面板的 重置選單 選擇 清除警示訊息。

#### [清除夾紙 wwwww]

顯示在  位置發生夾紙。 表示錯誤的位置。

若同時在兩處以上的位置發生夾紙，則會顯示對應的多個位置。

有關清除夾紙的詳細資訊，請參考 第78頁 “清除夾紙”。

#### [闔上護蓋 wwwww]

## 解決問題的方法

指定的護蓋 (www) 沒有牢牢闔上。請再次打開護蓋，然後闔上。

**[無法自動分頁]**

由於記憶體 (RAM) 不足，所以列印較多份數時無法使用自動分頁功能。若出現此警示訊息，一次只能列印一份。

若要清除此警示訊息，請從控制面板的 **重置選單** 選擇 **清除警示訊息**。

**[使用時間設定校正時間]**

印表機的時間與日期為出廠時的預設值。您可以設定時間與日期。

若要清除此警示訊息，請從控制面板的 **重置選單** 選擇 **清除警示訊息**。

**[雙面列印時記憶體溢載]**

記憶體不足以用來雙面列印。印表機只會列印在正面，然後退出紙張。若要清除此錯誤，請依照下列的操作說明。

若在控制面板上的 **設定選單** 將 **自動繼續** 設為 **關閉**，請按下 [OK] 鍵列印下一張紙的背面或取消列印工作。若要取消列印工作，請參考 [第57頁](#) “**取消列印工作**”。

若在控制面板上的 **設定選單** 將 **自動繼續** 設為 **開啟**，會在一段時間後自動繼續列印。

**[韌體更新]**

韌體正在更新。更新完成前請勿關閉電源。

**[韌體更新：錯誤]**

韌體更新失敗。請重新開啓電源，然後嘗試重新更新。

**[C1進紙滾輪壽命即將用盡]**、**[C2進紙滾輪壽命即將用盡]** (僅適用於 AL-M320DN)、**[C3進紙滾輪]** (僅適用於 AL-M320DN)

此警示訊息表示指示進紙滾輪的使用壽命即將用盡。您可繼續列印，直到顯示更換指示進紙滾輪的訊息為止。

**[正在填充碳粉 mm 分]**

補充碳粉中，請等待 mm 分鐘。

**[跳頁]**

印表機因使用者需求正在退出紙張。當您按下**[暫停/取消]**鍵時，會出現此訊息，然後按住**[OK]**鍵超過2秒 (因為印表機尚未接收到跳頁指令)。

**[加熱器即將用盡]** (僅適用於 AL-M320DN)

此訊息表示加熱器單元的使用壽命即將用盡。您可以繼續列印直到出現更換加熱器訊息為止。

**[影像最佳化]**

印表機因記憶體不足，所以無法以指定的列印品質來列印頁面。此時，印表機會自動降低列印品質以便印表機可以繼續列印。若不能接受列印成品的品質，請試著限制圖形數量或減少字型的數目和大小來簡化頁面。

若要清除此警示訊息，請從控制面板的 **重置選單** 選擇 **清除警示訊息**。

**[安裝碳粉匣]**

碳粉匣未安裝於印表機。

請安裝碳粉匣。請參考碳粉匣隨附的指示說明。

**[無效資料]**

驅動程式中的暫存檔案會在進行列印或資料不正常時被刪除。請按下 [OK] 鍵以清除此錯誤。

**[Invalid PS3]**

ROM 模組發生錯誤。請關閉印表機電源並洽詢 Epson 授權的服務中心。

**[維護單元A壽命即將用盡]**、**[維護單元B壽命即將用盡]**

指示之維護單元的使用壽命即將用盡。您可以繼續列印，直到出現 **更換維護單元A** 或 **更換維護單元B** 訊息為止。若要清除此警示訊息並繼續列印，請從控制面板的 **重置選單** 選擇 **清除所有警示訊息**。

**[手動進紙 ssss]**

目前的列印工作已指定了手動進紙模式。確定已放入 ssss 所指定的紙張大小，然後按下 [OK] 鍵。

**[記憶體溢載]**



## 解決問題的方法

印表機沒有足夠的記憶體來執行目前的列印工作。按下控制面板上的 [OK] 鍵繼續列印，或取消列印工作。若要取消列印工作，請參考第57頁“取消列印工作”。

## [建議增加記憶體]

印表機沒有足夠的記憶體可完成目前的列印工作。

若要清除此警示訊息，請從控制面板的 重置選單 選擇 清除警示訊息。

為避免一再發生此問題，請降低欲列印影像的解析度。

## [沒有適用的進紙匣] (僅適用於 AL-M320DN/AL-M310DN)

您沒有在 印表機設定 > 紙匣選單

- 萬用進紙匣自動選擇
- 下方進紙匣1自動選擇
- 下方進紙匣2自動選擇
- 下方進紙匣3自動選擇

按下[暫停/取消]鍵取消列印工作。

## [非原廠碳粉匣]

安裝的碳粉匣不是 Epson 原廠耗材。建議您使用 Epson 原廠碳粉匣。

使用非原廠碳粉匣的列印品質以及在液晶面板上所顯示的碳粉匣剩餘存量，都會不同於使用 Epson 原廠碳粉匣。Epson 對於使用非原廠碳粉匣所造成的任何損壞和問題，將不予負責。

請按下控制面板上的 [OK] 鍵繼續列印。

## [缺紙 XX]

在下列情況中會出現此訊息：

- ❑ 在嘗試用以進紙的印表機中沒有將紙張裝入紙張來源 “xxxxx” 。  
將 “yyyy” 大小的紙張裝入紙張來源 “xxxxx” 可清除錯誤，讓列印作業開始。
- ❑ 所有紙張來源都沒有裝入紙張。  
將紙張裝入任何紙張來源都可清除錯誤，讓列印作業開始。
- ❑ 下方進紙匣沒有正確插入。  
慢慢將下方進紙匣推到底，然後確認已確實將其插入。

- ❑ 當 A4/LT 自動切換設為 Off (關閉) 以外的設定時，沒有將 A4 或 LT 大小的紙張裝入紙張來源 “xxxxx” 。

若要進行列印，請將 A4 或 LT 大小的紙張裝入紙張來源 “xxxxx” ，然後按下 [OK] 鍵。

若要取消列印，請按下[喚醒/睡眠]鍵，然後選擇一項工作，藉以取消列印。

## [缺紙 tttt sssss]

在指定的紙張來源 (tttt) 中沒有紙張。請將大小為 (sssss) 的紙張放入進紙來源中。

## [已暫停]

列印資料已建立且已接收資料，但是列印操作沒有開始的狀態。按下[暫停/取消]鍵可讓印表機返回可列印狀態。

印表機暫停約一分鐘後，會重新開始列印。

## [請稍候]

上一個工作正在處理中，因此無法開始列印。請等待幾秒鐘再重新嘗試。

## [列印溢載]

處理列印資料的所需時間超過列印引擎的速度，因為目前列印的資料太複雜。按下 [OK] 鍵繼續列印，或取消列印工作。若要取消列印工作，請參考第57頁“取消列印工作”。若此訊息再次出現，請在控制面板的 設定選單 中將 頁面保護 設定設為 開啓。

如果您在列印特定的頁數時要繼續接收到此訊息，請試著限制圖形數量或減少字型的數目和大小來簡化頁面。

## [RAM CHECK]

印表機正在檢查 RAM 。

## [就緒]

印表機已準備好接收資料及列印。

## [重新啓動以套用設定]

您在顯示 是否要重新啓動以套用設定？ 時選擇否。若要清除此警示訊息，請從控制面板的 重置選單 選擇 清除警示訊息。

## [Recovery Mode]



## 解決問題的方法

由於韌體更新失敗，因此印表機以復原模式啟動。依照以下步驟嘗試重新更新韌體。

1.使用 USB 纜線連接電腦與印表機 (復原模式期間無法建立網路連線來進行更新)。

2.從 Epson 網站下載最新的韌體，然後進行更新。

[更換進紙滾輪C1]、[更換進紙滾輪C2]、[更換進紙滾輪C3] (僅適用於 AL-M320DN)

指示的進紙滾輪使用壽命已盡，需要更換。請按下 [OK] 鍵以清除此錯誤。

[更換加熱器] (僅適用於 AL-M320DN)

加熱器單元的使用壽命已盡，需要更換。若發生此錯誤，請洽詢 Epson 授權的服務中心。

[更換維護單元A]、[更換維護單元B]

指示之維護單元的使用壽命已盡，需要更換。請按下 [OK] 鍵以清除此錯誤。

[更換碳粉匣]

碳粉匣使用壽命已盡，需要更換。

有關更換的詳細資訊，請參考碳粉匣隨附的指示說明。

[取消保留工作]

印表機無法使用儲存列印工作功能儲存列印工作的資料。因為已達到印表機記憶體可以儲存的列印工作最大量，或是記憶體沒有足夠的空間再儲存新的列印工作。若要儲存新的列印工作，請先刪除之前所儲存的列印工作。另外，如果您有任何已儲存的機密工作，列印這些工作可挪出更多可用的記憶體。

將虛擬記憶體設定變更為標準或最大，也可增加可用的記憶體空間。詳細說明請參考第19頁“設定選單”。

若要清除此警示訊息，請從控制面板的 重置選單 選擇 清除警示訊息。

[全部重置]

所有印表機的界面已被重置並且列印緩衝區也被清除。印表機會自動重新啟動。

[重置]

當印表機在列印的同時更改了控制面板選單的設定。請按下 [OK] 鍵以清除此訊息。列印完成後，設定值將會生效。

您也可以選擇執行控制面板的 全部重置 來清除此訊息。但是，將會刪除列印資料。

[ROM CHECK]

印表機正在檢查 ROM。

[密碼錯誤] (僅適用於 AL-M320DN/AL-M310DN)

若您在操作面板的 Password Config (密碼設定) 中變更密碼，就會出現此訊息。

[自我測試]

印表機目前正在執行自我測試和初始化。

[維修需求 Cffff]/[維修需求 Exxx]

偵測到控制器錯誤或是列印引擎錯誤。關閉印表機的電源。至少等待幾秒鐘，然後再開啓印表機電源。如果仍然出現錯誤，請寫下液晶面板上的錯誤編號 (Cffff/Exxx)，接著關閉印表機電源並拔下電源線，然後洽詢 Epson 授權的服務中心。

[設定紙張 tttt pppp]

放入指定紙張來源 (tttt) 中的紙張不符合需要的紙張種類 (pppp)。請放入正確種類的紙張並且按下 [OK] 鍵繼續列印，或取消列印工作。若要取消列印工作，請參考第57頁“取消列印工作”。

若您沒有更換紙張卻按下 [OK] 鍵，即使紙張不符合所需種類，印表機還是會列印在原先放入的紙張上。

[設定紙張 tttt sssss]

放入指定紙張來源 (tttt) 中的紙張不符合需要的紙張大小 (sssss)。請放入正確大小的紙張並且按下 [OK] 鍵繼續列印，或取消列印工作。若要取消列印工作，請參考第57頁“取消列印工作”。

若您沒有更換紙張卻按下 [OK] 鍵，即使紙張不符合所需大小，印表機還是會列印在原先放入的紙張上。

[設定紙張 tttt ssss1 或 ssss2]

若在設定選單中將 A4/LT 自動切換 設為 A4->LT、LT->A4 或 A4<->LT，則下列情況中會出現此訊息：

## 解決問題的方法

- 使用印表機驅動程式列印指定為 [A4] 的工作時，紙匣選單中沒有設為 A4 或 LT (A4 的替代大小) 的紙張來源。

- 使用印表機驅動程式列印指定為 Letter 大小的工作時，紙匣選單中沒有設為 LT 或 A4 (LT 的替代大小) 的紙張來源。

若要清除此警示訊息，請確定在紙匣選單中將 A4 或 LT 設為指定的紙張來源 (tttt)、在指定紙張來源 (tttt) 中裝入 A4 或 Letter 大小紙張 (ssss1 或 ssss2)，然後按下 [OK] 鍵或取消列印工作。若要取消列印工作，請參考第57頁“取消列印工作”。

**[省電模式] ([喚醒 / 睡眠] 鍵亮起時)**

印表機目前正在省電模式。此模式會在印表機接收列印資料後取消。

**[碳粉匣錯誤]**

碳粉匣發生問題。

請取出碳粉匣，然後重新安裝。若無法清除錯誤，請更換新的碳粉匣。有關更換的詳細資訊，請參考碳粉匣隨附的指示說明。

**[碳粉即將用盡]**

碳粉匣的使用壽命即將用盡。請準備一支新的碳粉匣。

[萬用進紙匣中的紙張放置方向錯誤]、[下方進紙匣1中的紙張放置方向錯誤]、[下方進紙匣2中的紙張放置方向錯誤] (僅適用於 AL-M320DN/AL-M310DN)、[下方進紙匣3中的紙張放置方向錯誤] (僅適用於 AL-M320DN/AL-M310DN)

指示紙張來源中設定的紙張方向 (直印或橫印) 不正確。請在該紙張來源中變更紙張的方向。

**[無法清除錯誤]**

印表機無法清除錯誤訊息，因為錯誤狀態仍然存在。請試著再解決問題。

**[暖機中]**

印表機正在運轉加熱器單元，準備列印。

**[碳粉匣錯誤]**

安裝不正確的碳粉匣。

僅限安裝第102頁“耗材和選購品”中所列出的碳粉匣。

## 狀態與錯誤燈號 (適用於 AL-M220DN)

您可以透過觀察控制面板燈號的組合與模式來檢查印表機狀態。

**附註：**

您可以使用 EPSON Status Monitor 輕鬆在 Windows 電腦上檢查印表機狀態與錯誤。請參考 [第56頁](#) “使用 EPSON 印表機監控程式” 瞭解詳細資訊。

關於燈號的狀態，請參考以下說明。

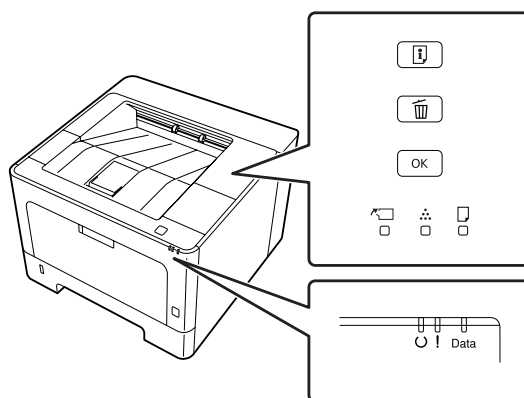

	亮起
	閃爍 1：亮起 0.3 秒，熄滅 0.3 秒
	閃爍 2：亮起 0.6 秒，熄滅 0.6 秒
	閃爍 3：亮起 0.6 秒，熄滅 2.4 秒
	閃爍 4：亮起 1.2 秒，熄滅 1.2 秒
	熄滅
—	特定狀態 (亮起、閃爍或熄滅)

					Data	狀態與處理方法 (粗體字為印表機監控程式訊息)
	—	—	—		—	[ <b>使用時間設定校正時間</b> ] 印表機的時間尚未設定。請使用時間和日期設定時間。 請參考 <a href="#">第15頁</a> “如何開啓控制面板選單 (AL-M220DN)”。

## 解決問題的方法

					Data	狀態與處理方法 (粗體字為印表機監控程式訊息)
					—	<p>[安裝碳粉匣]</p> <p>碳粉匣未安裝於印表機。請安裝碳粉匣。</p> <p>[碳粉匣錯誤]</p> <p>安裝不正確的碳粉匣。僅限安裝 第102頁 “<b>耗材和選購品</b>” 中所列出的碳粉匣。</p> <p>[碳粉匣錯誤]</p> <p>碳粉匣發生問題。請取出碳粉匣，然後重新安裝。若無法清除錯誤，請更換新的碳粉匣。</p> <p>[更換碳粉匣]</p> <p>碳粉匣使用壽命已盡，需要更換。</p>
					—	<p>[非原廠碳粉匣]</p> <p>安裝的碳粉匣不是 Epson 原廠耗材。建議您使用 Epson 原廠碳粉匣。</p> <p>使用非原廠碳粉匣的列印品質以及在液晶面板上所顯示的碳粉匣剩餘存量，都會不同於使用 Epson 原廠碳粉匣。Epson 對於使用非原廠碳粉匣所造成的任何損壞和問題，將不予負責。</p> <p>請按下控制面板上的 [OK] 鍵繼續列印。</p>
—		—			—	<p>[碳粉即將用盡]</p> <p>碳粉匣的使用壽命即將用盡。請準備一支新的碳粉匣。</p>
—		—			—	<p>[非原廠碳粉匣]</p> <p>安裝的碳粉匣不是 Epson 原廠耗材。</p>
					—	<p>[闔上護蓋]</p> <p>護蓋打開或沒有確實闔上。請再次打開護蓋，然後闔上。</p>
					—	<p>[檢查紙張大小]</p> <p>由於放入指定紙張來源中的紙張不符合紙張大小設定 (紙張來源中放入長條紙)，因此發生夾紙。取出夾紙並執行下列任一解決方法。</p> <ul style="list-style-type: none"> <li><input type="checkbox"/> 按下  [工作取消] 鍵取消列印工作、進行紙張大小設定以符合指定紙張來源內裝入的紙張大小，然後重新傳送列印工作。</li> <li><input type="checkbox"/> 將裝入的紙張更換成正確大小的紙張，然後按下 [OK] 鍵繼續列印。</li> </ul>
					—	<p>[清除夾紙]</p> <p>發生夾紙。請清除夾紙。詳細說明請參考 第78頁 “<b>清除夾紙</b>”。</p>
					—	<p>[手動進紙]</p> <p>已在印表機驅動程式中選擇手動進紙設定。確認所需的紙張已顯示在印表機驅動程式中，並已放入萬用進紙匣的手動進紙槽。想要以手動進紙模式進行列印時，必須按一下 [OK] 鍵。若在進行手動模式列印後，想要使用萬用進紙匣或選購 250 張下方進紙匣的紙張進行列印，請務必在印表機驅動程式設定中清除手動進紙設定。</p> <p><b>附註：</b> 以手動進紙模式進行列印前，請先取出其他紙張來源的紙張。</p>
					—	<p>[萬用進紙匣中的紙張放置方向錯誤]、[下方進紙匣1中的紙張放置方向錯誤]</p> <p>所示紙張來源中設定的紙張方向 (直印或橫印) 不正確。請在該紙張來源中變更紙張的方向。</p>















## 解決問題的方法

					Data	狀態與處理方法 (粗體字為印表機監控程式訊息)
<input type="checkbox"/>	<input type="checkbox"/>	<input checked="" type="checkbox"/>	<input type="checkbox"/>	<input checked="" type="checkbox"/>	—	<p><b>[無法雙面列印]</b></p> <p>印表機在雙面列印時遇到問題。這個問題可能是因為使用的紙張來源設定值不正確而造成。按下 [OK] 鍵會將剩下的列印工作限制列印在紙張的單面。若要取消列印工作，請參考 第57頁 “取消列印工作”。</p> <p><b>[設定紙張]</b></p> <ul style="list-style-type: none"> <li><input type="checkbox"/> 如果移除下方進紙匣，請插入裝有正確紙張大小的下方進紙匣，然後按下 [OK] 鍵。</li> <li><input type="checkbox"/> 如果放入指定紙張來源中的紙張不符合紙張大小設定，請執行下列任一解決方法： <ul style="list-style-type: none"> <li>- 按下  [工作取消] 鍵取消列印工作、進行紙張大小設定以符合指定紙張來源內裝入的紙張大小，然後重新傳送列印工作。</li> <li>- 將裝入的紙張更換成正確大小的紙張，然後按下 [OK] 鍵繼續列印。</li> </ul> </li> </ul> <p><b>附註：</b></p> <p>若將 設定選單 的 A4/LT自動切換 設為 A4-&gt;LT、LT-&gt;A4 或 A4&lt;-&gt;LT，則會出現此警告：</p> <ul style="list-style-type: none"> <li>- 使用印表機驅動程式列印指定為 A4 的工作時，紙匣選單 中不會有設為 A4 或 LT (A4 的替代大小) 的紙張來源。</li> <li>- 使用印表機驅動程式列印指定為 Letter 大小的工作時，紙匣選單 中不會有設為 LT 或 A4 (LT 的替代大小) 的紙張來源。</li> </ul> <p>請確認已在 紙匣選單 中將 A4 或 LT 設為指定紙張來源，將 A4 或 Letter 大小的紙張放入指定的紙張來源，然後按下 [OK] 鍵。</p>
<input type="checkbox"/>	<input type="checkbox"/>	<input checked="" type="checkbox"/>	<input type="checkbox"/>	<input checked="" type="checkbox"/>	—	<p><b>[缺紙]</b></p> <ul style="list-style-type: none"> <li><input type="checkbox"/> 在嘗試用以進紙的印表機中沒有將紙張裝入紙張來源。裝入紙張可清除錯誤，讓列印作業開始。</li> <li><input type="checkbox"/> 所有紙張來源都沒有裝入紙張。將紙張裝入任何紙張來源都可清除錯誤，讓列印作業開始。</li> <li><input type="checkbox"/> 下方進紙匣沒有正確插入。將下方紙匣推到底，確實將其插入。</li> </ul>
—	—	<input checked="" type="checkbox"/>	—	<input type="checkbox"/>	—	<p><b>[檢查紙張大小]</b></p> <p>紙張大小設定與印表機所裝入的紙張大小不符。請檢查放入指定進紙來源中的紙張大小是否正確。</p> <p><b>[檢查紙張種類]</b></p> <p>放入印表機中的紙張種類與印表機驅動程式中設定的紙張種類不符。則只要符合紙張大小設定的紙張將會被用來列印。</p>

## 解決問題的方法

















					Data	狀態與處理方法 (粗體字為印表機監控程式訊息)
					—	<p>印表機的記憶體不足。</p> <p><b>[列印溢載]</b> 處理列印資料的所需時間超過列印引擎的速度，因為目前列印的資料太複雜。按下 [OK] 鍵繼續列印，或取消列印工作。若要取消列印工作，請參考 <a href="#">第57頁</a> “取消列印工作”。</p> <p><b>[記憶體溢載]</b> 印表機沒有足夠的記憶體來執行目前的列印工作。按下控制面板上的 [OK] 鍵繼續列印，或取消列印工作。若要取消列印工作，請參考 <a href="#">第57頁</a> “取消列印工作”。</p> <p><b>[雙面列印時記憶體溢載]</b> 記憶體不足以用來雙面列印。印表機只會列印在正面，然後退出紙張。按下 [OK] 鍵以列印在下一張的背面，或取消列印工作。若要取消列印工作，請參考 <a href="#">第57頁</a> “取消列印工作”。</p> <p><b>[無效資料]</b> 驅動程式中的暫存檔案會在進行列印或資料不正常時被刪除。按下 [OK] 鍵清除錯誤並略過發生錯誤的頁面。若有可列印的頁面，印表機會從該頁重新開始列印。若要取消列印工作，請參考 <a href="#">第57頁</a> “取消列印工作”。</p>
						<p><b>[無法清除錯誤]</b> 印表機無法清除錯誤訊息，因為錯誤狀態仍然存在。請試著再解決問題。</p>
						<p><b>[FORMATTING]</b> 正在格式化 (初始化)。請稍候。</p>
						<p><b>[ROM CHECK]</b> 印表機正在檢查 ROM。請稍候。</p>
						<p><b>[RAM CHECK]</b> 印表機正在檢查 RAM。請稍候。</p>
						<p><b>[自我測試]</b> 印表機目前正在執行自我測試和初始化。請稍候。</p>
						<p><b>[全部重置]</b> 所有印表機的界面已被重置並且列印緩衝區也被清除。印表機會自動重新啟動。請稍候。</p>
				—	—	<p><b>[取消所有工作]</b> 印表機會取消在印表機記憶體中的所有列印工作，包括印表機正在接收或列印的工作。請稍候。</p>
				—	—	<p><b>[取消工作]</b> 印表機正在取消指定列印工作及目前列印工作。請稍候。</p>
—	—	—		—	—	<p><b>[請稍候]</b> 請稍候。請勿關閉印表機的電源，或是打開及闔上護蓋。</p>
						<p><b>[韌體更新]</b> 韌體正在更新。更新完成前請勿關閉電源。</p> <p><b>[正在填充碳粉]</b> 補充碳粉中，請稍候。</p>

## 解決問題的方法

					Data	狀態與處理方法 (粗體字為印表機監控程式訊息)
—	—	—	—			<p>[跳頁] 印表機因使用者需求正在退出紙張。</p> <p>[列印設定狀態表] [列印使用記錄表] [列印耗材狀態表] [ESC/Page字型樣本] [PCL字型樣本] [ESC/P2字型樣本] [FX字型樣本] [I239字型樣本] [PS3字型清單] 列印對應的工作表。 [Screen25] [Screen50] [Screen100] 以指定濃淡度 (25%、50% 或 100%) 列印表單，供使用者檢查是否有列印不平均的情形。</p>
—	—	—		—	—	<p>[暖機中] 印表機正在運轉加熱器單元，準備列印。</p> <p>[校正印表機中] 請等待幾分鐘。在此訊息消失前，請勿打開或闔上護蓋，或關閉印表機電源。</p> <p>[取消工作] 印表機正在取消指定列印工作及目前列印工作。請稍候。</p>
						<p>[省電模式] 印表機目前正在省電模式。印表機接收到列印資料，或是按下控制面板的任意鍵時，會取消此模式。</p>
—	—	—		—	—	<p>[冷卻中] 印表機正在冷卻中。這不是錯誤訊息，訊息會自動清除。</p>
—	—	—			—	<p>[就緒] 印表機已準備好接收資料及列印。</p>



解決問題的方法

					Data	狀態與處理方法 (粗體字為印表機監控程式訊息)
	—	—	—		—	<b>[重新啟動以套用設定]</b> 需要印表機重新啟動才能生效的設定項目已經變更。重新啟動印表機，或是執行全部重置。
						<b>[無法列印]</b> 刪除列印工作，因為列印工作不正確。確定有使用適合的紙張大小和印表機驅動程式。
						<b>[無法自動分頁]</b> 刪除列印工作，因為列印工作不正確。確定有使用適合的紙張大小和印表機驅動程式。 由於記憶體 (RAM) 不足，所以列印較多份數時無法使用自動分頁功能。若出現此警示訊息，一次只能列印一份。
						<b>[影像最佳化]</b> 印表機因記憶體不足，所以無法以指定的列印品質來列印頁面。此時，印表機會自動降低列印品質以便印表機可以繼續列印。若不能接受列印成品的品質，請試著限制圖形數量或減少字型的數目和大小來簡化頁面。
						<b>[建議增加記憶體]</b> 印表機沒有足夠的記憶體可完成目前的列印工作。 為避免一再發生此問題，請降低欲列印影像的解析度。
						<b>[維修需求]</b> 偵測到控制器錯誤或是列印引擎錯誤。關閉印表機的電源。至少等待幾秒鐘，然後再開啓印表機電源。如果仍然出現錯誤，請寫下印表機監控程式上的錯誤編號 (Cffff/Exxx)，接著關閉印表機電源並拔下電源插頭，然後洽詢 Epson 授權的服務中心。
						<b>[韌體更新：錯誤]</b> 韌體更新失敗。請重新開啓電源，然後嘗試重新更新。
						<b>[Recovery Mode]</b> 由於韌體更新失敗，因此印表機以復原模式啓動。依照以下步驟嘗試重新更新韌體。

## 列印狀態表

若要確認印表機的目前狀態及設定適合您的用途，請列印適當的狀態表。下表說明主要狀態表，可以從印表機的控制面板進行列印。

### 附註：

除了下表列出的表單以外，還有提供其他可列印的表單。如需詳細資訊，請參閱第17頁“系統資訊”中的系統報告選單。

列印設定狀態表*	列印硬體及控制面板選單的設定。
列印耗材狀態表*	列印耗材的剩餘使用壽命及印表機內耗材的存量。
列印使用記錄表*	列印有關列印成品的各種統計資料，例如 Paper Size (紙張大小) 或紙張路徑。
網路狀態表	列印網路界面設定的狀態。

\* 印表機驅動程式也可以列印狀態表。開啓印表機驅動程式的[維護]選單，然後按下[列印狀態表]圖示。

## 從控制面板進行列印 (適用於 AL-M320DN/310DN)

依照下列步驟的範例從控制面板列印並確認設定狀態表。

**1** 開啓印表機的電源。液晶面板會顯示 就緒。

**2** 按下 ▶ [向右] 鍵開啓控制面板選單。

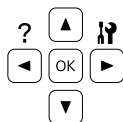

**3** 使用 ▼ [向下] 鍵選擇 系統資訊，然後按下 ▶ [向右] 鍵。

**4** 使用 ▼ [向下] 鍵選擇 系統報告，然後按下 ▶ [向右] 鍵。

**5** 使用 ▼ [向下] 鍵選擇 列印設定狀態表，然後按下 ▶ [向右] 鍵。

**6** 確認有關安裝的選購品是否正確的資訊。若選購品的安裝正確，則會出現在 硬體設定 下。若沒有列出選購品，請重新安裝選購品。

## 從控制面板進行列印 (適用於 AL-M220DN)

請參考 第14頁 “AL-M220DN 控制面板”。

### 附註：

- ❑ 若狀態表沒有正確地列出已安裝的選購品，請確定選購品有牢牢地連接至印表機。
- ❑ 若您無法從印表機端列印狀態表，請洽 Epson 授權的服務中。
- ❑ 請將設定狀態表列印在 A4 紙張上。

## 清除夾紙

若印表機中有夾紙，印表機的液晶面板 (AL-M320DN/AL-M310DN)、LED 燈號 (AL-M220DN) 及 EPSON 印表機監控程式會顯示警告訊息。夾紙可能同時發生在多個地方。舉例來說，若使用 AL-M320DN/AL-M310DN，當液晶面板顯示訊息時，例如 清除夾紙 C1 DM，請依照顯示的順序清除夾紙。

當清除夾紙時，請務必遵守下列注意事項。

- ❑ 請勿用力取出夾紙，撕破的紙張可能難以取出，並可能造成其他夾紙情況。請用雙手輕輕地將紙拉出，避免發生撕破紙張及造成跌倒受傷。
- ❑ 若夾紙被撕破且留在印表機中，或紙張夾在本節中所未論及的位置時，請洽詢 Epson 授權的服務中心。
- ❑ 確定放入的紙張種類與印表機驅動程式中的紙張種類設定相同。
- ❑ 如果一再發生夾紙，請確定印表機的設定沒有錯誤。請參考 第84頁 “無法正確進紙” 瞭解詳細資訊。

解決問題的方法

**注意：**

- 若您於執行這些操作時打開印表機的護蓋 F1、F2 或 E，請勿碰觸警告標籤指示的區域。高溫可能會造成燙傷的意外。

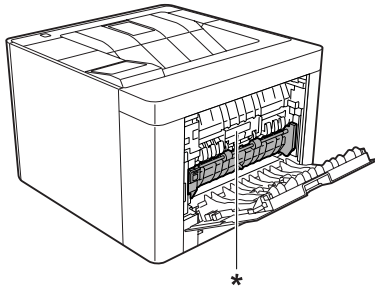

\* 注意標籤

**注意：**

- 請小心快速開關的護蓋，否則會有夾傷手指與損壞護蓋的風險。
- 內部

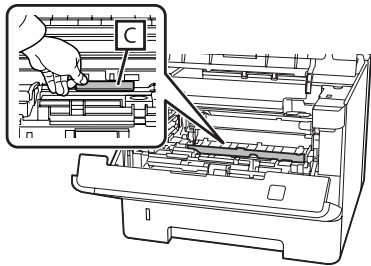

正面內部

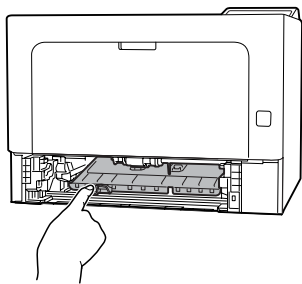

背面

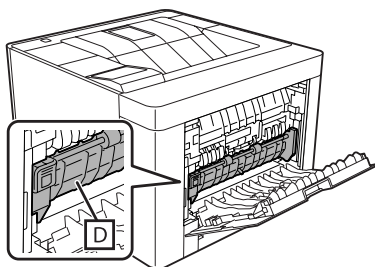

**F (護蓋 F)**

- 從萬用進紙匣取出所有紙張並將其關閉。

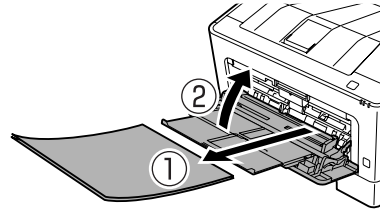

- 按下頂端的按鈕，然後打開護蓋 F1 與 F2。

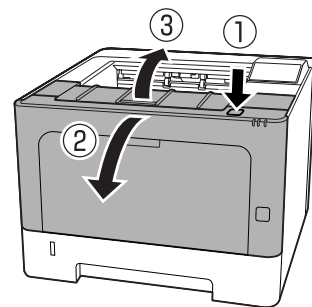

- 按壓左側的固定桿 A。

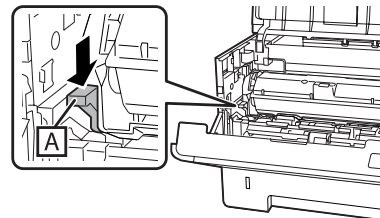

- 取出維護單元 A。

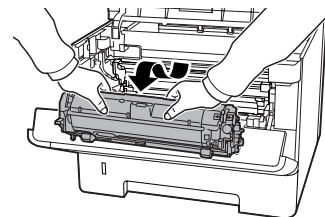

- 握住 B 的部分，取出維護單元 B。

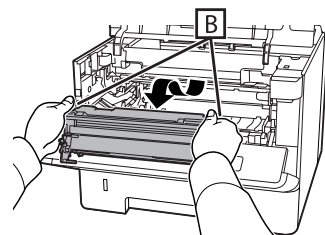

### 解決問題的方法

**!** 重要事項：

- ❑ 請勿讓維護單元 B 長時間受到燈光照射。
- ❑ 為避免損壞維護單元 B，請勿碰觸其中的感光滾筒 (感光鼓)。

**6** 托住內部護蓋 C，然後取出任何紙張。

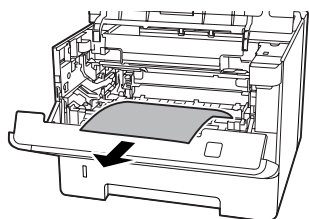
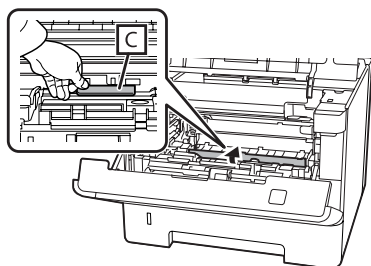

**7** 插入維護單元 B。

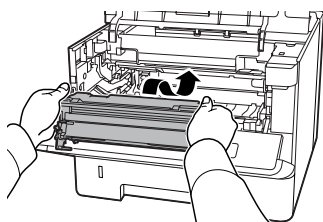

**8** 插入維護單元 A。

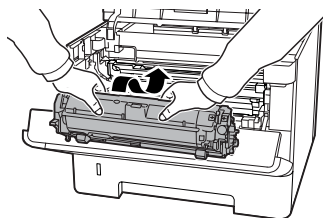

**9** 闔上護蓋 F1 與 F2。

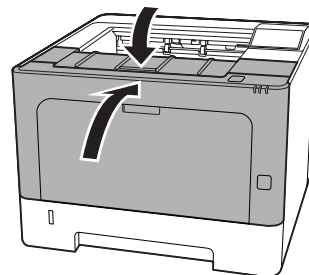

---

### E (護蓋 E)

**1** 打開背面的護蓋 E。

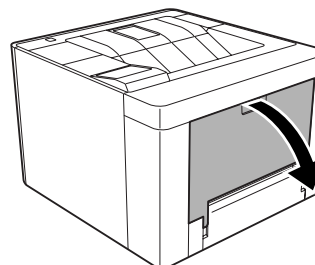

**2** 取出任何紙張。

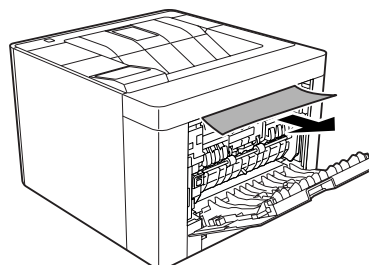

若您無法由上部拉出紙張，請前往步驟 3。

**3** 讓 D 部分保持開啓，然後取出任何紙張。

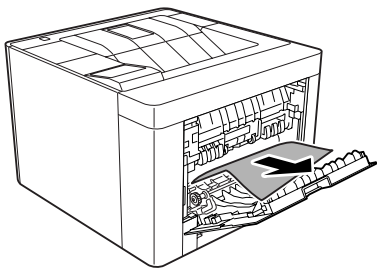
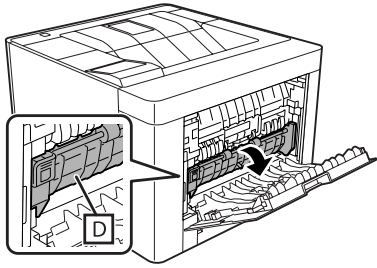

**4** 闔上背面的護蓋 E。

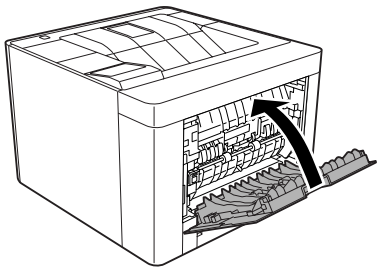

**5** 按下頂端的按鈕、打開並闔上護蓋 F1，然後闔上護蓋 F2。

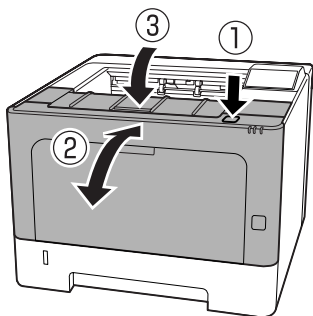

## C1 DM (下方紙匣 1/DM 卡榫)

- 1 拆下下方進紙匣。

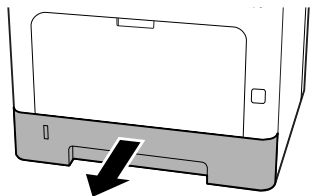

- 2 以手指按壓藍色卡榫，將內部護蓋降低。

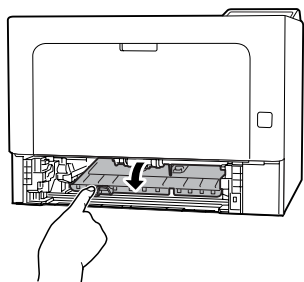

- 3 取出任何紙張。

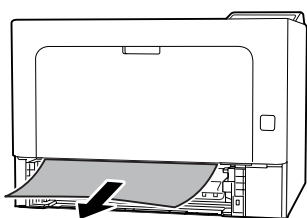

- 4 手指放在藍色卡榫的位置，確實抬起內部護蓋。

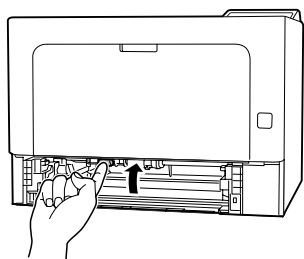

- 5 裝入下方進紙匣。

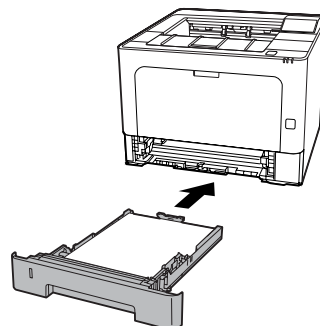

- 6 按下頂端的按鈕、打開並闔上護蓋 F1，然後闔上護蓋 F2。

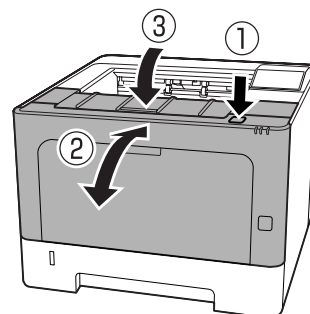

## MP (萬用進紙匣)

- 1 取出任何紙張。

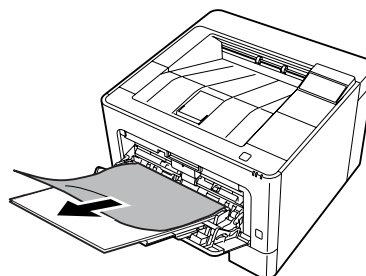

- 2 將萬用進紙匣的所有紙張全部取出再重新裝入。

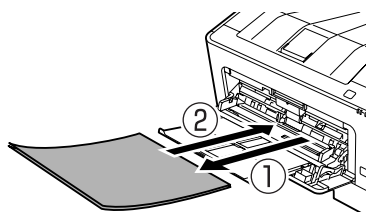

## 解決問題的方法

- 3** 在控制面板 (適用於 AL-M320DN/AL-M310DN)、以網頁瀏覽開啓的 [EpsonNet Config] 或印表機驅動程式的印表機設定 (適用於 AL-M220DN) 中，確認其中的設定與目前的紙張大小及方向相符。

## C1 - C3 (下方進紙匣 1 - 3)

對於 AL-M320DN/AL-M310DN，以下說明以標準下方進紙匣 (C1) 為例。請使用相同程序解決選購下方進紙匣 C2 和 C3 的問題。

- 1** 拆下下方進紙匣。

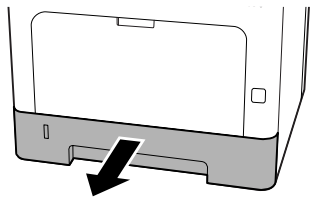

- 2** 取出任何紙張。

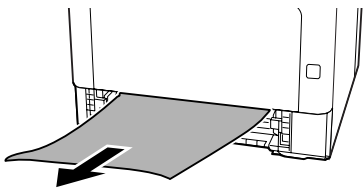

- 3** 裝入下方進紙匣。

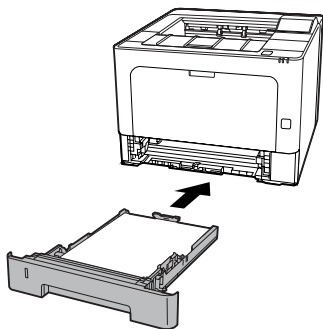

- 4** 按下頂端的按鈕、打開並闔上護蓋 F1，然後闔上護蓋 F2。

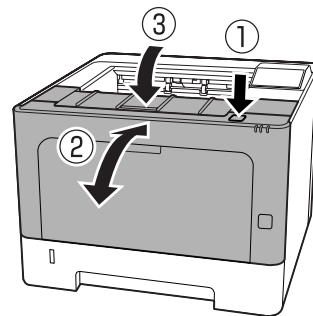

- 5** 在控制面板 (適用於 AL-M320DN/AL-M310DN)、以網頁瀏覽開啓的 [EpsonNet Config] 或印表機驅動程式的印表機設定 (適用於 AL-M220DN) 中，確認其中的設定與目前的紙張大小及方向相符。



## 解決問題的方法

## 無法正確進紙

原因	解決方法
未正確設定紙張邊緣定位器。	確定所有進紙匣及萬用進紙匣中的紙張邊緣定位器已設定在正確的紙張大小位置。 裝入紙張後，請勿移動紙張邊緣定位器。
紙張來源設定可能不正確。	確定在應用軟體中已選擇正確的紙張來源。
進紙匣中可能沒有紙張了。	將紙張裝入選擇的紙張來源。
放入紙張的大小與控制面板或印表機驅動程式設定中不同。	確定控制面板或印表機驅動程式中的紙張大小和紙張來源設定正確。
印表機可能一次饋入一張以上的紙張。	取出整疊的紙張並打散。順齊紙張的邊緣，然後重新放入紙張。
在萬用進紙匣或進紙匣中裝入太多紙張。	確定您沒有裝入過多的紙張。有關各紙張來源最多可放入的紙張容量，請參考 <a href="#">第36頁</a> “ <a href="#">可用的紙張及容量</a> ”。
若無法從選購進紙匣進紙時，可能是沒有正確安裝選購進紙匣。	關於如何安裝選購進紙匣的操作說明，請參考 <a href="#">第94頁</a> “ <a href="#">選購下方進紙匣</a> ”。
若無法從選購下方進紙匣進紙時，可能是因為印表機驅動程式無法識別選購下方進紙匣。	在印表機驅動程式中開啓 [選購品設定] 選單，並執行下列其中一項操作： <input type="checkbox"/> 點選 [從印表機取得] 檢查盒，然後按下 [取得] 自動更新已安裝的選購品資訊。 <input type="checkbox"/> 點選 [手動設定] 檢查盒，然後按下 [設定] 進行各已安裝選購品的設定。

## 電源及控制面板問題

## 就緒燈號沒有亮起

原因	解決方法
電源線可能未正確插入電源插座中。	關閉印表機電源，檢查印表機的電源插頭是否有插入電源插座。然後，再開啓印表機電源。
印表機處於省電模式或超省電模式。	檢查印表機是否處於省電模式。請參考 <a href="#">第55頁</a> “ <a href="#">使用省電模式節省電力</a> ”。  印表機在下列狀況下會從省電模式或超省電模式中恢復： - 印表機接收到列印工作時 - 按下 [喚醒/睡眠] 鍵時 (適用於 AL-M320DN/AL-M310DN) - 按下控制面板的任意鍵時 (適用於 AL-M220DN)  附註： 若使用 AL-M320DN 與 AL-M310DN，省電模式狀態也能以閃爍就緒燈號的方式表示，讓印表機狀態更容易辨識。  請參考 <a href="#">第98頁</a> “ <a href="#">支援選單</a> ” 的 17 ShowSleepByRdyLamp。

## 解決問題的方法

原因	解決方法
印表機處於關機模式 (若為 AL-M320DN/AL-M310DN，[喚醒/睡眠]鍵會閃爍；若為 AL-M220DN，所有燈號會熄滅)。	按下電源開關，開啓印表機的電源。若為 AL-M320DN/AL-M310DN，按下[喚醒/睡眠]鍵也能讓印表機返回可列印狀態。 若不要讓印表機進入關機模式，請開啓 節能選單，將 非使用中時關閉電源 與 連線中斷時關閉電源 都設為關閉。

## 印表機自動關閉

原因	解決方法
印表機處於關機模式 (若使用 AL-M320DN/AL-M310DN，[喚醒/睡眠]鍵會亮起；若使用 AL-M220DN，所有燈號會熄滅)。	若不要讓印表機進入關機模式，請開啓 節能選單，將 非使用中時關閉電源 與 連線中斷時關閉電源 都設為關閉。

## 印表機沒有關閉電源

原因	解決方法
印表機處於關機模式 (若使用 AL-M320DN/AL-M310DN，[喚醒/睡眠]鍵會亮起；若使用 AL-M220DN，所有燈號會熄滅)。	請稍候片刻。印表機會在大約十秒內關閉。
於印表機處於超省電模式時按下電源開關。	請稍候片刻。印表機會在大約十秒內關閉。 <b>附註：</b> 若使用 AL-M320DN 與 AL-M310DN，省電模式狀態也能以閃爍就緒燈號的方式表示，讓印表機狀態更容易辨識。 請參考 第98頁 “支援選單” 的 17 ShowSleepByRdyLamp。

## 印表機無法列印

## 就緒燈號熄滅

原因	解決方法
印表機離線。	按一下[暫停/取消]鍵 (適用於 AL-M320DN/AL-M220DN) 或 [OK] 鍵 (適用於 AL-M220DN)，將印表機切換成就緒狀態。請確定就緒指示燈亮起。
可能發生一些錯誤。	若使用 AL-M320DN/AL-M310DN，出現錯誤訊息時，請參考 第67頁 “控制面板中的狀態及錯誤訊息 (適用於 AL-M320DN/AL-M310DN)”。 若使用 AL-M310DN，錯誤燈號亮起或閃爍時，請參考 第72頁 “狀態與錯誤燈號 (適用於 AL-M220DN)”。
電源線可能未正確插入電源插座中。	關閉印表機電源，檢查印表機的電源插頭是否有插入電源插座。然後，再開啓印表機電源。

## 解決問題的方法

原因	解決方法
印表機處於關機模式 (所有燈號熄滅)。	按下電源開關，開啓印表機的電源。若為 AL-M320DN/AL-M310DN，按下[喚醒/睡眠]鍵也能讓印表機返回可列印狀態。 若不要讓印表機進入關機模式，請開啓 節能選單，將 非使用中 時關閉電源 與 連線中斷時關閉電源 都設為關閉。

## 就緒燈號恆亮

原因	解決方法
印表機已暫停或離線 (Windows)	若您停止列印，或是印表機因某些錯誤而停止列印，則印表機或列印管理員的狀態會變更為暫停列印。您無法在此狀態下進行列印。 1. 按下開始 - 裝置和印表機。 2. 選擇印表機的圖示，然後從列印工作顯示畫面開啓印表機選單。清除暫停列印與離線使用印表機的核取記號。
界面連接線可能沒有接牢。	請檢查連接至印表機和電腦的連接線接頭。
您可能沒有使用正確的界面連接線。	使用符合印表機規格的連接線。確認連接線沒有破損。 若您使用 USB 界面，請使用相容於 Hi-Speed USB 的連接線。
在應用軟體中沒有正確地設定印表機。	請確定在應用軟體中有選擇正確的印表機。
電腦系統記憶體太小，無法處理文件的資料量。	請試著在應用軟體中降低文件的影像解析度，或是加裝電腦的記憶體。

## 輸出問題

## 列印品質差

若列印成品太亮、模糊、時好時壞、太暗或骯髒，或某些區域沒有列印，請參考下表。

原因	解決方法
可能沒有使用適合這台印表機的紙張種類。	建議使用平滑、高品質的紙張，以達到最佳的列印品質。有關如何選擇紙張的說明，請參考 <a href="#">第36頁 “可用的紙張及容量”</a> 。
紙張可能受潮。	請勿將紙張儲存在潮溼或多水氣的環境。
紙張種類設定可能不適合裝入的紙張。	請在印表機驅動程式中設定合適的紙張種類。
省碳模式可能開啓。	使用印表機驅動程式、印表機的控制面板或以網頁瀏覽器開啓的 EpsonNet Config，關閉省碳模式。若為 Windows 使用者，請在印表機驅動程式的 更多選項 選單中點選 影像選項，然後點選 省碳模式 檢查盒。
印表機內的進紙路徑可能灰塵過多。	請列印 3 張每張只有 1 個字的頁面，清潔印表機內部的零件。 若列印成品骯髒，請清潔進紙滾輪。請參考 <a href="#">第65頁 “清潔內部滾輪”</a> 。

## 解決問題的方法

原因	解決方法
主充電器的電壓不正確。(AL-M320DN/AL-M310DN)	變更主充電器的電壓也會改變列印濃淡度。您可以在印表機調整選單的 Main Charger 中變更電壓。
Highland 設定可能沒有針對高海拔列印正確地設定。	請在印表機調整選單的 Highland 中選擇合適的值。請參考第 99 頁“印表機調整選單”。
碳粉匣可能發生問題，或碳粉匣的使用壽命即將用盡。	列印幾頁，檢查列印成品的品質是否已經改善。如果沒有改善問題，請更換新的碳粉匣。 如需更換零件的資訊，請參考各更換零件隨附的指示說明。
可能發生凝結現象。	在將印表機由較冷的環境移至較溫暖的環境後，請至少等待一個小時後才使用。嘗試清潔感光鼓。請參考第 99 頁“印表機調整選單”。
印表機因記憶體不足而無法以指定的品質等級進行列印，因此印表機會自動地降低列印品質，讓印表機可以繼續列印。	查看是否可以接受列印成品。如果無法接受，請在印表機驅動程式中調低列印品質。 若使用 AL-M320DN/AL-M310DN，控制面板上的虛擬記憶體設為最大或標準時，將此設定更改為關閉，即可增加有效的記憶體空間。

## 無法讀取條碼

原因	解決方法
印表機驅動程式的品質設定已設為快速 (300 dpi)。	按下高品質 (600 dpi) 或細項設定，提高品質的優先順序層級，然後進行列印。
印表機驅動程式的加粗文字設定已設為加粗或再加粗。	在更多選項選單的影像選項中，將加粗文字設為關閉，然後進行列印。

## 附註：

在維護選單的進階設定中，將 Barcode 模式設為模式 1 或模式 2，然後進行列印。此設定可列印畫質銳利的清晰條碼。若要獲得最快條碼列印速度，請使用模式 1。若要獲得最佳條碼列印品質，請使用模式 2。條碼列印完成後，請將模式設為關閉。

## 列印成品不如預期

## 部分圖形或文字看起來不同於您在電腦螢幕上所見

原因	解決方法
應用軟體中的列印模擬模式可能不正確。	確定在應用軟體中已設定正在使用的列印模擬模式。例如，若您正在使用 ESC/Page 模式，確定應用軟體已設定使用 ESC/Page 印表機。

## 列印位置不正確

原因	解決方法
應用軟體中的頁面長度和邊界設定可能不正確。	確定在應用軟體中有使用正確的頁面長度和邊界設定。

## 解決問題的方法

原因	解決方法
紙張大小設定可能不正確。	使用印表機的控制面板、以網頁瀏覽器開啓的 EpsonNet Config 或是印表機驅動程式的印表機設定，確認已在 紙匣選單 中設定正確的紙張大小。
邊界值可在 印表機調整選單 中變更。	確認並調整如 Feed Offset 或 Scan Offset 的邊界值。詳細說明請參考 第99頁 “印表機調整選單”。
裝入紙張後碰觸到紙張邊緣定位器。	若在裝入紙張後碰觸到紙張邊緣定位器，可能會使邊緣定位器的位置不正確。 請參考 第40頁 “放入紙張”，瞭解如何裝入紙張。

## 無法列印所有份數

原因	解決方法
印表機沒有足夠的記憶體校對列印工作。	減少列印工作的內容，或增加印表機的可用記憶體。 若使用 AL-M320DN/AL-M310DN，控制面板上的 虛擬記憶體 設為最大 或 標準 時，將此設定更改為 關閉，即可增加有效的記憶體空間。

## 雙面列印成品的最後一頁錯誤列印到紙張的另一面

原因	解決方法
轉換成單面 設為 奇數頁 或 1 頁。	對於三頁以上的工作，請將 轉換成單面 設為 關閉 或 1 頁 以執行雙面列印。 對於只有一頁的工作，請將 轉換成單面 設為 關閉 以執行雙面列印。請參考 第19頁 “設定選單”。

## 列印結果有亂碼

原因	解決方法
界面連接線可能沒有接牢。	請確定已將界面連接線的兩端牢牢地插入。
您可能沒有使用正確的界面連接線。	使用符合印表機規格的連接線。確認連接線沒有破損。 若您使用 USB 界面，請使用相容於 Hi-Speed USB 的連接線。
連接埠的列印模擬設定可能不正確。	使用印表機的控制面板、以網頁瀏覽器開啓的 EpsonNet Config 或是印表機驅動程式的印表機設定，確認已在紙匣選單中設定正確的紙張大小，藉以指定列印模擬模式。請參考 第28頁 “列印模擬選單”。

## 附註：

若無法正確地列印狀態表，可能是印表機已損壞。請洽詢 Epson 授權的服務中心。

## 解決問題的方法

## 無法列印字型

原因	解決方法
Windows 使用者，可能將指定的 TrueType 字型替換成印表機內建字型。	在印表機驅動程式中，選擇進階設定對話框中的 [TrueType 字型以圖檔方式列印] 檢查盒。
印表機不支援所選擇的字型。	確定已安裝正確的字型。請參考字型使用說明瞭解更多資訊。
模式的設定為低速模式。Barcode 模式的設定為模式 2。	使用此模式的印表機會以低速進行列印。 請在維護選單的進階設定中執行以下操作。 - 清除低速模式 - 將 Barcode 模式設為 關閉

## PS3 模式列印問題

在此單元中所列的是您在使用 PostScript 驅動程式執行列印時可能會遇到的問題。所有步驟的說明是參照 PostScript 印表機驅動程式。

## 印表機在 PostScript 模式下無法正確列印

原因	解決方法
印表機的列印模擬模式設定不正確。	印表機的預設值是設定在自動模式，所以它可以自動地確定用在接收列印工作資料的編譯方式並選擇最適合的列印模擬模式。不過，印表機在有些情況下無法選擇正確的列印模擬模式。在這種情況下，請手動設定為 PS3。  透過印表機的 列印模擬選單 設定列印模擬模式。請參考 <a href="#">第28頁“列印模擬選單”</a> 。
您正在使用界面的印表機列印模擬模式不正確。	列印模擬模式可以針對接收列印工作資料的每個界面分別設定。將正在使用界面的列印模擬模式設定為 PS3。  透過印表機的 列印模擬選單 設定列印模擬模式。請參考 <a href="#">第28頁“列印模擬選單”</a> 。

## 印表機無法列印

原因	解決方法
選擇了不正確的印表機驅動程式。	確定已選擇要用來列印的 PostScript 印表機驅動程式。
在印表機控制面板中的 列印模擬選單，沒有設為您正在使用界面所用的 自動 或 PS3 模式。	將模式設定變更為 自動 或 PS3。

## 解決問題的方法

## 您要使用的印表機驅動程式或印表機沒有出現在印表機設定工具程式 (僅適用 Mac OS)

原因	解決方法
已更改印表機名稱。	詳細說明，請洽詢網路管理者，然後選擇正確的印表機名稱。

## 列印結果上的字型 and 電腦螢幕上所看到的不同

原因	解決方法
沒有安裝 PostScript 螢幕字型。	必須在使用的電腦中安裝 PostScript 螢幕字型。否則，螢幕上將會顯示選擇用來替換的其他字型。
僅適用 Windows 使用者 在印表機內容對話框的裝置設定選單中沒有正確地指定適合的替換字型。	使用字型替換表來指定適合的替換字型。

## 文字或影像的邊緣不夠平滑

原因	解決方法
列印品質已設為 [快速]。	將列印品質設定變更為 [高品質]。

## 印表機無法透過 USB 界面正常列印

原因	解決方法
僅適用 Windows 使用者 在印表機的內容對話框中，沒有將資料格式設定為 [ASCII] 或 [TBCP]。	印表機在透過 USB 界面與電腦相連時，無法列印二進位資料。請在印表機的內容對話框的 PostScript 頁中點選 [進階]，確定資料格式是設定為 [ASCII] 或 [TBCP]。 若您的電腦是執行 Windows Vista、Vista x64、XP、XP x64，請選擇印表機內容對話框中的 [裝置設定] 選單，然後選擇 [輸出通訊協定] 設定並選擇 [ASCII] 或 [TBCP]。
僅適用於 Mac OS 使用者 應用程式的列印設定值設定為二進位編碼。	印表機在透過 USB 界面與電腦相連時，無法列印二進位資料。請確定應用程式的列印設定值設定為 ASCII 編碼。

## 印表機無法透過網路界面正常列印

原因	解決方法
僅適用 Windows 使用者 資料格式設定與在應用軟體中所指定的資料格式不同。	如果在可讓您更改資料格式或編譯的應用軟體中建立檔案，例如 Photoshop，請確定在應用軟體中的設定有符合印表機驅動程式的設定。



## 解決問題的方法

原因	解決方法
僅適用 Windows 使用者 列印資料太大。	在印表機內容對話框的PostScript頁中點選 [進階]，然後將資料格式設定從 [ASCII] 資料 (預設值) 更改為 [TBCP] (標記二進位通訊協定)。 當二進位 設為 開啓時，無法使用 TBCP。請使用二進位通訊協定。詳細說明請參考 第29頁 “PS3選單”。
僅適用 Windows 使用者 無法使用網路界面執行列印。	在印表機內容對話框的PostScript頁中點選 [進階]，然後將資料格式設定從 [ASCII] 資料 (預設值) 更改為 [TBCP] (標記二進位通訊協定)。 當二進位 設為 開啓時，無法使用 TBCP。請使用二進位通訊協定。詳細說明請參考 第29頁 “PS3選單”。

## 發生不明的錯誤 (僅適用 Mac OS)

原因	解決方法
不支援您所使用的 Mac OS 版本。	此印表機驅動程式只能在執行 Mac OS X 10.6.8 或以上版本的 Mac OS 電腦中才可使用。

## 其他問題

## 無法使用選購品

原因	解決方法
印表機無法辨識選購品。	列印設定狀態表，查看印表機是否能辨識選購品。若無法辨識，請重新安裝選購品。
辨識選購品設定可能設為手動。	在印表機驅動程式中開啓 [選購品設定] 選單，並執行下列其中一項操作： <input type="checkbox"/> 點選 [從印表機取得] 檢查盒，然後按下 [取得] 自動更新已安裝的選購品資訊。 <input type="checkbox"/> 點選 [手動設定] 檢查盒，然後按下 [設定] 進行各已安裝選購品的設定。

## 校正 USB 問題

原因	解決方法
印表機透過一或多個 USB 集線器連接。	為獲得最佳結果，您應將印表機直接與電腦的 USB 連接埠相連接。若您必須使用多個 USB 集線器，建議您應將印表機連接至第一層的已認證集線器。
Microsoft 的通用驅動程式已安裝。 若想檢查是否安裝通用驅動程式，請參考下列附註。	重新安裝安裝說明所述的印表機軟體。

## 解決問題的方法

## 附註：

若想檢查是否安裝通用驅動程式，請依下列步驟操作。

- 1 開啟 [裝置和印表機]，然後用滑鼠右鍵按下印表機的圖示。
- 2 在出現的選單中點選 [列印喜好設定]，然後在驅動程式的任一位置上按下滑鼠右鍵。
- 3 若顯示 [關於]，請按下此項目。
- 4 若出現含有 [Unidrv 印表機驅動程式] 字樣的訊息框，表示軟體沒有正確安裝。請注意，若沒有顯示 [關於]，表示印表機軟體的安裝正確。

Windows Vista、Windows XP 或 Windows Server 2003 中，若在安裝過程中出現軟體安裝對話框，請按下 [繼續安裝] 鍵。若您按下 [停止安裝] 鍵，則必須重新安裝印表機軟體。

## 無法使用共用印表機

原因	解決方法
對共用印表機的共用名稱使用不適當的文字。	在共用名稱中不可使用空白或連結符號。
雖然列印伺服器的作業系統和用戶端的作業系統不同，但無法在用戶端電腦上安裝額外的驅動程式。	從 Software Disc 安裝印表機驅動程式。
可能是您的網路系統造成此問題。	請尋求網路系統管理員的協助。

## 附註：

若想安裝額外的驅動程式，請參考下列表格。

伺服器作業系統	用戶端作業系統	其他驅動程式
Windows XP*	Windows XP 用戶端	Intel Windows 2000 或 XP
	Windows XP x64 用戶端	x64 Windows XP
Windows XP x64、Windows Server 2003 或 Windows Server 2003 x64*	Windows XP 用戶端	Windows XP 和 Windows Server 2003
	Windows XP x64 用戶端	x64 Windows XP 和 Windows Server 2003
Windows 10、Windows 8.1、Windows 8.1 x64、Windows 8、Windows 8 x64、Windows 7、Windows 7 x64、Windows Vista、Windows Vista x64、Windows Server 2016、Windows Server 2012/R2、Windows Server 2008、2008 x64/R2	Windows 10、Windows 8.1、Windows 8、Windows 7、Windows Vista 或 Windows XP 用戶端	x86 Type 3 - 使用者模式
	Windows 10、Windows 8.1 x64、Windows 8 x64、Windows 7 x64、Windows Vista x64 或 Windows XP x64 用戶端	x64 Type 3 - 使用者模式

\* Windows XP x64 和 Server 2003 x64 的其他驅動程式可用在 Windows XP Service Pack 3、Windows 2003 Service Pack 2 或以上版本。

## 搬運印表機

### 短距離

移動印表機前，請先選定欲放置印表機的位置。  
請參考下列單元。

❑ 第7頁 “設定印表機”

❑ 第7頁 “選擇印表機的位置”

**1** 確認已關閉印表機電源且操作面板的燈光已熄滅，然後從電源插座中將電源插頭拔除。

**2** 從印表機取出以下物品。

- ❑ 電源線
- ❑ 界面連接線
- ❑ 裝入的紙張
- ❑ 安裝的選購品 (適用於 AL-M320DN/  
AL-M310DN)

**3** 如圖所示，握住正確的位置，抬起印表機。  
請勿碰觸印表機底部用於連接選購下方進紙匣的凸出部位。

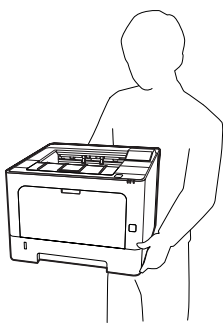

**!** 重要事項：  
當搬運印表機時，請保持水平位置。

### 長距離

移動印表機前，請先選定欲放置印表機的位置。  
請參考下列單元。

❑ 第7頁 “設定印表機”

❑ 第7頁 “選擇印表機的位置”

### 重新包裝印表機

若您需要長距離搬運印表機時，請使用原來的包裝箱及保護裝置，將印表機仔細重新包裝。

**1** 確認已關閉印表機電源且操作面板的燈光已熄滅，然後從電源插座中將電源插頭拔除。

**2** 從印表機取出以下物品。

- ❑ 電源線
- ❑ 界面連接線
- ❑ 裝入的紙張
- ❑ 安裝的選購品 (適用於 AL-M320DN/  
AL-M310DN)

**3** 按下頂端的按鈕，打開護蓋 F1 與 F2。

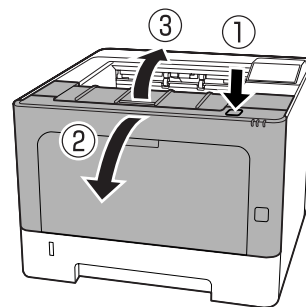

**!** 重要事項：  
請勿碰觸內部滾輪與齒輪，否則可能會使印表機故障，或使列印品質下降。

**4** 按壓左側的固定桿 A。

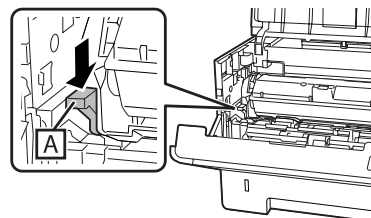

## 解決問題的方法

## 5 取出維護單元 A。

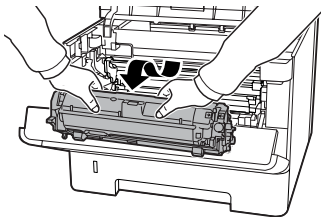

將維護單元 A 置入塑膠袋或以類似厚布料的東西包裹，然後放入包裝紙箱。

**!** 重要事項：

- 請勿取出維護單元 B。
- 若您沒有在移動印表機之前取出維護單元 A，碳粉可能會灑在印表機內部。

## 6 闔上護蓋 F1 與 F2。

## 7 將保護裝置安裝至印表機上，然後將印表機重新裝回原來的包裝箱。

**!** 重要事項：

- 當搬運印表機時，請保持水平位置。

## 安裝選購品 (AL-M320DN/ AL-M310DN)

### 選購下方進紙匣

若想瞭解選購下方進紙匣適用的紙張種類及紙張大小說明，請參考 [第36頁](#) “可用的紙張及容量”。

以下為可用的選購下方進紙匣：

250 張下方進紙匣 × 2

#### 注意事項

安裝選購品之前，請務必遵守下列的注意事項：

務必依照下圖的方式，抬起這台印表機。

請勿碰觸印表機底部用於連接選購下方進紙匣的凸出部位。

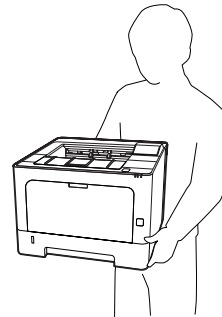

**!** 注意：

若搬運印表機的方式不正確，可能會使印表機摔落並造成傷害。

### 安裝選購下方進紙匣 (選購)

## 1 請將印表機電源關閉，並拔除電源纜線及界面連接線。

**!** 重要事項：

請確定將電源線由印表機拔除，以防止觸電危險。

## 2 請小心地由紙箱中取出選購下方進紙匣，並放在打算安裝印表機的地方。

## 3 將另一個選購下方進紙匣或印表機安裝到第一個選購下方進紙匣上。將其他選購下方進紙匣或印表機的每個底角對齊第一個選購下方進紙匣的底角，然後放下其他選購下方進紙匣或印表機，直到確實固定在選購下方進紙匣上為止。

#### 選購下方進紙匣

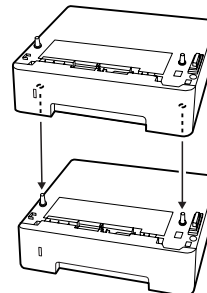

### 印表機

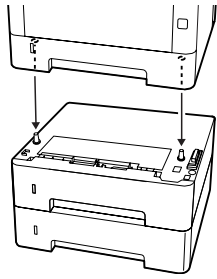

- 4** 重新連接界面連接線及電源線，然後開啓印表機電源。

若要確認選購品是否已正確安裝，請列印設定狀態表。請參考 [第78頁](#) “[列印狀態表](#)”。

### 移除選購下方進紙匣

反向執行安裝步驟。

# 附錄

## 技術規格

### 一般規格

項目		AL-M320DN	AL-M310DN	AL-M220DN
列印方式		半導體雷射掃描及電子顯影頁印式		
列印解析度		600 × 600 dpi、1200 × 1200 dpi		
A4 大小紙張的連續列印速度*1		40 ppm	35 ppm	30 ppm
進紙方式		自動或手動進紙		
進紙調整		置中調整所有尺寸的紙張		
自動雙面列印功能		標準		
印表機語言		ESC/Page5 列印系統、ESC/Page ESC/P 2 24-pin 印表機列印模擬 (ESC/P 2 模式) ESC/P 9-pin 印表機列印模擬 (FX 模式) IBM Proprinter 列印模擬 (I239X 模式) 相容於 PostScript Level 3 的 PostScript (PS3 模式) PCL6/PCL5 列印模擬 (PCL 模式) PDF 1.7		
記憶體	RAM	1024MB	512MB	512MB
界面	USB	高速 USB		
	乙太網路：	1000BASE-T/100BASE-TX/10BASE-Te		
支援通訊協定		TCP/IP (IPv4、IPv6)、LPR、Port9100、WSD、Bonjour、IPP/IPPS、 HTTP/HTTPS、SNMP、SMTP、LLTD、IPSec、802.1X		
內建字型		84 種向量字型和 7 種點陣字型適用於 ESC/Page 95 種向量字型和 5 種點陣字型適用於 PCL5 80 種向量字型和 1 種點陣字型適用於 PCL6 80 種向量字型適用於與 PostScript Level 3 相容的 PostScript3 ESC/P2 提供 10 種字體 FX 提供 8 種字體 I239 提供 8 種字體		

## 附錄

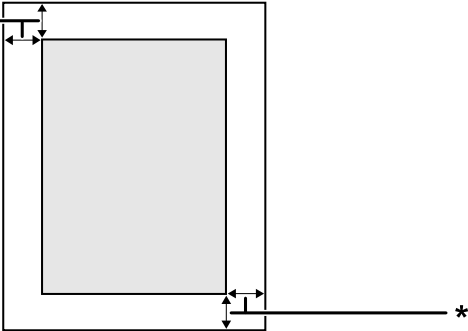
項目		AL-M320DN	AL-M310DN	AL-M220DN
可列印範圍		確保可列印範圍是每邊各 4 mm 的區域。		
		 <p>* 4 mm</p>		
		<b>附註：</b> 依據不同的應用，可列印範圍可能會縮小。		
尺寸 (寬 × 深 × 高)	印表機 <sup>*2*3*4</sup>	375 (寬) × 393 (深) × 285 (高) mm		375 (寬) × 393 (深) × 265 (高) mm
	選購下方進紙匣 <sup>*2*4</sup>	375 (寬) × 393 (深) × 100 (高) mm		-
重量	印表機 <sup>*5</sup>	約 14 kg		
	選購下方進紙匣	約 2.9 kg		
操作環境	溫度	10 至 32.5°C		
	溼度	15 至 80 %RH		
	海拔 (氣壓) <sup>*6</sup>	0 至 3,500 公尺		
存放環境	溫度	0 至 35°C		
	溼度	15 至 85 %RH		
	海拔 (氣壓)	0 至 3,500 m (運輸高度 0 至 15,000 m)		

\*1 根據紙張種類或大小而定 (例如列印在比 A4 小的紙張上)，列印速度可能會變慢。[ppm]縮寫代表[pages per minute (每分鐘頁數)]。

\*2 數值 (單位為 mm) 四捨五入至最近的整數。

\*3 萬用進紙匣關閉。

\*4 不包含突出部位。

\*5 不包含耗材和選購品。

\*6 若處於高海拔位置，印表機印表機調整選單的 Highland 設定必須根據印表機所在海拔高度進行調整。詳細說明請參考 [第99頁](#) “印表機調整選單”。

## 電力規格

	AL-M320DN		AL-M310DN		AL-M220DN
額定電壓	110 V	220-240 V	110 V	220-240 V	110 V



## 附錄

			AL-M320DN		AL-M310DN		AL-M220DN
額定頻率			50 Hz/60 Hz	50 Hz/60 Hz	50 Hz/60 Hz	50 Hz/60 Hz	50 Hz/60 Hz
額定電流			8.8 A	4.2 A	8.8 A	4.2 A	8.8 A
耗電量	列印時	最大	930 W	870 W	940 W	880 W	940 W
		平均	624 W	609 W	569 W	594 W	517 W
	在省電模式下*		2.78 W	2.36 W	2.78 W	2.33 W	2.48 W
	在超省電模式模式下		0.87 W	0.87 W	0.86 W	0.87 W	0.92 W
	在就緒模式下		7 W	7 W	7 W	7 W	7 W
	在關機模式下		0.05 W	0.05 W	0.05 W	0.05 W	0.05 W
	關閉電源		0.05 W	0.05 W	0.05 W	0.05 W	0.05 W

\* 該數值是表示印表機完全暫停所有運作時的消耗電功率。消耗電功率會因運作情形而有所差異。

**歐洲使用者注意事項：**

如需功耗的詳細資訊，請參考以下網站：

<http://www.epson.eu/energy-consumption/>

**台灣使用者注意事項：**

在台灣地區本印表機適用的額定電壓為 110 V。

## 支援的作業系統

Windows 10 (32 位元、64 位元)/Windows 8.1 (32 位元、64 位元)/Windows 8 (32 位元、64 位元)/Windows 7 (32 位元、64 位元)/Windows Vista (32 位元、64 位元)/Windows XP SP3 或以上版本 (32 位元)、Windows XP Professional x64 Edition SP2 或以上版本/Windows Server 2016/Windows Server 2012 R2/Windows Server 2012/Windows Server 2008 R2/Windows Server 2008/Windows Server 2003 R2/Windows Server 2003 SP2 或以上版本

Mac OS X v10.6.8 - v10.11.x、Mac OS 10.12

## 使用控制面板的支援模式設定

**重要事項：**

在進入支援模式之前，請先拔除界面連接線。

### 支援選單

您可使用控制面板進行特殊設定。通常不需要變更設定值。

若使用 AL-M320DN/AL-M310DN：

在印表機開機的同時按下▼[向下]鍵，開啓支援模式。按下▶[向右]鍵，然後按下▲[向上]或▼[向下]鍵來選擇一般設定，接著選擇支援選單。

## 附錄

若使用 AL-M220DN：

在同時按下 Alt、Ctrl 與 Z 鍵的同時，按下[進階設定]鍵。支援選單隨即顯示。

項目	說明
1 Support StatusSheet	列印顯示有關 支援選單 和 印表機調整選單 設定資訊的表單。
7 Extend Print Area*	開啓時會根據列印資料放大最大列印區域。
9 Printer MIBv1 Mode	開啓時會使用 MIBv1 作為原則定義，將印表機資訊回報給 SNMP 管理者。
10 USB ID	由於設為 一般 的相同機型印表機使用一個共用的 USB 裝置 ID，因此在電腦上會視為相同裝置。即使您切換另一台相同機型的印表機，也不會顯示隨插即用畫面。  設定 (粗體字為預設值)： [唯一], 一般
11 MP Size Setting 12 C1 Size Setting 13 C2 Size Setting* 14 C3 Size Setting*	於您在 紙匣選單 中指定的紙張大小上進行列印。在印表機驅動程式為列印工作指定的紙張大小會被忽略。
17 ShowSleepByRdyLamp*	就緒燈號會在省電模式下閃爍。 若印表機安裝在難以看見省電模式燈號亮起的位置，將此項目設為 [開啓] 會十分實用。

\* 僅適用於 AL-M320DN/AL-M310DN

## 印表機調整選單

您可使用控制面板進行特殊設定。通常不需要變更設定值。

若使用 AL-M320DN/AL-M310DN：

在印表機開機的同時按下▼[向下]鍵，開啓支援模式。按下▶[向右]鍵，然後按下▲[向上]或▼[向下]鍵來選擇一般設定，接著選擇 印表機調整選單。

若使用 AL-M220DN：

在同時按下 Alt、Ctrl 與 Z 鍵的同時，按下[進階設定]鍵。印表機調整選單隨即顯示。

### 附註：

此選單中的設定可能影響耗材的剩餘使用壽命。

項目	說明
001 Plain	根據紙張種類調整普通紙的列印品質。  設定 (粗體字為預設值)： 1：普通紙 [2]：半厚紙

## 附錄

項目	說明
020 Special	<p>根據紙張種類調整專用紙的列印品質。</p> <p>設定 (粗體字為預設值)：</p> <p>0：薄紙 1：普通紙 [2]：半厚紙 3：信頭紙 4：厚紙 5：特厚紙 6：超厚紙 7：將圖形表單等內容列印在潮濕或於戶外久置的紙張上時 8：將圖形表單等內容列印在比 7 之條件更潮濕或更久置的紙張上時 9：您想要降低打孔對影像造成的影響時 10：您想要以比 9 更顯著的效果降低打孔對影像造成的影響時</p>
051 Feed Offset	<p>利用 055/059/063/067/071/075 消除紙張來源之間的差異後，請執行此調整。此功能會調整開始列印的垂直位置。隨著數值增加，位置會在紙張上往下移。當進行單面列印或在紙張背面進行雙面列印時，會使用此設定。</p> <p>設定 (粗體字為預設值)：</p> <p>-3.5 ...[0.0] ... 3.5 mm (增減單位為 0.5 mm)</p>
052 Scan Offset	<p>利用 056/060/064/068/072/076 消除紙張來源之間的差異後，請執行此調整。此功能會調整開始列印的水平位置。隨著數值增加，位置會移至紙張的右側。當進行單面列印或在紙張背面進行雙面列印時，會使用此設定。</p> <p>設定 (粗體字為預設值)：</p> <p>-3.5 ...[0.0] ... 3.5 mm (增減單位為 0.5 mm)</p>
053 Feed Offset2	<p>利用 057/061/065/069/073/077 消除紙張來源之間的差異後，請執行此調整。此功能會調整開始列印的垂直位置。隨著數值增加，位置會在紙張上往下移。當進行單面列印或在紙張正面進行雙面列印時，會使用此設定。</p> <p>設定 (粗體字為預設值)：</p> <p>-3.5 ...[0.0] ... 3.5 mm (增減單位為 0.5 mm)</p>
054 Scan Offset2	<p>利用 058/062/066/070/074/078 消除紙張來源之間的差異後，請執行此調整。此功能會調整開始列印的水平位置。隨著數值增加，位置會移至紙張的右側。當進行單面列印或在紙張正面進行雙面列印時，會使用此設定。</p> <p>設定 (粗體字為預設值)：</p> <p>-3.5 ...[0.0] ... 3.5 mm (增減單位為 0.5 mm)</p>
055 Feed Reg1 MP 059 Feed Reg1 C1 063 Feed Reg1 C2* 067 Feed Reg1 C3*	<p>調整開始列印的垂直位置，並消除紙張來源之間的差異。隨著數值增加，位置會在紙張上往下移。當進行單面列印或在紙張背面進行雙面列印時，會使用此設定。</p> <p>設定 (粗體字為預設值)：</p> <p>-3.5 ...[0.0] ... 3.5 mm (增減單位為 0.5 mm)</p> <p>*僅適用於 AL-M320DN/ AL-M310DN</p>
056 Scan Reg1 MP 060 Scan Reg1 C1 064 Scan Reg1 C2* 068 Scan Reg1 C3*	<p>調整開始列印的水平位置，並消除紙張來源之間的差異。隨著數值增加，位置會移至紙張的右側。當進行單面列印或在紙張背面進行雙面列印時，會使用此設定。</p> <p>設定 (粗體字為預設值)：</p> <p>-3.5 ...[0.0] ... 3.5 mm (增減單位為 0.5 mm)</p> <p>*僅適用於 AL-M320DN/ AL-M310DN</p>

## 附錄

項目	說明
057 Feed Reg2 MP 061 Feed Reg2 C1 065 Feed Reg2 C2* 069 Feed Reg2 C3* *僅適用於 AL-M320DN/ AL-M310DN	調整開始列印的垂直位置，並消除紙張來源之間的差異。隨著數值增加，位置會在紙張上往下移。當在紙張正面進行雙面列印時，會使用此設定。  設定 (粗體字為預設值)： -3.5 ...[0.0] ... 3.5 mm (增減單位為 0.5 mm)
058 Scan Reg2 MP 062 Scan Reg2 C1 066 Scan Reg2 C2* 070 Scan Reg2 C3* *僅適用於 AL-M320DN/ AL-M310DN	調整開始列印的水平位置，並消除紙張來源之間的差異。隨著數值增加，位置會移至紙張的右側。當在紙張正面進行雙面列印時，會使用此設定。  設定 (粗體字為預設值)： -3.5 ...[0.0] ... 3.5 mm (增減單位為 0.5 mm)
201 Highland	當在高海拔地點使用印表機時，如果列印頁面上出現黑點，請調整此設定。調高數值使印表機更適合高海拔環境使用。如需可操作本印表機的海拔高度資訊，請參考第96頁“一般規格”。  設定 (粗體字為預設值)： [0] ... 3 (增減單位為 1)
202 Main Charger	校正主充電器的電壓，藉以調整列印濃淡度。隨著數值增加，列印成品會變淡。  設定 (粗體字為預設值)： 0 ...[4] ... 7 (增減單位為 1)
203 Drum Refresh	清潔感光鼓。這有助於減少列印成品上的墨水髒汙。請注意，在清潔感光鼓前，應確定萬用進紙匣內沒有放入紙張。
207 Toner Install	混合顯像單元中的碳粉，使碳粉均勻分布，這可避免列印成品太淡。在液晶面板顯示就緒前，請勿關閉印表機電源。
209 Fuser Control	若列印時螢光燈閃爍，請選擇 1。  設定 (粗體字為預設值)： [0]：一般模式 1：減少閃爍模式
301 Noise Level	調整影像漸層。隨著數值增加，影像漸層會越明顯，但影像顆粒度也會更嚴重。  設定 (粗體字為預設值)： 0 ...[3] ... 7 (增減單位為 1)
303 Screen 25 304 Screen 50 305 Screen 100	列印半色調或完整表單，可讓您檢查列印成品的濃淡度不均或間距。  303 Screen 25 以 25% 濃淡度半色調列印表單。 304 Screen 50 以 50% 濃淡度半色調列印表單。 305 Screen 100 以 100% 濃淡度列印表單。

## 耗材和選購品

### 耗材

產品名稱	產品編號	註解
標準容量碳粉匣	10080	<input type="checkbox"/> 儲存溫度： 10 至 32.5°C <input type="checkbox"/> 儲存溼度： 15 至 80% RH <input type="checkbox"/> 這些產品遵照 EMC Directive 2004/108/EC 符合 CE 標誌需求。
高容量碳粉匣	10079	
超高容量碳粉匣 (適用於 AL-M320DN)	10078	
維護單元 A (適用於 AL-M320DN/ AL-M310DN)	10081	
維護單元 B (適用於 AL-M320DN/ AL-M310DN)	10082	

### 選購品

產品名稱	產品編號	註解
250 張下方進紙匣 (適用於 AL-M320DN/ AL-M310DN)	C12C932811	本產品遵照 EMC Directive 2004/108/EC 符合 CE 標誌需求。

## 版權、商標和授權

EPSON、EPSON EXCEED YOUR VISION、EXCEED YOUR VISION、EPSON ESC Page、EPSON ESC/P 及其標誌是註冊商標，而 Epson ESC/P2 是 Seiko Epson Corporation 的商標。

Microsoft®、Windows®、Windows Server®、Windows Vista® 及 Wingdings® 是 Microsoft Corporation 的註冊商標。

Apple®、Mac®、Mac OS®、OS X®、Bonjour®、ColorSync® FireWire®、Safari® 及 TrueType® 是 Apple, Inc. 的註冊商標。

HP and HP LaserJet are registered trademarks of the Hewlett-Packard Company.

PCL is the registered trademark of Hewlett-Packard Company.

Adobe、Adobe 標誌、PostScript®3™ 及 Reader 是 Adobe Systems Incorporated 在美國及/或其他國家的註冊商標或商標。

*General Notice: Other product names used herein are for identification purposes only and may be trademarks of their respective owners. Epson disclaims any and all rights in those marks.*

Copyright © 2017 Seiko Epson Corporation.

## 軟體授權

1) 本產品所採用之開放原始碼軟體程式，係以各開放原始碼軟體程式的授權條款為依據。

2) 我們將持續提供這類開放原始碼軟體的原始程式碼，直至相同印表機機型停產後之五 (5) 年為止。若您想取得上述原始程式碼，請洽詢您所在地區的客戶支援。您必須遵守各開放原始碼軟體程式的授權條款。

3) 開放原始碼軟體程式不提供任何擔保，更不提供適售性及特殊用途適用性的默示擔保。如需詳細資訊，請開啓 \Manual\LICENSE.pdf 檔參考各開放原始碼軟體程式的授權合約。

4) 關於各開放原始碼軟體程式的授權條款，請參考 \Manual\LICENSE\_D.pdf 檔。

## 標準和認證

歐規：

Low Voltage Directive 2014/35/EU	EN 60950-1 EN 60825-1
EMC Directive 2014/30/EU	EN 55032 Class B EN 55024 EN 61000-3-2 EN 61000-3-3

---

# 取得說明

---

## 聯絡 Epson 支援中心

---

### 聯絡 Epson 之前

如果您的 Epson 產品無法正常運作且嘗試過產品說明文件的疑難排解資訊後仍無法解決問題時，請聯絡 Epson 支援服務中心尋求協助。如果下列未列出您所在地區的 Epson 支援中心，請直接聯絡購買產品的經銷商。

如果您能提供下列資訊，Epson 支援中心可迅速提供相關協助。

- 產品序號  
(產品序號標籤通常位於產品背面。)
- 產品機型
- 產品軟體版本  
(按下 [關於]、[版本資訊] 或產品軟體上的類似按鈕。)
- 電腦品牌和機型
- 電腦作業系統名稱和版本
- 產品常用的軟體應用程式名稱和版本

---

## 歐洲使用者說明

如需 Epson 支援中心聯絡方式的詳細資訊，請查看《泛歐保固文件》。

---

## 台灣使用者說明

資訊、支援中心及服務聯絡處如下：

### 全球資訊網

<http://www.epson.com.tw>

提供產品規格、驅動程式下載及產品諮詢等資訊。

### Epson 技術服務

電話：+886-2-80242008

我們的技術服務團隊可透過電話下列協助：

- 銷售諮詢和產品資訊



## 取得說明

- 產品使用疑問或問題
- 維修服務暨保固資訊

### 維修服務中心：

<http://www.tekcare.com.tw/branchMap.page>

TekCare 公司是 Epson Taiwan Technology & Trading Ltd. 的授權服務中心。

---

## 新加坡使用者說明

新加坡 Epson 的資訊來源、支援中心及服務如下：

### 全球資訊網

<http://www.epson.com.sg>

提供下列資訊：產品規格、驅動程式下載、常見問題 (FAQ)、銷售諮詢及電子郵件技術支援。

### Epson 技術服務

電話：(65) 6586 3111

我們的技術服務團隊可透過電話下列協助：

- 銷售諮詢和產品資訊
- 產品使用疑問或問題
- 維修服務暨保固資訊

---

## 泰國使用者說明

資訊、支援中心及服務聯絡處如下：

### 全球資訊網

<http://www.epson.co.th>

提供下列資訊：產品規格、驅動程式下載、常見問題 (FAQ) 及電子郵件。

### Epson 熱線

電話：66-2685-9899

我們的熱線團隊可透過電話下列協助：

- 銷售諮詢和產品資訊
- 產品使用疑問或問題

## 取得說明

- 維修服務暨保固資訊

---

## 越南使用者說明

資訊、支援中心及服務聯絡處如下：

### Epson 熱線

電話：84-8-823-9239

服務中心：80 Truong Dinh Street, District 1, Hochiminh City  
Vietnam

---

## 印尼使用者說明

資訊、支援中心及服務聯絡處如下：

### 全球資訊網

<http://www.epson.co.id>

- 產品規格和驅動程式下載資訊
- 透過電子郵件取得常見問題 (FAQ)、銷售諮詢及相關問題

### Epson 熱線

電話：+62 1500-766

傳真：+62-21 808 66-799

我們的熱線團隊可透過電話或傳真提供下列協助：

- 銷售諮詢和產品資訊
- 技術支援

### Epson 服務中心

省/州	公司名稱	地址	電話 電子郵件
DKI JAKARTA	ESS Jakarta MG. DUA	RUKO MANGGA DUA MALL NO. 48 JL. ARTERI MANGGA DUA - JAKARTA UTARA- DKI	(+6221)62301104 jkt-technical1@epson-indonesia.co.id
NORTH SUMATERA	ESC Medan	Kompleks Graha Niaga, Jl. Bambu II No. A-4, Medan- 20114	(+6261)42066090/42066091 mdn-technical@epson-indonesia.co.id

## 取得說明

省/州	公司名稱	地址	電話 電子郵件
WEST JAWA	ESC Bandung	JL. CIHAMPELAS NO. 48A-BANDUNG JABAR 40116	(+6222)4207033 bdg-technical@epson-indonesia.co.id
DI YOGYAKARTA	ESC Yogyakarta	YAP Square, Blok A No.6 Jl. C Simanjutak YOGYAKARTA - DIY	(+62274)581065 ygy-technical@epson-indonesia.co.id
EAST JAWA	ESC Surabaya	HITECH MALL LT.2 BLOK A NO. 24 JL. KUSUMA BANGSA NO. 116 -118 - SURABAYA JATIM	(+6231)5355035 sby-technical@epson-indonesia.co.id
SOUTH SULAWESI	ESC Makassar	JL. GUNUNG BAWAKARAENG NO. 68E - MAKASSAR SULSEL	(+62411)328212 mksr-technical@epson-indonesia.co.id
WEST KALIMANTAN	ESC Pontianak	JL. NUSA INDAH I NO. 40A PONTIANAK KALBAR 78117	(+62561)735507 pontianak-technical@epson-indonesia.co.id
PEKANBARU	ESC PEKANBARU	JL. TUANKU TAMBUSAI NO. 353 - PEKANBARU RIAU	(+62761)21420 pkb-technical@epson-indonesia.co.id
DKI JAKARTA	ESS JAKARTA KEIAI	WISMA KEIAI LT. 1 JL. JEND. SUDIRMAN KAV. 3 JAKPUS DKI JAKARTA	(+6221)5724335 ess.support@epson-indonesia.co.id
EAST JAWA	ESS SURABAYA	JL. JAWA NO. 2-4 KAV. 29, RUKO SURYA INTI, SURABAYA - JATIM	(+6231)5014949 esssby.support@epson-indonesia.co.id
BANTEN	ESS SERPONG	Ruko mall WTC MATAHARI no. 953 SERPONG - Banten	(+6221)53167051 esstag.support@epson-indonesia.co.id
CENTRAL JAWA	ESS SEMARANG	Komplek Ruko Metro Plaza Blok C20 , Jl. MT Haryono No 970 Semarang - Jawa tengah	(+6224)8313807 esssmg.support@epson-indonesia.co.id
EAST KALIMANTAN	ESC SAMARINDA	Jl. KH. Wahid Hasyim (M. Yamin) Kel. Sempaja Selatan Kec. Samarinda Utara Samarinda- Kalimantan Timur (samping kantor pos)	(+62541)7272904 escsmd.support@epson-indonesia.co.id
SOUTH SUMATERA	ESC PALEMBANG	Jl. H.M. Rasyid Nawawi no.249, kelurahan 9 ilir Palembang - Sumsel	(+62711)311330 escplg.support@epson-indonesia.co.id
EAST JAVA	ESC JEMBER	Jl. Panglima Besar Sudirman No.1 D JEMBER - JAWA TIMUR (Depan Balai Penelitian dan Pengolahan Kakao)	(+62331) 486468,488373 jmr-admin@epson-indonesia.co.id jmr-technical@epson-indonesia.co.id

## 取得說明

省/州	公司名稱	地址	電話 電子郵件
NORTH SULAWESI	ESC MANADO	Tekno @Megamall, Megamall LG TK-21 Jl. Piere Tendean Kawasan Megamas Boulevard Manado 95111	(+62431)7210033 MND-ADMIN@EPSON-INDON ESIA.CO.ID

若您所在的城市不在清單中，請撥打熱線電話：08071137766。

---

## 香港使用者說明

使用者如需取得技術支援和其他售後服務，歡迎與 Epson Hong Kong Limited 聯絡。

### 網際網路首頁

<http://www.epson.com.hk>

Epson 香港已在網際網路推出當地首頁中英文版，並提供使用者下列資訊：

- 產品資訊
- 常見問題 (FAQ) 解答
- Epson 產品驅動程式最新版本

使用者可透過下列網址前往我們的全球資訊網首頁：

### 技術支援熱線

您也可以透過下列電話和傳真號碼聯絡技術人員：

電話：852-2827-8911

傳真：852-2827-4383

---

## 馬來西亞使用者說明

資訊、支援中心及服務聯絡處如下：

### 全球資訊網

<http://www.epson.com.my>

- 產品規格和驅動程式下載資訊
- 透過電子郵件取得常見問題 (FAQ)、銷售諮詢及相關問題

## 取得說明

### Epson 技術服務

- 銷售諮詢和產品資訊 (資訊專線)

電話： 603-56288222

- 維修服務和保固諮詢、產品使用方式及技術支援 (技術專線)

電話： 603-56288333

### 總公司

電話： 603-56288288

傳真： 603-5628 8388

---

## 菲律賓使用者說明

### 全球資訊網

<https://www.epson.com.ph>

提供下列資訊：產品規格、驅動程式下載、常見問題 (FAQ) 及電子郵件諮詢。

### 技術支援

使用者如需取得技術支援和其他售後服務，歡迎透過下列電話、傳真號碼及電子郵件地址與 Epson Philippines Corporation 聯絡：

長途電話： (63-2) 706 2609

傳真： (63-2) 706 2665

技術服務專線： (63-2) 706 2625

電子郵件： [epchelpdesk@epc.epson.com.ph](mailto:epchelpdesk@epc.epson.com.ph)

我們的熱線團隊可透過電話下列協助：

- 銷售諮詢和產品資訊
- 產品使用疑問或問題
- 維修服務暨保固資訊