

# 使用説明書

**EH-TW7100**

**EH-TW7000**

Home Projector

---

## 使用每一份說明書

此投影機的說明書編排方式如下。

### 安全使用須知/支援與維修指南

包含安全使用投影機以及支援與維修指南、故障排除檢查清單等等的資訊。使用投影機之前，務必先閱讀本指南。



### 使用說明書 (本指南)

包含使用投影機之前的設定與基本操作、配置選單以及處理問題與執行例行維護的資訊。



### 設定說明書

包含設定投影機步驟的資訊。先閱讀本節。

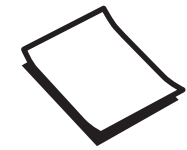

## 說明書中符號的意義

### 安全使用須知

本文件和投影機均使用圖像符號來顯示安全使用投影機的方法。  
下面顯示符號及其意義。請了解並遵守注意事項的符號，避免造成人身傷害和財產損失。

#### 警告

本符號代表若有疏忽，可能因錯誤操作而造成人身傷害或甚至死亡的注意事項。



#### 注意

本符號代表若有疏忽，可能因錯誤操作而造成人身傷害或外傷的注意事項。

### 一般資訊使用須知

#### 注意

指出可能會導致損壞或發生功能失常的程序。

	表示方便用戶使用的一些相關資訊。
	表示可以找到相關主題詳細資訊的所在頁。
選單名稱	指出 配置 選單項目。 實例：影像 - 顏色模式 鈕
[硬體名稱]	指出遙控器或操作面板上的按鈕。 實例：[Menu] 按鈕

### 關於“本產品”或“本投影機”的使用

除了主要投影機組件之外，隨附的項目或選購的配件可能也會使用“本產品”或“本投影機”來稱呼。

## 說明書的編排與說明書中的符號

使用每一份說明書 .....	1
說明書中符號的意義 .....	2
安全使用須知 .....	2
一般資訊使用須知 .....	2
關於“本產品”或“本投影機”的使用 .....	2

## 簡介

投影機功能 .....	6
從行動裝置投影影像 .....	6
其他實用的功能 .....	6
各部件的名稱和功能 .....	7
前端/上方 .....	7
操作面板 .....	7
遙控器 .....	10
後 .....	12
底面 .....	13

## 準備

安裝 .....	14
投影機的投影影像及位置 .....	14
安裝時與屏幕保持平行 .....	14
調整兩側高度以水平安裝投影機 .....	14
多種設定方法 .....	15
放置在桌上並投影 .....	16
從天花板上懸吊投影機並進行投影 .....	16
投影距離與鏡頭移動最大值 .....	17
連接裝置 .....	20
連接視頻設備 .....	20
連接電腦 .....	20
連接外部設備 .....	20
連接 Trigger Out 埠 (僅限 EH-TW7100) .....	20
連接藍牙® 裝置 .....	21
連接外部揚聲器 .....	22
安裝無線 LAN 組件 .....	23
準備遙控器 .....	24
安裝遙控器電池 .....	24
遙控器操作範圍 .....	24

操作範圍 (由左到右) .....	24
操作範圍 (由上到下) .....	24

## 基本操作

投影 .....	25
開啟投影機 .....	25
如果目標影像沒有投射 .....	25
使用主畫面 .....	26
關閉 .....	27
調整投影影像 .....	28
顯示測試圖樣 .....	28
調整聚焦 .....	28
調整投影大小 (調整縮放) .....	29
調整投影機的傾斜角度 .....	29
調整影像的位置 (鏡頭轉移) .....	29
修正梯形失真 .....	30
使用梯形修正按鈕進行修正 .....	30
使用 Quick Corner 進行修正 .....	32
調整音量 .....	33
暫時隱藏影像並靜音 (A/V 靜音) .....	33

## 調整影像

調整影像 .....	34
選擇投影品質 (顏色模式) .....	34
在全屏與縮放 (外觀) 之間切換畫面 .....	34
調整清晰度 .....	36
調整影像解析度 (影像增強) .....	37
設定自動光圈 .....	38
設定畫面補插 .....	38
設定影像處理速度 .....	38
調整顏色 .....	40
調整色溫 .....	40
調整 RGB (減少和增加) .....	40
調整色相、飽和度以及亮度 .....	41
調整伽瑪係數 .....	42
選擇與調整修正值 .....	42
使用伽瑪係數調整圖表進行調整 .....	42

## 以儲存的影像品質觀看影像 (記憶功能)

.....	43
-------	----

儲存記憶 .....	43	錯誤/警告發生時的指示燈狀態 .....	67
載入、刪除及重新命名記憶 .....	43	正常操作期間的指示燈狀態 .....	68
<b>實用的功能</b>		當指示燈未能提供幫助時 .....	70
<b>享受 3D 影像 .....</b>	<b>44</b>	檢查問題 .....	70
觀看 3D 影像的準備工作 .....	44	與影像有關的問題 .....	71
如果無法觀看 3D 影像 .....	44	噪訊問題 .....	73
使用 3D 眼鏡 .....	45	投影開始時的問題 .....	74
與觀看 3D 影像相關的警告 .....	45	遙控器的問題 .....	74
<b>使用 HDMI 連結功能 .....</b>	<b>47</b>	操作面板的問題 .....	74
HDMI 連結功能 .....	47	3D 的問題 .....	74
HDMI 連結設定 .....	47	HDMI 的問題 .....	75
連接 .....	48	藍牙裝置問題 .....	76
		網路問題 .....	76
		關於 Event ID .....	77
<b>使用網路上的投影機</b>		<b>維修</b>	
<b>使用無線 LAN 進行投影 .....</b>	<b>49</b>	<b>維修 .....</b>	<b>79</b>
手動選擇無線網路設定 .....	49	清潔零件 .....	79
選擇電腦的無線 LAN 設定 .....	51	清潔空氣濾網 .....	79
在 Windows 中選擇無線網路設定 .....	51	清潔主要機身 .....	80
在 OS X 中選擇無線網路設定 .....	51	清潔鏡頭 .....	80
設定無線網路安全性 .....	51	消耗品的更換期 .....	81
在 Epson iProjection (iOS/Android) 中投影 .....	52	空氣濾網更換期 .....	81
使用智慧型手機進行操作 (遙控功能) .....	53	燈泡更換期 .....	81
		消耗品的更換 .....	81
		更換空氣濾網 .....	81
		更換燈泡 .....	82
		燈時重設 .....	84
<b>配置 選單</b>		<b>面板合光調整 .....</b>	<b>85</b>
<b>配置 選單功能 .....</b>	<b>55</b>	<b>顏色均勻度 .....</b>	<b>87</b>
配置 選單操作 .....	55	<b>附錄</b>	
配置 選單表 .....	56	<b>選購件及消耗品 .....</b>	<b>88</b>
影像選單 .....	56	選購項目 .....	88
信號選單 .....	57	消耗品 .....	88
設定選單 .....	59	<b>可支援的解析度 .....</b>	<b>89</b>
擴展選單 .....	60	PC .....	89
網路選單 .....	63	SD .....	89
資訊選單 .....	66	HD .....	89
重設選單 .....	66		
<b>故障排除</b>			
<b>解決故障問題 .....</b>	<b>67</b>		
判讀指示燈 .....	67		

4K .....	90
3D .....	91
<b>規格 .....</b>	<b>93</b>
EH-TW7100/EH-TW7000 .....	93
<b>外形尺寸圖 .....</b>	<b>96</b>
<b>安全符號清單 .....</b>	<b>97</b>
<b>用語解說 .....</b>	<b>99</b>
<b>一般注意事項 .....</b>	<b>100</b>
警告標籤 .....	101
一般注意事項 .....	102



## 投影機功能

### 從行動裝置投影影像

使用 Epson iProjection 時，您可用無線方式將投影機連接至智慧型手機和平板電腦。您可以從 App Store 或 Google Play 免費下載 Epson iProjection。☛ [第52頁](#)



### 其他實用的功能

此外，也提供下列實用的功能。

- 透過內部揚聲器播放音頻。讓您不需要外部揚聲器即可享受音訊。(僅限 EH-TW7100)
- 從智慧型手機遙控操作。透過使用 Epson iProjection，您可從智慧型手機或平板電腦操控投影機。☛ [第53頁](#)

# 各部件的名稱和功能

## 前端/上方

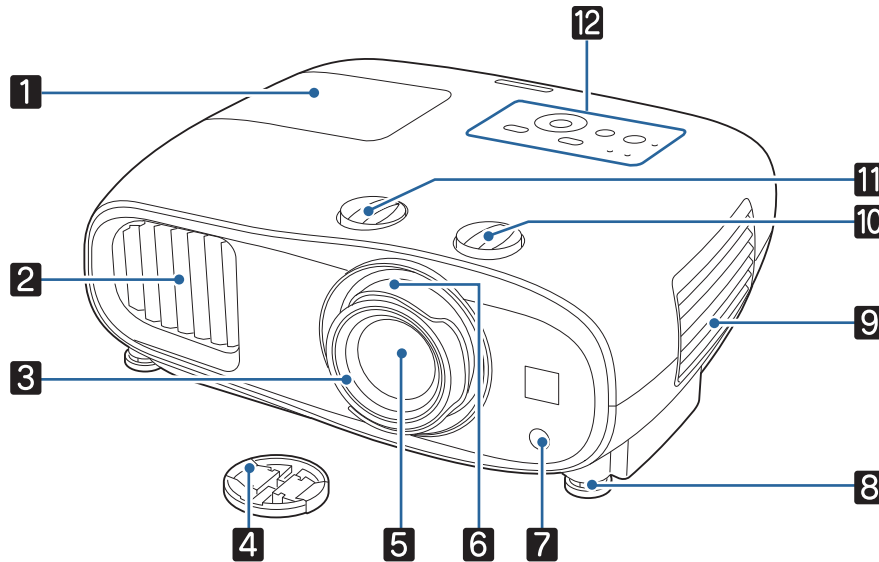



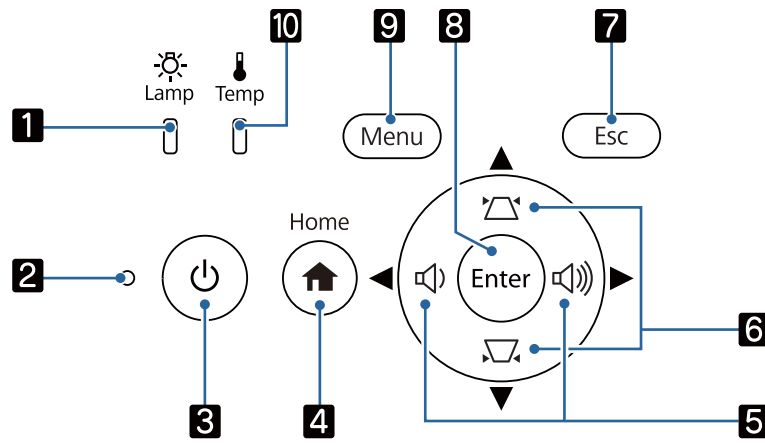

名稱	功能
<b>1</b> 燈泡蓋	更換投影機內的燈泡時打開此蓋。☛ <a href="#">第82頁</a>
<b>2</b> 排氣口	用於排放降低投影機內部溫度空氣的排氣口。  <div style="border: 1px solid black; padding: 5px;"> <p><b>⚠ 注意</b></p> <p>投影時，切勿將臉和手靠近排氣口，也不要將遇熱易變形或損壞的物體置於排氣口附近。排氣口的熱氣會造成燒灼、變形或意外狀況發生。</p> </div>
<b>3</b> 調焦環	調整影像聚焦。☛ <a href="#">第28頁</a>
<b>4</b> 鏡頭蓋	不使用投影機時，請使用鏡頭蓋，保護鏡頭不會刮到或弄髒。☛ <a href="#">第25頁</a>
<b>5</b> 鏡頭	影像會由此投射出去。
<b>6</b> 變焦環	調整影像尺寸。☛ <a href="#">第29頁</a>
<b>7</b> 遙控接收器	接收遙控器的信號。☛ <a href="#">第24頁</a>
<b>8</b> 前可調撐腳	安裝在桌面之類表面時，延伸撐腳可調整水平傾斜角度。☛ <a href="#">第29頁</a>
<b>9</b> 空氣濾網蓋	清潔或更換空氣濾網時，請打開此蓋並取出空氣濾網。☛ <a href="#">第79頁</a> , <a href="#">第81頁</a>
進氣口	用於降低投影機內部溫度空氣的進氣口。
<b>10</b> 垂直鏡頭移動轉盤	轉動轉盤可向上或向下移動投影影像的位置。☛ <a href="#">第29頁</a>
<b>11</b> 水平鏡頭移動轉盤	轉動轉盤可向左或向右移動投影影像的位置。☛ <a href="#">第29頁</a>
<b>12</b> 操作面板	操作投影機。☛ <a href="#">第7頁</a>

## 操作面板

操作面板會依您使用的投影機機型而有不同。本節中的範例適用於 EH-TW7100 的操作面板。



按鈕 (指示燈)	功能
<b>1</b>  Lamp  (燈泡指示燈)	閃爍橘色時，應更換燈泡。藉由其他指示燈點亮和閃爍的組合，可顯示投影機的錯誤。 ➤ <a href="#">第67頁</a>
<b>2</b>  (狀態指示燈)	閃爍表示投影機正在暖機或冷卻。藉由其他指示燈點亮和閃爍的組合，可顯示投影機的状态。 ➤ <a href="#">第67頁</a>
<b>3</b>  待機 (待機指示燈)	開啟或關閉投影機電源。 ➤ <a href="#">第25頁</a> 投影機電源開啟時會點亮。藉由其他指示燈點亮和閃爍的組合，可顯示投影機的状态。 ➤ <a href="#">第67頁</a>
<b>4</b> Home  [Home]	顯示或關閉主畫面。 ➤ <a href="#">第26頁</a>
<b>5</b> EH-TW7100:  音量 (左/右)  EH-TW7000:  左/右	<ul style="list-style-type: none"> <li>調整音量。(僅限 EH-TW7100) ➤ <a href="#">第33頁</a></li> <li>顯示投影機的選單時，用以選擇選單項目或調整值。 ➤ <a href="#">第55頁</a></li> <li>當顯示梯形修正畫面時，您可調整投影影像的水平失真。 ➤ <a href="#">第30頁</a></li> </ul>
<b>6</b>  上/下	<ul style="list-style-type: none"> <li>顯示投影機的選單時，用以選擇選單項目或調整值。 ➤ <a href="#">第55頁</a></li> <li>調整投影影像中的梯形失真。 ➤ <a href="#">第30頁</a></li> </ul>
<b>7</b>  [Esc]	顯示選單時，回到上一層選單。 ➤ <a href="#">第55頁</a>
<b>8</b>  [Enter]	顯示選單時，確認目前的項目並進入下一層。 ➤ <a href="#">第55頁</a>

	按鈕 (指示燈)	功能
9	 [Menu]	顯示及關閉配置選單。 在配置選單上，您可以進行信號、影像等的調整與設定。 ➤ <a href="#">第55頁</a>
10	 Temp  (溫度指示燈)	如果內部溫度太高，會閃爍橘色。藉由其他指示燈點亮和閃爍的組合，可顯示投影機的錯誤。 ➤ <a href="#">第67頁</a>



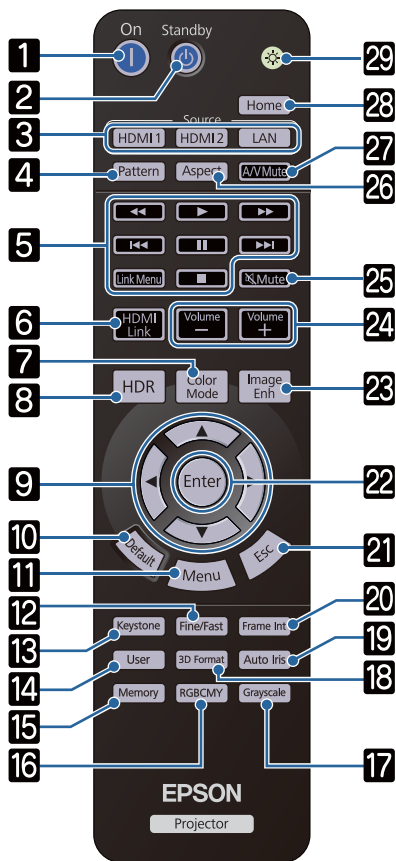

當照明功能設為**關閉**時，正常操作情況下，所有指示燈會關閉。 ➤ [擴展 - 操作 - 照明 第60頁](#)

遙控器

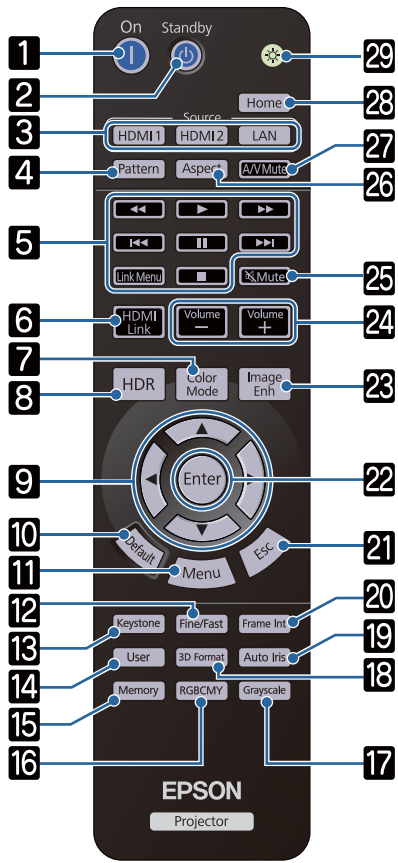

按鈕	功能
1	電源 (On) 開啟投影機。☞ 第25頁
2	待機 (Standby) 關閉投影機。☞ 第27頁
3	[HDMI1] [HDMI2] [LAN] 變更為每個輸入埠的影像。☞ 第25頁
4	[Pattern] 顯示或關閉測試圖樣。☞ 第28頁
5	播放控制 [Link Menu] 執行例如播放及停止符合 HDMI CEC 標準的連接裝置等操作。☞ 第47頁
6	[HDMI Link] <ul style="list-style-type: none"> <li>• HDMI連結設為開啟時 顯示裝置連接清單。</li> <li>• HDMI連結設為關閉時 顯示 HDMI 連結設定選單。</li> </ul> ☞ 第47頁
7	[Color Mode] 選擇顏色模式。☞ 第34頁
8	[HDR] 顯示動態範圍的調整畫面。☞ 第57頁
9	上/下/左/右 選擇選單項目並調整值。☞ 第55頁
10	[Default] 顯示選單的調整畫面並按下此鈕時，調整值會回到其預設值。☞ 第55頁
11	[Menu] 顯示及關閉配置選單。 在配置選單上，您可以進行信號、影像等等的調整與設定。☞ 第55頁
12	[Fine/Fast] 流暢地投影高畫面速率的影像，例如遊戲。☞ 第38頁
13	[Keystone] 修正影像失真。☞ 第30頁
14	[User] 執行指派給 User 按鈕的功能。☞ 第59頁
15	[Memory] 儲存、載入或刪除記憶。☞ 第43頁
16	[RGBCMY] 調整每個 RGBCMY 顏色的色相、飽和度與亮度。☞ 第41頁
17	[Grayscale] 設定伽瑪調整級數。☞ 第56頁
18	[3D Format] 變更 3D 格式。 本投影機支援下列 3D 格式。 <ul style="list-style-type: none"> <li>• 畫面集合</li> <li>• 並列</li> <li>• 上下</li> </ul> ☞ 第44頁



按鈕	功能
19	[Auto Iris] 設定自動光圈。☞ 第38頁
20	[Frame Int] 設定畫面補插的強度。☞ 第38頁
21	[Esc] 顯示選單時，回到上一層選單。☞ 第55頁
22	[Enter] 顯示選單時，確認目前的項目並進入下一層。☞ 第55頁
23	[Image Enh] 顯示影像增強選單。☞ 第37頁
24	[Volume] 調整音量。☞ 第33頁
25	[Mute] 暫時靜音或播放音頻。☞ 第33頁
26	[Aspect] 根據輸入信號選擇外觀模式。☞ 第34頁
27	[A/V Mute] 暫時隱藏或顯示影像及音頻。☞ 第33頁
28	[Home] 顯示或關閉主畫面。☞ 第26頁
29	 按此按鈕時，遙控器按鈕會亮起約 10 秒。在黑暗中操作遙控器時，這非常實用。

後

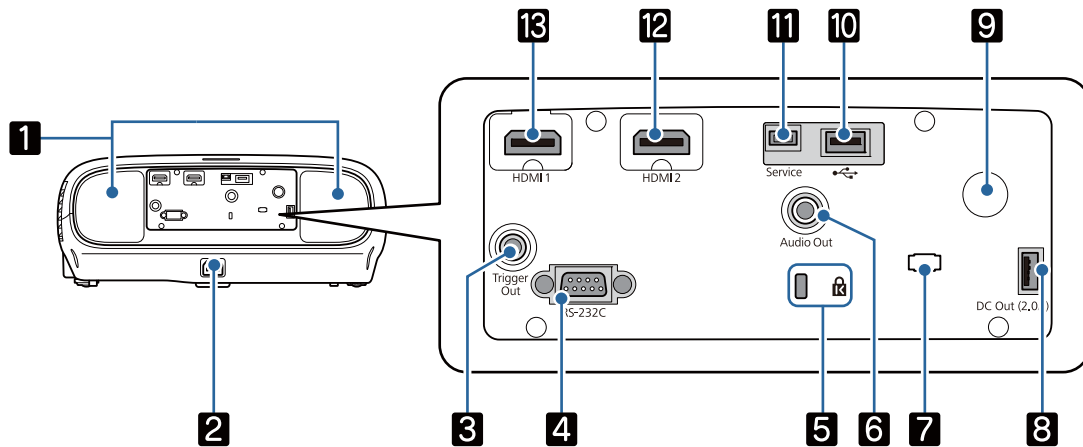

名稱		功能
<b>1</b>	揚聲器 (僅限 EH-TW7100)	投影機的內建揚聲器。輸出音頻。當投影機懸吊在天花板時，將 <b>反向音頻</b> 設為 <b>開啟</b> ，可使用內建揚聲器。☛ <a href="#">設定 - 音頻 - 反向音頻 第59頁</a>
<b>2</b>	電源插座	連接電源線。☛ <a href="#">第25頁</a>
<b>3</b>	Trigger Out 埠 (僅限 EH-TW7100)	連接電動螢幕之類的外部裝置。☛ <a href="#">第20頁</a>
<b>4</b>	RS-232C 埠 (僅限 EH-TW7100)	控制投影機時，可使用 RS-232C 纜線，將投影機連接至電腦。此埠專為控制用，平常不得使用。☛ <a href="#">第93頁</a>
<b>5</b>	安全插槽 (🔒)	安全插槽相容於 Kensington 製造的 MicroSaver 安全系統。如需詳細資訊，請參閱 <a href="http://www.kensington.com/">http://www.kensington.com/</a> 的 Kensington 網站。
<b>6</b>	Audio Out 埠	在播放期間將音頻輸出至外接揚聲器。☛ <a href="#">第22頁</a>
<b>7</b>	纜線固定器	纜線的重量有可能導致連接器沒有確實插入。請將市售束緊帶(線束)穿過此固定器，緊緊並固定纜線，以免出現鬆動的情形。
<b>8</b>	DC Out (2.0A) 電源埠	供電給媒體串流裝置。
<b>9</b>	遙控接收器	接收遙控器的信號。☛ <a href="#">第24頁</a>
<b>10</b>	USB 埠	連接選購的無線 LAN 組件。另可在更新韌體時使用。☛ <a href="#">第23頁</a>
<b>11</b>	Service 埠	維修埠。通常不會使用。
<b>12</b>	HDMI2 埠	連接 HDMI 相容視頻設備與電腦。☛ <a href="#">第20頁</a>
<b>13</b>	HDMI1 埠	

底面

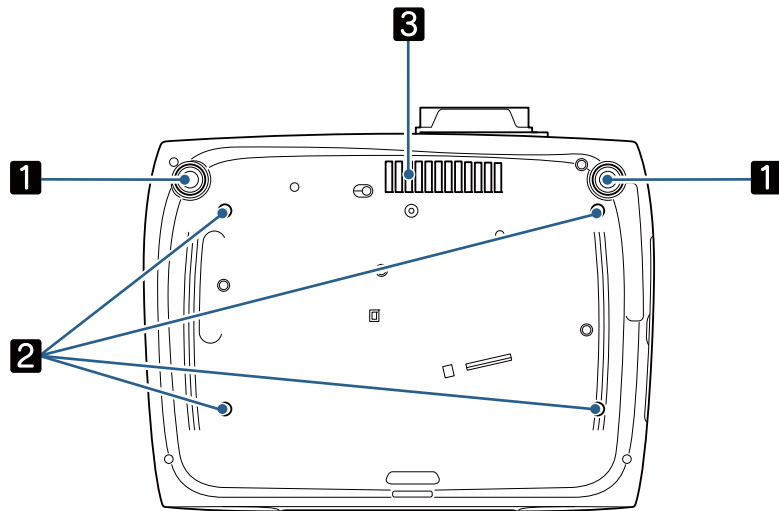

名稱		功能
<b>1</b>	前可調撐腳	安裝在桌面之類表面時，延伸撐腳可調整水平傾斜角度。 ➡ <a href="#">第29頁</a>
<b>2</b>	天花板吊架固定點 (四個點)	將投影機懸吊在天花板上時，請將選購的吊架安裝在這裡。 ➡ <a href="#">第88頁</a>
<b>3</b>	進氣口	吊在天花板上時，請確定設置時此部分不會堆積灰塵。

# 安裝

## 投影機的投影影像及位置

依照下列說明安裝投影機。

### ■ 安裝時與屏幕保持平行

若投影機的安裝位置與屏幕呈現傾斜，則投影影像會出現梯形失真。  
請調整投影機的位置，使安裝位置與屏幕保持平行。

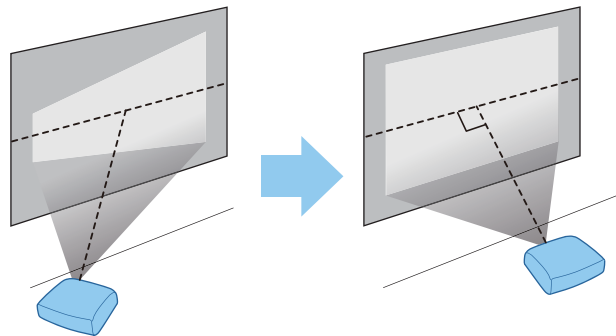

如果無法將投影機安裝在屏幕的正前方，可以使用鏡頭移動來調整影像的位置。 [第29頁](#)

### ■ 調整兩側高度以水平安裝投影機

若投影機傾斜，投影影像也會傾斜。  
請水平安裝投影機，確保兩側高度相同。  
若無法水平安裝投影機，您可使用前撐腳來調整投影機的傾斜度。 [第29頁](#)

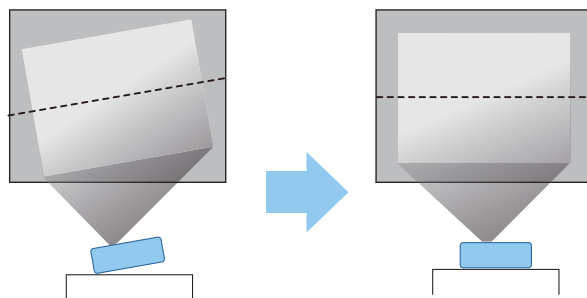

## 多種設定方法

### 警告

- 從天花板上懸吊投影機時，需要特殊的安裝方法(天花板吊架)。如果未正確安裝，可能墜落並造成意外及受傷。
- 未安裝天花板吊架和投影機，可能導致投影機掉落。安裝支援本投影機的特定 Epson 吊架後，請務必使用強度足以支撐其重量的電線固定投影機和吊架。
- 請勿在投影機外殼或吊架上塗抹油、潤滑劑、清潔劑、溶劑、化學品等等。否則，投影機外殼可能會劣化或損壞，導致投影機從吊架上掉落。
- 請勿將投影機裝設在潮濕或有灰塵的場所，或者有油煙或蒸氣的場所，例如廚房檯面上、廚房中或加濕機附近。否則，可能導致起火或觸電。此外，油漬可能使投影機外殼劣化，而導致懸吊於天花板的投影機掉落。

#### 可能導致投影機因外殼劣化/損壞，而掉落的環境例子

- 有油煙的場所，例如工廠、餐廳廚房或家庭廚房
- 含有揮發性溶劑或化學品的場所，例如工廠或實驗室
- 油、清潔劑、化學品等物質可能附著在投影機上的場所，例如工廠、餐廳廚房或家庭廚房
- 經常使用芳香油的場所，例如休息室
- 產生過量煙霧、空氣中油粒或泡沫的裝置附近
- 請勿安裝在可能發生鹽害或有腐蝕性氣體的場所，例如來自溫泉的硫氣。否則，腐蝕可能導致投影機掉落。也有可能導致投影機故障。
- 請勿安裝在不穩定的架子上或超出負重範圍的地方，否則投影機可能會掉落或翻倒而導致意外及受傷。
- 將投影機安裝於架上等高處時，請使用繩索或皮帶採取防墜落措施，以確保地震等緊急情況下的安全並防止意外發生。如果未正確安裝，可能墜落並造成意外及受傷。
- 請勿遮擋投影機的進氣口及排氣口。遮擋進氣口及排氣口可能導致內部積熱而引發火災。

### 注意

- 請勿使用垂直安裝的投影機，否則可能會導致故障。
- 每三個月清潔空氣濾網。若環境中的灰塵較多，請更常清潔。  [第79頁](#)

## ■ 放置在桌上並投影

您可將投影機安裝在起居室的桌子上或較低的架子上來投影影像。

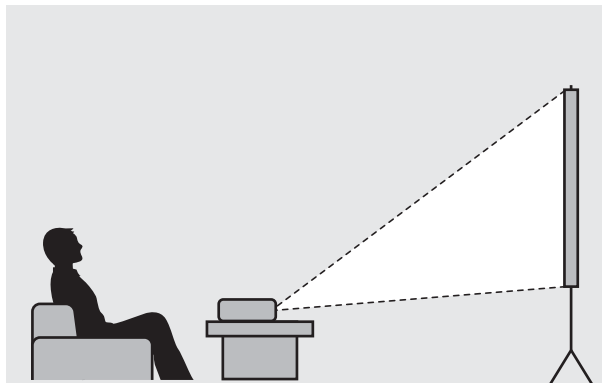

## ■ 從天花板上懸吊投影機並進行投影

您可以使用選購的天花板吊架將投影機懸吊在天花板上來投影影像。

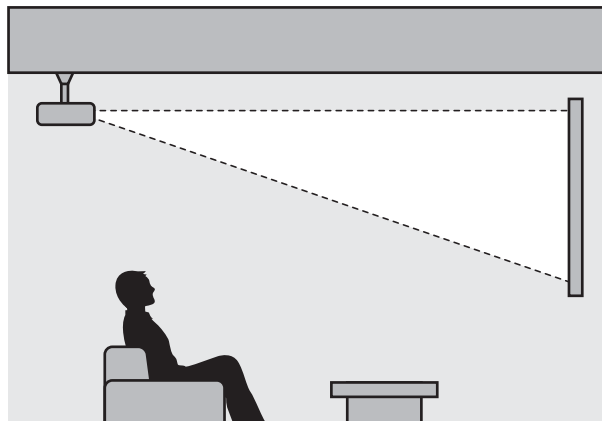

- 從天花板上懸吊並投影時，請將**投影方式**設為**前/天花板**或**後/天花板**。☛ [擴展 - 投影方式 第60頁](#)
- 當投影機懸吊在天花板時，將**反向音頻**設為**開啟**，可使用內建揚聲器。(僅限 EH-TW7100) ☛ [設定 - 音頻 - 反向音訊 第59頁](#)

## 投影距離與鏡頭移動最大值

投影機遠離屏幕時，投影的大小會隨著增加。

使用下列表格，將投影機設定在距離屏幕最佳的位置。此處所指定的值僅供參考。

最大鏡頭移動調整值如下表所示。



在修正失真後，投影影像會變小。此時可增加投影距離，讓投影影像符合屏幕大小。

### 當在鏡頭移動中垂直調整投影位置時

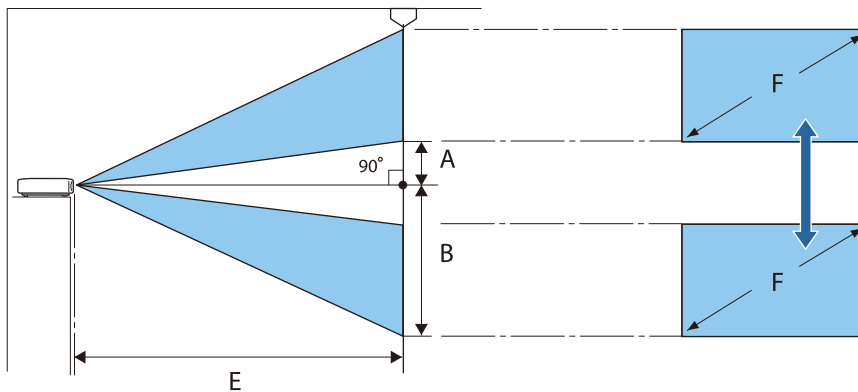

- A : 從鏡頭中心到投射影像底部邊緣的距離 (鏡頭移動升至最高程度時)
- B : 從鏡頭中心到投射影像底部邊緣的距離 (鏡頭移動降至最低程度時)
- E : 從投影機到屏幕的投影距離
- F : 投射影像的大小

### 當在鏡頭移動中水平調整投影位置時

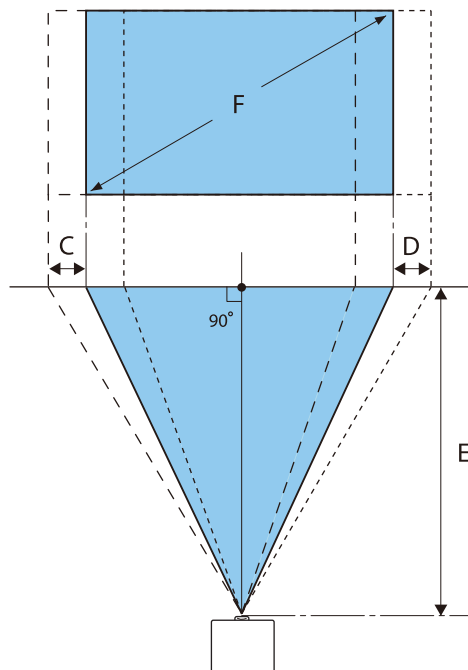

- C : 移動投影機時的鏡頭中心移動距離 (鏡頭移動設定為最左邊)
- D : 移動投影機時的鏡頭中心移動距離 (鏡頭移動設定為最右邊)
- E : 從投影機到屏幕的投影距離

F : 投射影像的大小

單位 : cm

16:9投影屏大小		投影距離 (E)		鏡頭移動最大值*		
F	寬 x 高	最短 (廣角)	最長 (望遠)	距離 (A)	距離 (B)	距離 (C、D)
40"	89 x 50	116	189	5	55	21
60"	133 x 75	175	285	7	82	32
80"	177 x 100	235	381	10	110	43
100"	221 x 125	295	477	12	137	53
120"	266 x 149	354	574	15	164	64
150"	332 x 187	444	718	19	205	80
200"	443 x 249	593	958	25	274	106

\*垂直和水平鏡頭移動無法同時設為其最大值。 ● [第29頁](#)

### 安裝範例 (16:9 投影畫面大小及 100")

側視圖

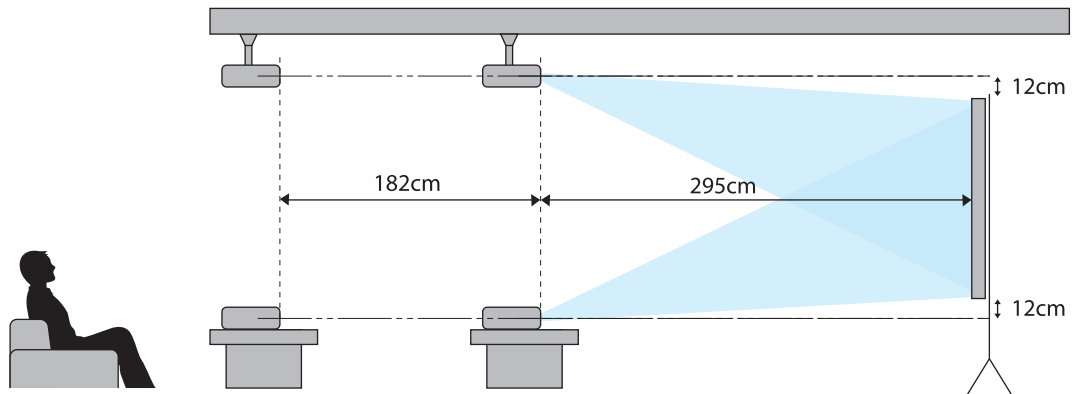

俯視圖

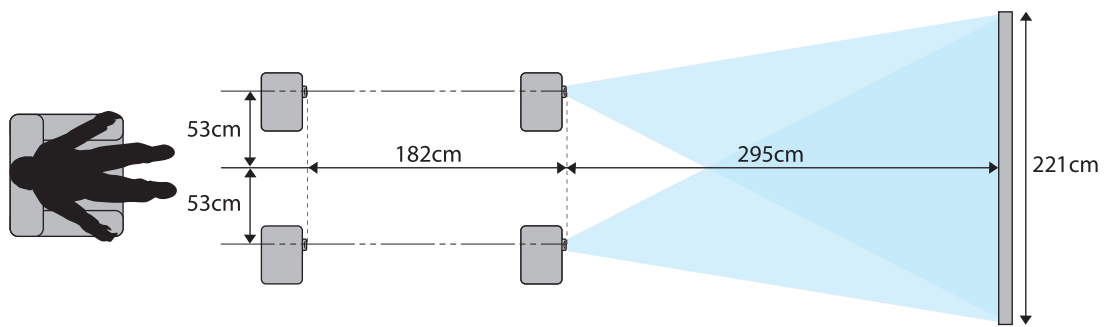

## 連接裝置

### 注意

- 在連接至電源插座前，請先完成纜線連接。
- 檢查纜線連接器的形狀與埠的形狀，然後進行連接。如果您將不同形狀的連接器強制插入埠，可能會導致損壞並導致功能失常。

### 連接視頻設備

若要從 DVD/Blu-ray 播放器投射影像，請使用 HDMI 線 (市售) 連接至投影機。

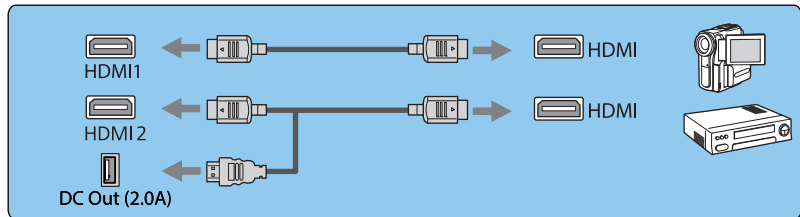
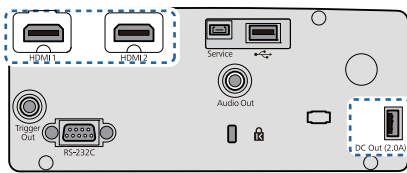

- 若要以 18 Gbps 傳輸頻帶顯示信號 (例如 4k60p/4:4:4)，請使用 Premium HDMI 纜線。如果使用不支援的纜線，可能無法正確顯示影像。如果以 18 Gbps 顯示影像時遇到任何問題，請將 EDID 設定變更為一般。☛ [信號 - 高級- EDID 第57頁](#)
- 您也可以連接您的 AV 系統，享受已連接設備的音頻。
- 使用光學 HDMI 線的電源埠時，請連接至 DC Out (2.0A) 電源埠。

### 連接電腦

若要從電腦投射影像，請使用 HDMI 線 (市售) 連接至投影機。

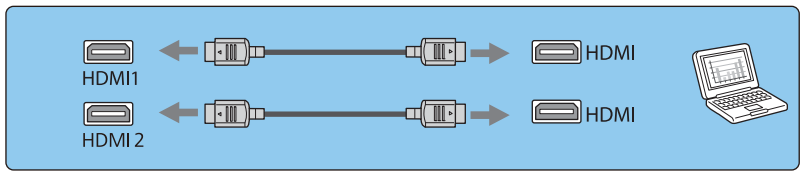
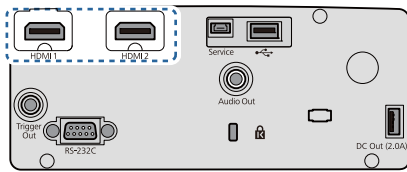

### 連接外部設備

#### ■ 連接 Trigger Out 埠 (僅限 EH-TW7100)

若要連接電動螢幕等外部裝置，請將迷你插孔立體聲纜線 (3.5 mm) 連接至 Trigger Out 埠。設定為開啟時，會從此埠輸出訊號 (12 V DC)，以便將投影機的状态 (開啟或關閉) 傳輸至電子螢幕之類連接的裝置。



使用 **Trigger Out** 埠時，請將**啟動線路**功能設為**電源**或**橫向壓縮**。☛ [擴展 - 操作 - 啟動線路 第60頁](#)

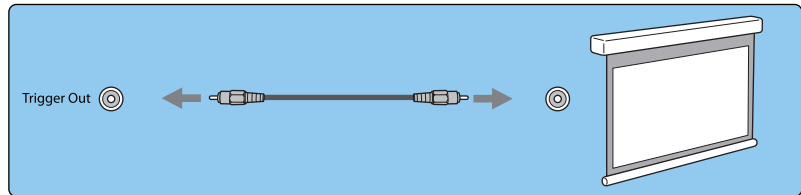
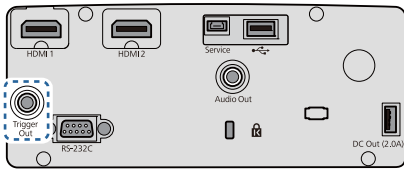

## ■ 連接藍牙® 裝置

HDMI1 埠或 HDMI2 埠的音訊輸入，是從支援藍牙的揚聲器或耳機輸出。

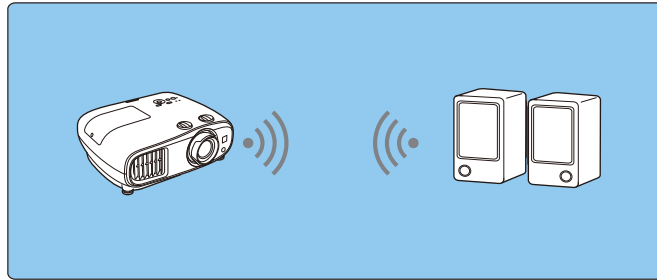

1 按 [Menu] 按鈕依**設定 - HDMI連結 - 音頻輸出裝置**的順序顯示選單。

2 使用上下按鈕選擇**投影機**，然後按 [Enter] 按鈕確認選擇。



3 依**設定 - Bluetooth - 藍牙音訊**的順序顯示選單。

4 使用上下按鈕選擇**開啟**，然後按 [Enter] 按鈕確認選擇。



5 在您要連接的藍牙裝置上開啟“配對模式”。  
請參閱藍牙裝置隨附的說明文件，以了解詳細資訊。

6 選擇**搜尋藍牙裝置**。  
可用裝置的清單會隨即顯示。

## 7

使用上下按鈕選擇要連線的藍牙裝置，然後按 [Enter] 按鈕連線。



下次開啟投影機時，就會自動連接至最後連接的裝置。

若要變更連接的裝置，請從步驟 5 重新執行程序。

## 藍牙規格

版本	藍牙版本 3.0
輸出	第 2 類
通訊距離	約 10 m
支援規範	A2DP
內容保護	SCMS-T
使用頻率	2.4 GHz 頻帶 (2.402 至 2.480 GHz)
支援的編碼器	SBC、Qualcomm® aptX™ audio

 警告

- 電磁波干擾可能導致醫療設備故障。使用本裝置前，請確定周圍沒有任何醫療裝置。
- 電磁波干擾可能導致自動控制設備故障，而會造成意外。請勿在自動門或火災警報器等自動控制設備周圍使用本裝置。



- 連接支援著作權保護 (SCMS-T) 的藍牙裝置。
- 視裝置的標準與類型而定，您可能無法連接成功。
- 即使在規定的通訊距離內連接，也有可能因信號狀態而中斷連線。
- 藍牙的通訊方法是使用與無線 LAN (IEEE802.11b/g) 或微波爐相同的頻率 (2.4 GHz)。因此，若同時使用這些裝置，可能會發生無線電波干擾、影像和音頻中斷，或無法進行通訊。如果不需要同時使用這些裝置，請確定這些裝置與藍牙裝置之間保持足夠的距離。
- 您無法同時將多部藍牙裝置連接至投影機。
- 任何藍牙音訊裝置的音頻輸出皆會發生延遲。

 連接外部揚聲器

若要從外部揚聲器輸出音頻，請以市售音頻纜線將揚聲器連接至投影機的 Audio Out 埠。

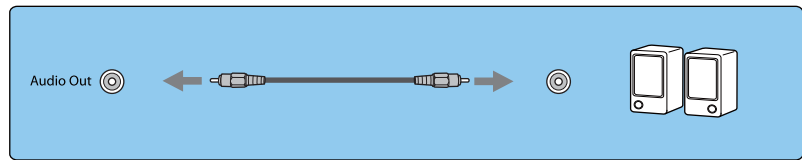
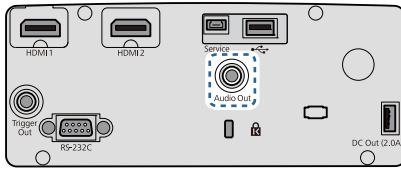

- 若要從外部揚聲器輸出音頻，請將音頻輸出裝置設為**投影機**。☛ **設定 - HDMI連結 - 音頻輸出裝置** [第59頁](#)
- 當 AV 系統未接至投影機時，音頻會從外部揚聲器輸出，即使音頻輸出裝置設為 **AV系統**，亦是如此。

## 安裝無線 LAN 組件

若要使用無線 LAN 功能，請安裝選購的無線 LAN 組件 (ELPAP10)。將無線 LAN 組件連接至 USB 埠。

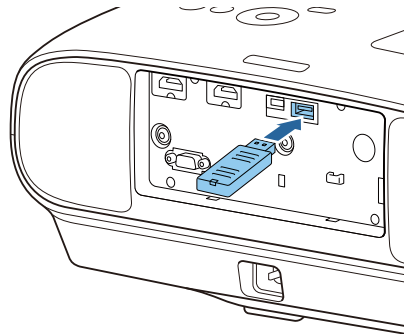

您可利用下列其中一種方式透過無線 LAN 進行投影。如需詳細資訊，請參閱下載頁面。

### • 同時投影四個畫面

使用 Epson iProjection (Windows/Mac) 時，可從連線至網路的電腦 (最多 50 台)，從投影機顯示多達四個獨立畫面。

您可從以下網站下載 Epson iProjection (Windows/Mac)。

<https://www.epson.com>

### • 透過網路從行動裝置投影影像

在智慧型手機或平板電腦中安裝 Epson iProjection (iOS/Android) 後，即可以無線方式投影裝置中的資料。

☛ [第52頁](#)



- 當無線 LAN 組件保持插入卻未使用無線 LAN 功能時，請將**無線LAN電源**設為**關閉**。這可防止其他人未經授權的存取。☛ [第63頁](#)
- 在**快速**連接模式中使用 Epson iProjection 時，建議您進行安全性設定。☛ [第65頁](#)

# 準備遙控器

## 安裝遙控器電池

### 注意

- 核對電池倉內 (+) 及 (-) 極標誌的位置，確保電池以正確的方式裝入。
- 除AA錳電池或鹼性電池以外，不能使用其他電池。

#### 1 取下電池蓋。

一邊推電池倉蓋卡爪，一邊向上提起電池倉蓋。

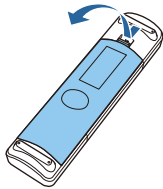

#### 2 將舊電池更換成新電池。

安裝電池之前，請檢查電池的極性 (+) 和 (-)。

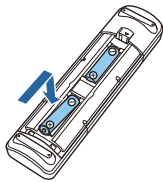

#### 3 重新蓋上電池蓋。

按壓電池蓋，直至聽到喀嗒聲。

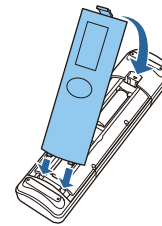

如果遙控器的反應延緩，或是遙控器沒有作用，可能是電池沒電了。發生這種情形，請更換新電池。準備好兩支AA錳電池或鹼性電池。

## 遙控器操作範圍

### 操作範圍 (由左到右)

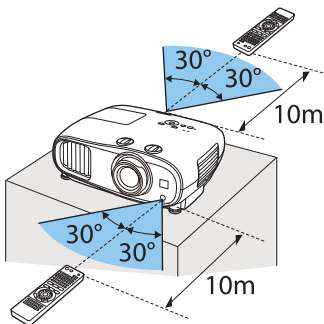

### 操作範圍 (由上到下)

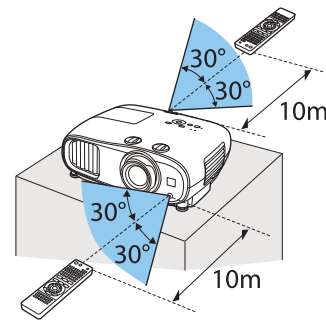

# 投影

## 開啟投影機

1 將設備連接至投影機。

2 使用隨附的電源線進行連接。

3 取下鏡頭蓋。

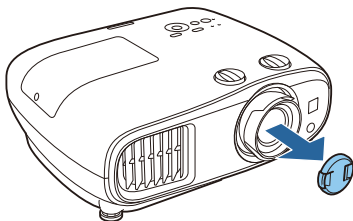

4 按遙控器上的電源按鈕或控制面板上的待機按鈕開啟投影機。

遙控器

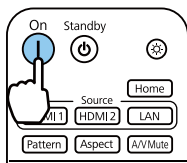

操作面板

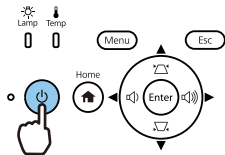

投影機的状态指示燈會在投影機暖機時閃爍藍燈。投影機完成暖機後，待機指示燈和状态指示燈會轉成藍燈。

當直接打開電源設為開啟時，您只要將電源線連接至投影機，不需要按任何按鈕，就可以開始投影。☛ 擴展 - 操作 - 直接打開電源 第60頁

5 開啟連接好的設備。

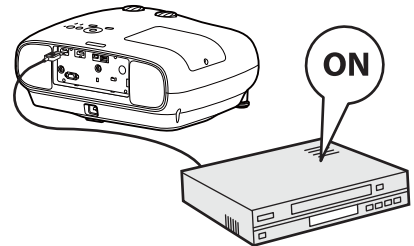

### 警告

- 在投影期間，請勿直視鏡頭。發出的強光可能會損傷視力。請特別留意兒童的行為。
- 在投影期間，請勿站在鏡頭前方。衣物可能會因高溫而受損。

- ☛ 此投影機提供童鎖功能，防止兒童不小心開啟電源，並提供操作鎖定功能，防止意外的操作等。☛ 設定 - 鎖定設定 - 童鎖/操作鎖定 第59頁
- 在 1500 公尺或更高的海拔使用投影機時，請將高海拔模式設定為開啟。☛ 擴展 - 操作 - 高海拔模式 第60頁

## 如果目標影像沒有投射

如果沒有投射影像，您可以使用下列其中一種方法，變更來源。

遙控器

按下目標埠的按鈕。

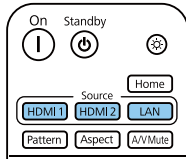

操作面板

按 [Home] 按鈕，然後在顯示的主畫面上選擇目標輸入來源。



使用主畫面

主畫面功能可讓您輕鬆選擇影像來源並存取實用功能。  
按遙控器或控制面板上的 [Home] 按鈕，以顯示主畫面。  
在下列情況下，主畫面會在開啟投影機時自動顯示。

- 主畫面自動顯示設為開啟。 ➡ [擴展 - 主畫面 - 主畫面自動顯示 第60頁](#)
- 沒有收到任何來源的信號。

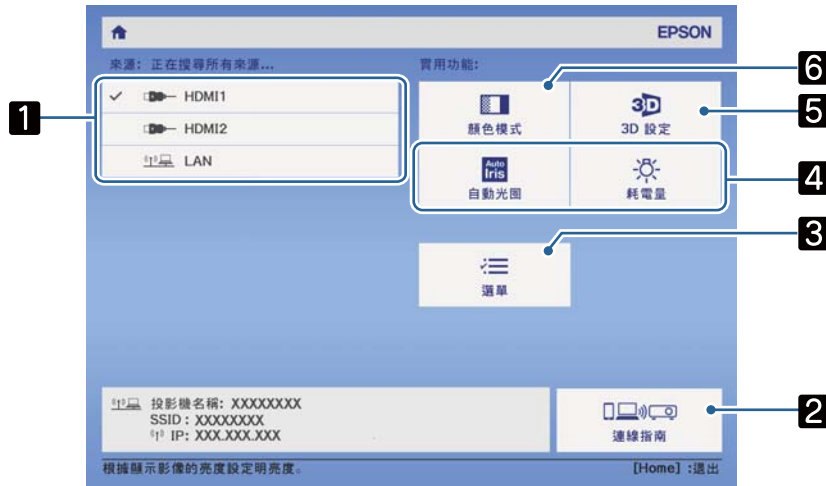

<b>1</b>	選擇您要投影的來源。
<b>2</b>	顯示連線指南。
<b>3</b>	顯示配置選單。 ➡ <a href="#">第55頁</a>
<b>4</b>	執行指派給主畫面上的自訂功能 1 和自訂功能 2 的選單項目。 ➡ <a href="#">擴展 - 主畫面 第60頁</a>
<b>5</b>	設定 3D 功能。 ➡ <a href="#">信號 - 3D 設定 第57頁</a>
<b>6</b>	選擇顏色模式。 ➡ <a href="#">第34頁</a>



主畫面會在閒置 10 分鐘後消失。

## 關閉

1 關閉連接好的設備。

2 按遙控器或控制面板上的待機按鈕。

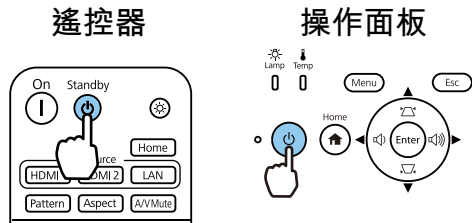

此時會顯示確認訊息。



3 再次按待機按鈕。

要關閉電源？

是：按  鈕

否：按任何其他按鈕

狀態指示燈閃爍，投影機開始降溫。

 待機確認設為關閉時，按遙控器上的按鈕一次即可關閉投影機電源。  擴展 - 顯示 - 待機確認 [第60頁](#)

4 等到冷卻完成。

降溫完成後，狀態指示燈會停止閃爍。

5 拔下電源線。



- 如果電源線維持連接，即使沒有進行操作，仍會消耗部分電力。
- 重新連接電源線時，請等待一段時間。

6 安裝鏡頭蓋。

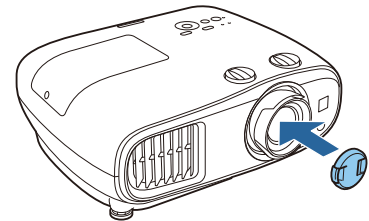

## 調整投影影像

 在開啟投影機電源之後，進行聚焦、縮放或鏡頭移動設定之前，影像會變得不穩定，建議您等待 30 分鐘以上，再開始投影影像。

### 顯示測試圖樣

設定好投影機後，調整縮放/焦距或投影位置時，您可以顯示測試圖樣，而不用連接視頻設備。按遙控器上的 [Pattern] 按鈕，可顯示測試圖樣。頂端及底部水平線的標準為 2.40:1 CinemaScope。

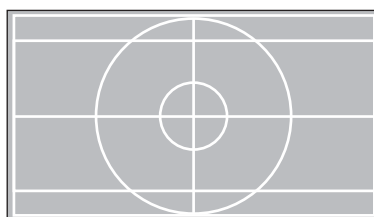
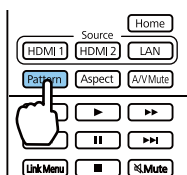

再次按 [Pattern] 按鈕可結束測試圖樣顯示。

### 調整聚焦

轉動調焦環，調整聚焦。

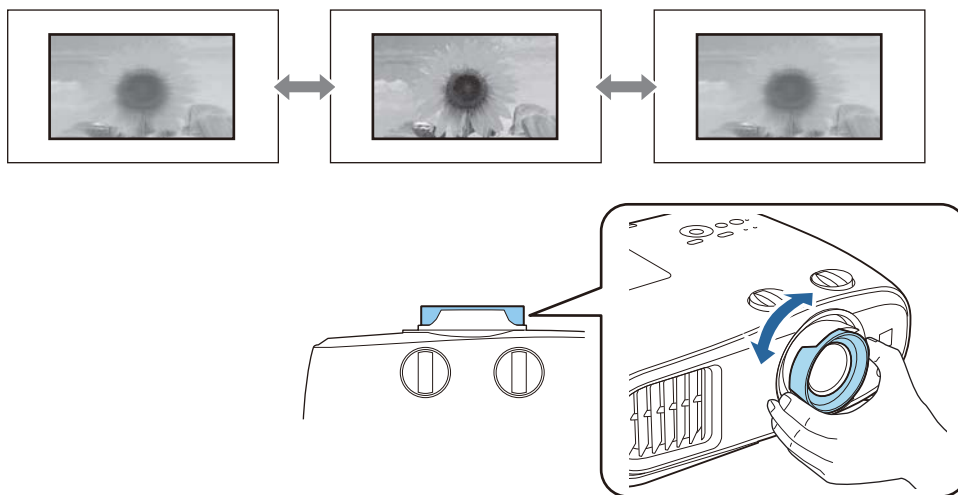

### 調整投影大小 (調整縮放)

握住旋鈕並轉動變焦環，以調整所投射影像的大小。

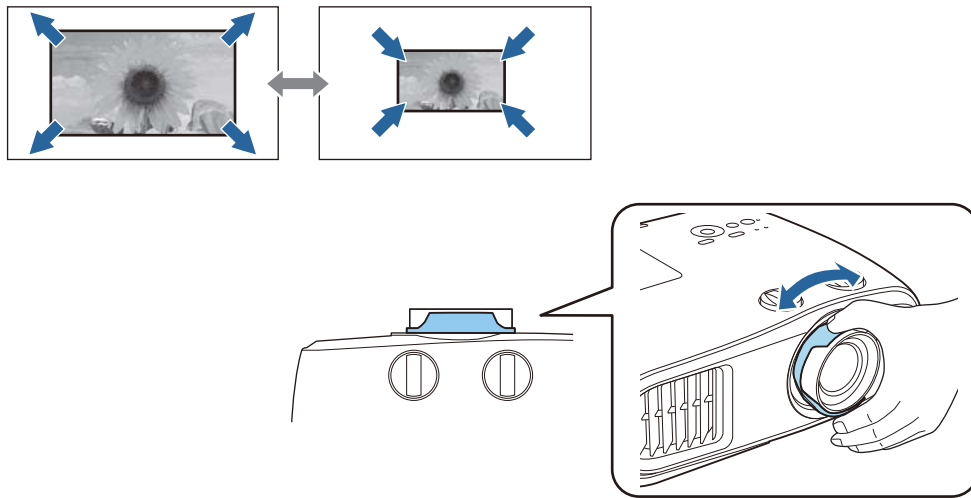

### 調整投影機的傾斜角度

投影機安裝在桌面時，如果投影影像水平傾斜 (投影影像左右兩邊的高度不同)，請調整前撐腳，讓兩邊的高度保持一致。

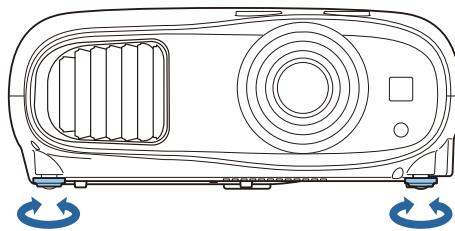

### 調整影像的位置 (鏡頭轉移)

如果無法將投影機安裝在屏幕的正前方，可以使用鏡頭移動來調整影像的位置。

轉動投影機上的垂直及水平鏡頭移動轉盤，調整影像的位置。若要找出鏡頭轉換範圍的中心點，請轉動鏡頭轉換轉盤，直至聽見喀嗒聲為止。

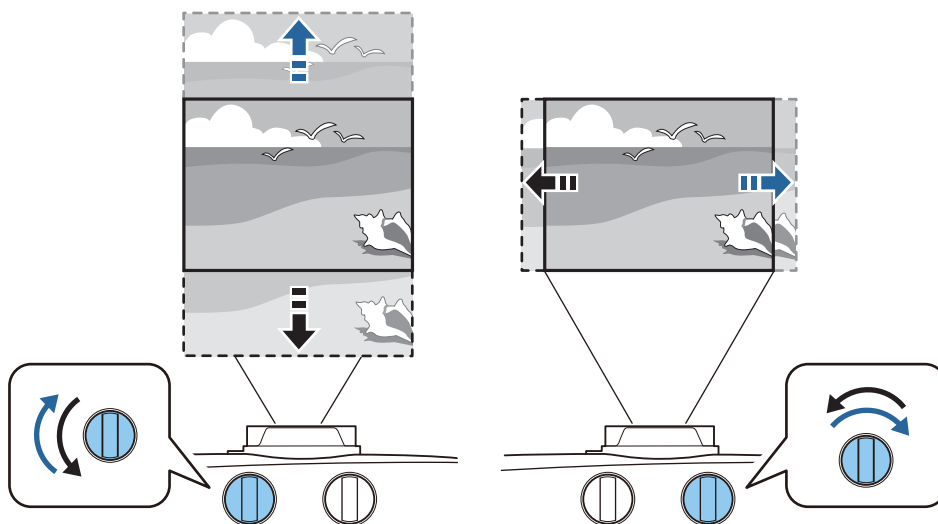

**注意**

- 使用垂直鏡頭移動轉盤調整影像位置時，請向上移動影像進行調整，然後結束調整。若向下移動影像並結束調整，影像位置可能稍微偏低。
- 請勿無效轉動鏡頭移動轉盤。當投影影像完全轉到任何一邊後，繼續轉動轉盤可能降低影像品質。



- 當垂直和水平鏡頭移動轉盤都調整至中心位置時，將可獲得最銳利的影像。
- 使用鏡頭移動調整投影位置時，建議您將投影機與屏幕保持平行安裝。

您可在下列範圍內移動影像。

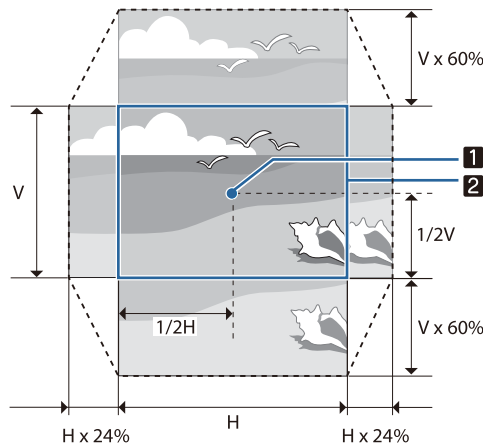

- 1 鏡頭中心
- 2 鏡頭移動調整至中心的影像

**注意**

搬動投影機時，將鏡頭位置設為中心。如果鏡頭不在中心位置時搬運投影機，則鏡頭移動機械裝置會受損。此外，請裝上您當初購買時裝上的保護墊。



無法使用鏡頭移動進行調整時，可使用梯形修正來修正失真。 ➡ [第30頁](#)

如果鏡頭位置不正確，投射的影像可能會失真。因此，建議您如下所示旋轉鏡頭移動轉盤以調整鏡頭位置，然後使用梯形修正調整影像失真。

- 鏡頭水平位置：中心
- 鏡頭垂直位置：上部邊緣

**修正梯形失真**

若投影機與屏幕成斜角位置、向上或向下傾斜，或是斜向一邊，則可能需要修正影像失真。您可使用下列兩種方式的任何一種來進行修正。

- 修正垂直和水平失真 ➡ [第30頁](#)
- 個別修正投影影像的角落 ➡ [第32頁](#)

**使用梯形修正按鈕進行修正**

您可以使用控制面板上的上/下/左/右按鈕，修正垂直和水平梯形修正失真。

按上下按鈕顯示垂直梯形修正/水平梯形修正量錶。

顯示量錶時，按上下按鈕可執行垂直修正，按左右按鈕則可執行水平修正。

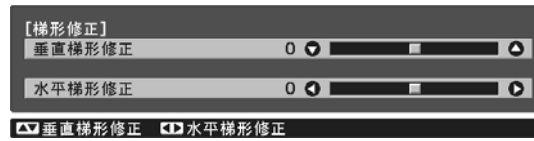

### 上或下太寬

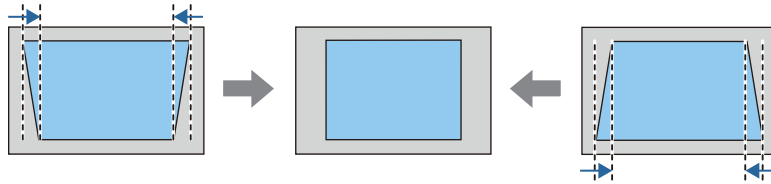
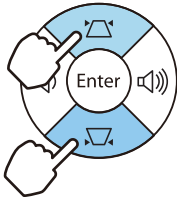

### 左或右太寬

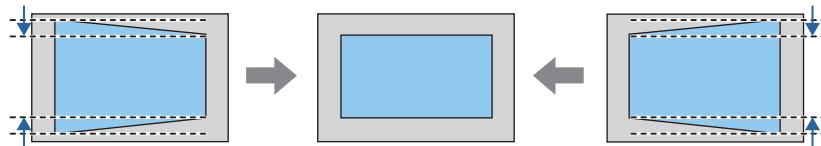
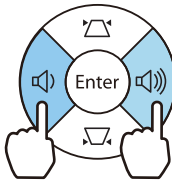

- 修正梯形失真時，投影的影像可能會縮小。此時可增加投影距離，讓投影影像符合屏幕大小。
- 您也可以從配置選單，設定水平/垂直梯形修正。👉 [設定 - 梯形修正 - 水平/垂直梯形修正](#) 第59頁
- 您可以進行投影角度在任何方向 30° 以內的有效修正。
- 未顯示垂直梯形修正/水平梯形修正量錶時，您可以按音量(左/右)按鈕調整音量。(僅限 EH-TW7100) 👉 [第33頁](#)

## ■ 使用 Quick Corner 進行修正

您可使用投影機的 Quick Corner 設定，修正呈現不規則矩形之影像的形狀及尺寸。

- 1 按 [Menu] 按鈕依設定 - 梯形修正的順序顯示選單。

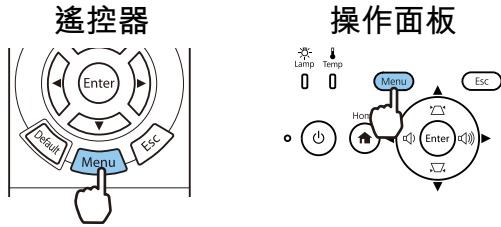

- 2 使用上下按鈕選擇 **Quick Corner**，然後按 [Enter] 按鈕。視需要再次按 [Enter] 按鈕。



區域選擇畫面會隨即顯示。

- 3 使用上/下/左/右按鈕選擇要調整的影像角落。然後按 [Enter] 按鈕。

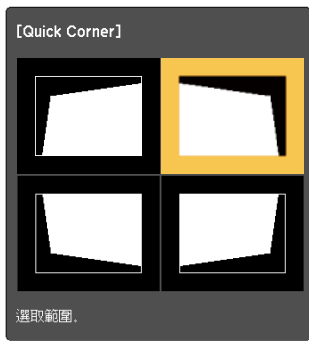

若要重設 Quick Corner 修正，請在顯示區域選擇畫面時按住 [Esc] 按鈕約兩秒，然後選擇是。

- 4 視需要按上/下/左/右按鈕調整影像的形狀。按 [Enter] 按鈕回到區域選擇畫面。



若看見此畫面，您無法朝灰色三角形指示的方向進一步調整形狀。



- 5 視需要重複步驟 3 與 4，調整剩餘的角落。

- 6 完成時，按 [Esc] 按鈕。



執行 Quick Corner 後，梯形修正設定現在就會在投影機的設定選單中設為 **Quick Corner**。按控制面板上的上或下按鈕時，會顯示區域選擇畫面。

## 調整音量

您可以使用遙控器上的 [Volume] 按鈕、或控制面板上的音量按鈕 (僅限 EH-TW7100) 控制音量。

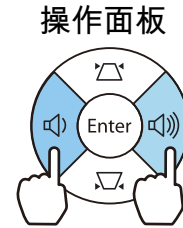
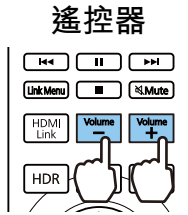

- 您也可以從配置選單調整音量。☛ [設定 - 音訊 - 音量 第59頁](#)
- 當 AV 系統連接至投影機且您想調整 AV 系統的音量時，請將 **HDMI連結** 設為 **開啟**，並將音頻輸出裝置設為 **AV系統**。☛ [設定 - HDMI連結 第59頁](#)



### 注意

請勿在高音量啟動。  
突然發出過大的音量可能導致聽力失聰。在關機之前務必降低音量，以便開機後逐漸增大音量。

## 暫時隱藏影像並靜音 (A/V靜音)

按遙控器上的 [A/V Mute] 顯示或隱藏影像。另外可靜音或播放音頻。

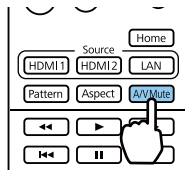

- 播放電影時，即使是在 A/V 靜音期間，影像及音頻也會繼續播放。您無法使用 [A/V Mute] 按鈕，從視訊和音訊的靜音時間點繼續。
- 若要靜音或只播放音訊，請按 [Mute] 按鈕。
- 從 AV 系統輸出音頻時，若您想調整 AV 系統的音量，請將 **HDMI連結** 設為 **開啟**，並將音頻輸出裝置設為 **AV系統**。☛ [設定 - HDMI連結 第59頁](#)

# 調整影像

## 選擇投影品質 (顏色模式)

進行投影時，您可以選擇最佳影像品質以配合您的環境。映像的亮度會依據所選的模式變化。

1 按 [Color Mode] 按鈕。

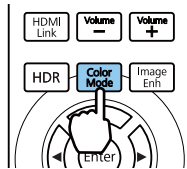

- 您可以從 配置 選單進行設定。 ➡ [影像 - 顏色模式 第56頁](#)
- 如果按 [Home] 按鈕，也可以從主畫面進行設定。 ➡ [第26頁](#)

2 選擇顏色模式。  
使用上下按鈕選擇模式，然後按 [Enter] 按鈕確認選擇。



模式	應用
動態	這是最亮的模式。適合以亮度為優先。
明亮劇院	適合投影生動影像。
自然	適合忠實重現來源影像的色彩。 對影像執行顏色調整時，建議選擇此模式。 ➡ <a href="#">第40頁</a>
劇院	適合欣賞電影等內容。

## 在全屏與縮放 (外觀) 之間切換畫面

您可以變更輸入信號的類型、長寬比與解析度，以符合投影影像的**外觀**。  
可用的設定取決於目前正進行投影的影像信號。

- 請注意，使用投影機的長寬比功能來縮小、放大或分割投影影像，來進行商業目的或公開觀看，根據著作權法，可能會侵害該影像著作所有權人的權利。

**1** 按 [Aspect] 按鈕。

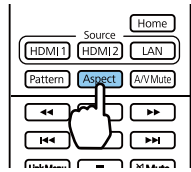

您可以從配置選單進行設定。  
 訊號 - 外觀 第57頁

**2** 使用上下按鈕選擇項目，然後按 [Enter] 按鈕確認選擇。



- 來源為 LAN 時，無法切換外觀。此外，來源為 HDMI1/HDMI2 時，可能無法變更外觀，視輸入信號而定。
- 橫向壓縮和水平壓縮僅顯示於 EH-TW7100。

一般是選擇自動，會使用最佳外觀來顯示輸入信號。若您要使用不同的外觀，請變更此設定。下表顯示在 16:9 屏幕上投影的影像。

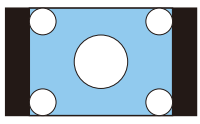
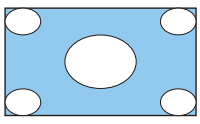
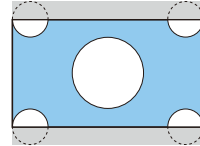
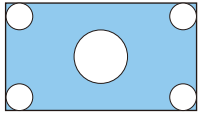
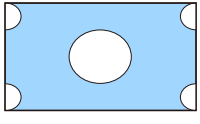
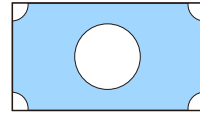
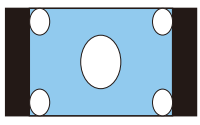
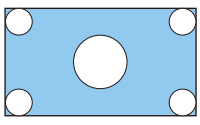
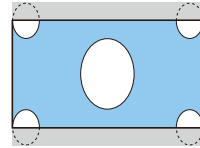
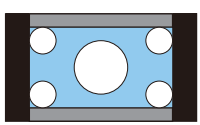
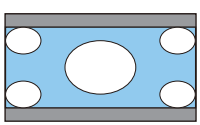
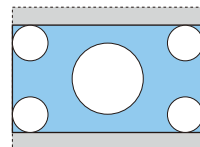
輸入影像	設定名稱		
	一般	全屏	縮放
4:3 影像			
16:9 影像*1			
使用橫向壓縮錄製的影像			
上下黑邊影像*2			
附註	符合投影面板的垂直大小。取決於輸入影像，長寬比會不一樣。	使用整個投影面板。視輸入解析度而定，長寬比會不一樣。	保持輸入信號的長寬比，並且符合投影面板的水平大小。影像的上下可能會被截斷。

\*1 輸入 16:9 訊號時，全屏和縮放無法用於 4K 和 3D 訊號。

\*2 此說明中使用的上下黑邊影像，是將 4:3 長寬比影像顯示為 16:9，並於上下顯示黑色邊框以放置字幕。字幕會使用畫面影像上下的邊框。

設定橫向壓縮，並且裝上市售的壓縮鏡頭，即可觀賞劇院螢幕效果的 DVD 及 Blu-ray 等影像。

水平壓縮會延展輸入信號的水平外觀。這能夠讓您使用市售的壓縮鏡頭投影全寬度的畫面。

- 設定 Overscan 時，如果選擇橫向壓縮，則會將影像截斷。將 Overscan 設為關閉。訊號 - 過掃描 第57頁
- 在橫向壓縮中投影 3D 影像時，僅支援 1080p/24 Hz/畫面集合信號。
- 輸入 4K 影像信號時，您只能選擇一般、橫向壓縮與水平壓縮。

## 調整清晰度

您可以讓影像更清晰。

以下顯示設定項目與步驟。

標準	加強投影影像整體的輪廓。調整標準時，幼線增強和粗線增強的調整值也會同時調整。
幼線增強	細節 (頭髮和布料上的圖樣) 會被強化。
粗線增強	粗糙部分 (例如整個物體的外框或背景) 會被強化，讓整體影像更清楚。

1 按 [Menu] 按鈕。

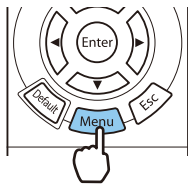

此時會顯示 配置 選單。

2 選擇影像 - 清晰度。

清晰度調整畫面就會顯示。

3 使用上下按鈕選擇項目，然後使用左右按鈕進行調整。

向右邊 (正) 移動，影像會強化；而向左邊 (負) 移動，則會變得較柔和。



按 [Default] 按鈕可將調整恢復成預設值。

4 按 [Menu] 按鈕退出選單。

## 調整影像解析度 (影像增強)

您可使用影像增強功能調整影像的解析度。  
可調整的內容如下。

4K 增強*3	4K 增強是將 1 個像素沿對角方向位移 0.5 個像素，使解析度翻倍的影像投影功能。 高解析度影像信號能細膩地投影出。
影像預設模式	選擇事前準備的設定作為 <b>躁訊抑制</b> 、 <b>MPEG 躁訊抑制</b> 、 <b>超解像</b> 及 <b>細節增強</b> 的設定。
畫面補插*1 *2 *3	順暢地播放影片。👉 <a href="#">第38頁</a>
去交錯*1 *2	使用適用於影像訊號的方式，將訊號從隔行轉換為逐行。
躁訊抑制*1 *2 *3	使畫質粗糙的影像平滑。
MPEG 躁訊抑制*1 *2 *3	您可減少投影 MPEG 影片時於輪廓出現的點狀和塊狀躁訊。
超解像*2	<b>細線調整</b> ：加強複雜影像的對比與輪廓。 <b>柔焦細節</b> ：加強平滑背景的對比與輪廓。
細節增強*2	增強影像的對比度，建立更顯著紋理和材質感的影像。 <b>強度</b> ：數值越大，對比度越高。 <b>範圍</b> ：數值越大，細節增強範圍越廣。

\*1 訊號 - 高級 - 影像處理設為良好時，才可設定此項。  
\*2 可隨時設定此項，**影像預設模式**設為關閉時除外。  
\*3 輸入 4K 訊號時，無法設定此項。

**1** 按 [Image Enh] 按鈕。

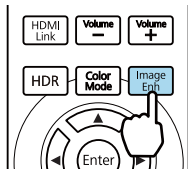

您可以從配置選單進行設定。  
👉 **影像 - 影像增強** [第56頁](#)

**2** 使用上下按鈕選擇要調整的項目，然後按 [Enter] 按鈕確認選擇。



**3** 使用左右按鈕進行調整。  
按 [Esc] 按鈕調整其他項目。  
按 [Default] 按鈕可將調整恢復成預設值。



4 按 [Image Enh] 按鈕退出選單。

## 設定自動光圈

根據顯示的影像自動設定亮度，可讓您欣賞到深層次和豐富的影像。您可以選擇亮度調整，跟蹤顯示影像的亮度從一般到高速率的變化。

1 按 [Auto Iris] 按鈕。

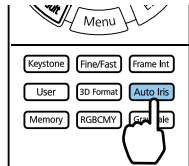

您可以從配置選單進行設定。  
☛ 影像 - 自動光圈 第56頁

2 使用上下按鈕選擇項目，然後按 [Enter] 按鈕確認選擇。



☛ 取決於影像，您可能會聽到自動光圈的操作聲音，這不是功能失常。

## 設定畫面補插

透過在原始畫面之間自動產生中間畫面，讓快速移動的影像流暢播放。畫面補插可用於以下情況。

- 影像處理設為良好時。☛ 信號 - 高級 - 影像處理 第57頁
- 來源為 HDMI1 或 HDMI2 時。
- 輸入 2D 信號\* 或 3D 信號 (1080p 24 Hz) 時。☛ 第89頁

\*輸出 4K 信號時，無法使用。只有在 4K 增強設為開啟並且輸入 1080p 24 Hz 訊號時，才會啟用此項。☛ 影像 - 影像增強 - 4K 增強 第56頁

1 按 [Frame Int] 按鈕。

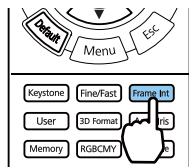

您可以從配置選單進行設定。  
☛ 影像 - 影像增強 - 畫面補插 第56頁

2 使用上下按鈕選擇項目，然後按 [Enter] 按鈕確認選擇。



## 設定影像處理速度

提升高速投影影像的回應速度，例如遊戲。

只有接收來自 HDMI1 或 HDMI2 埠的逐行訊號輸入時，才能使用此項目。

按 [Fine/Fast] 按鈕在**良好**與**快**之間切換。

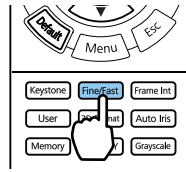

- 您可以從 配置 選單進行設定。☛ [信號 - 高級 - 影像處理 第57頁](#)
- 這不支援 3D 影像。
- 影像處理設為**快**時，**噪訊抑制**、**畫面補插**、**去交錯**和 **MPEG 噪訊抑制**固定為關閉。

# 調整顏色

## 調整色溫

調整影像的色調。若影像太藍或太紅等等，可進行調整。

按 [Menu] 按鈕依以下順序顯示選單。

影像 - 白平衡 - 色溫

使用左右按鈕進行調整。

增加此值，藍色調會變強；而減少此值，則紅色調會變強。



 按 [Default] 按鈕可將調整恢復成預設值。

## 調整 RGB (減少和增加)

您可調整 R (紅)、G (綠) 及 B (藍) 的暗部 (減少) 與亮部 (增加) 亮度。

按 [Menu] 按鈕依以下順序顯示選單。

影像 - 白平衡 - 自定

使用上下按鈕選擇項目，然後使用左右按鈕進行調整。向  
右邊 (正) 移動，影像會變得較明亮；而向左邊 (負) 移動，  
則會變得較黑暗。



減少	影像變得更明亮時，較暗部分的陰影會表現得更鮮明。影像變得較黑暗時，影像會顯得更渾厚，但較暗部分的陰影會更難區分。
增加	影像變得更明亮時，明亮部分會變得更白，而陰影會消失。影像變得更黑暗時，明亮部分的陰影會表現得更鮮明。

 按 [Default] 按鈕可將調整恢復成預設值。

## 調整色相、飽和度以及亮度

您可以調整每個 R (紅)、G (綠)、B (藍)、C (藍綠)、M (洋紅) 以及 Y (黃) 顏色的色相、飽和度以及亮度。

色相	將影像的整體顏色調整為藍、綠或紅。
飽和度	調整影像的整體逼真度。
明亮度	調整影像的整體顏色明亮度。

### 1 按 [RGBCMY] 按鈕。

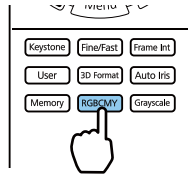

您可以從 配置 選單進行設定。  
 影像 - 高級 - RGBCMY 第56頁

### 2 使用上下按鈕選擇要調整的色彩，然後按 [Enter] 按鈕確認選擇。



### 3 使用上下按鈕選擇色相、飽和度或明亮度。

### 4 使用左右按鈕進行調整。

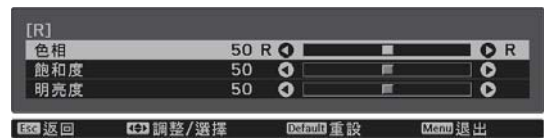

按 [Esc] 按鈕調整其他色彩。

按 [Default] 按鈕可將調整恢復成預設值。

### 5 按 [RGBCMY] 按鈕退出選單。

## 調整伽瑪係數

您可以調整由於顯示影像時所使用的裝置造成的些微顏色差異。  
您可以使用下列其中一種方式進行設定。

- 選擇與調整修正值
- 使用伽瑪係數調整圖表進行調整

### 選擇與調整修正值

**1** 按 [Menu] 按鈕依以下順序顯示選單。  
**影像 - 高級 - 伽瑪係數**

**2** 使用上下按鈕選擇修正值，然後按 [Enter] 按鈕確認選擇。

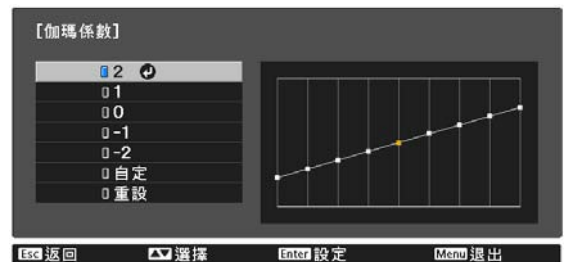

越大的值，影像的黑色部分會越淡，而明亮的區域可能就會褪色。伽瑪係數調整圖表的上面部分會變成圓角。  
越小的值，影像的明亮部分會越暗。伽瑪係數調整圖表的下面部分會變成圓角。



- 伽瑪係數調整圖表的水平軸顯示輸入信號級數，而垂直軸則顯示輸出信號級數。
- 選擇重設鈕將調整回復為其預設值。

### 使用伽瑪係數調整圖表進行調整

在圖表上選擇一個色調點，然後進行調整。

**1** 按 [Menu] 按鈕依以下順序顯示選單。  
**影像 - 高級 - 伽瑪係數-自定**

**2** 使用左右按鈕從圖表中選擇要調整的色調。

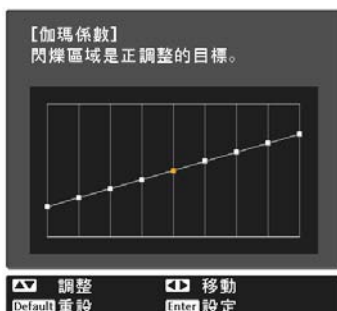

**3** 使用上下按鈕調整亮度，然後按 [Enter] 按鈕確認選擇。

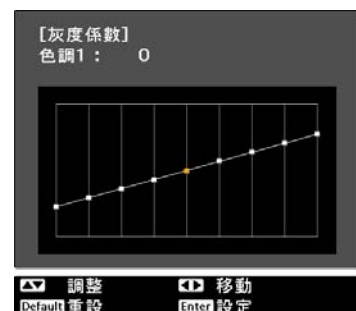

## 以儲存的影像品質觀看影像 (記憶功能)

### 儲存記憶

透過記憶功能，您可從配置選單登入**影像**的設定，然後於需要時載入。

1 進行您要登錄的設定或調整。

2 按 [Memory] 按鈕。

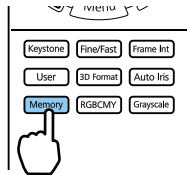

3 使用上下按鈕選擇**保存記憶**，然後按 [Enter] 按鈕確認選擇。



4 使用上下按鈕選擇要儲存的記憶名稱，然後按 [Enter] 按鈕確認選擇。

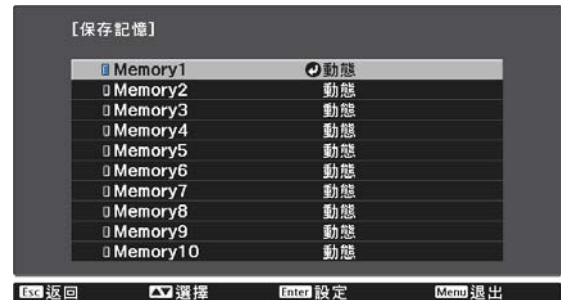

目前的投影機設定已經儲存至記憶。

若記憶名稱左側的標示變為青色，表示記憶已經登錄。當您選擇已登錄的記憶時，將會顯示一則訊息，詢問您是否要覆寫記憶。若您選擇**是**，則之前的內容會被刪除，並儲存目前的設定。

### 載入、刪除及重新命名記憶

您可載入、刪除及重新命名已登錄的記憶。

按 [Memory] 按鈕，然後在顯示的畫面上選擇目標功能。

功能	說明
<b>載入記憶</b>	載入保存的記憶。選擇記憶並按 [Enter] 按鈕時，套用至目前影像的設定會被記憶中的設定所取代。
<b>刪除記憶</b>	消除已儲存的記憶。選擇記憶名稱並按 [Enter] 按鈕時，會顯示訊息。選擇 <b>是</b> ，然後按 [Enter] 按鈕刪除所選記憶。
<b>重新命名記憶</b>	變更記憶名稱。選擇要變更的記憶名稱，然後按 [Enter] 按鈕。使用螢幕小鍵盤輸入記憶名稱。👉 <a href="#">第64頁</a> 完成後，將游標移到Finish上，然後按 [Enter] 按鈕。

## 享受 3D 影像

### 觀看 3D 影像的準備工作

若要觀看 3D 影像，請事先備妥市售的 3D 眼鏡 (支援無線電波 (RF/Bluetooth) 通訊系統的主動式快門系統)。觀看 3D 影像前，請檢查下列事項。

- 將來源設為 HDMI1 或 HDMI2。
- 將 **3D 顯示** 設為 **自動** 或 **3D**。☛ **信號 - 3D 設定 - 3D 顯示** [第57頁](#)
- 配對 3D 眼鏡。

本投影機支援下列 3D 格式。

- 畫面集合
- 並列
- 上下

### 如果無法觀看 3D 影像

偵測到 3D 格式時，投影機會自動投影 3D 影像。

某些 3D TV 廣播可能不含 3D 格式信號。如果發生此情況，請依照下列步驟設定 3D 格式。

**1** 按 [Menu] 按鈕依**訊號 - 3D 設定**的順序顯示選單。

**2** 將 **3D 顯示** 設為 **3D**。

**3** 按 [3D Format] 按鈕設定 AV 裝置上的 3D 格式。

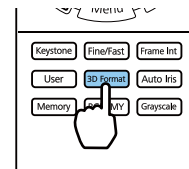

- 如果您使用不支援 3D 影像的裝置或纜線，將無法執行 3D 投影。
- 有關 AV 裝置的 3D 格式設定資訊，請參閱 AV 裝置隨附的說明文件。
- 當沒有正確設定 3D 格式時，影像將不會正確投影，如下所示。

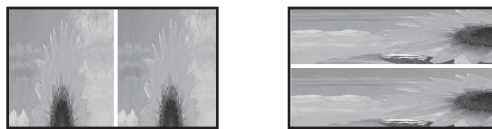

- 即使設定了 3D 格式，如果 3D 影像沒有正確投影，3D 眼鏡的同步計時仍可能反轉。請使用**反向 3D 眼鏡**來反轉同步計時。☛ **信號 - 3D 設定 - 反向 3D 眼鏡** [第57頁](#)
- 3D 影像感知方式的差別因人而異。
- 當您開始投影 3D 影像時，將會顯示有關觀看 3D 影像的警告。您可以將 **3D 觀看通知** 設為 **關閉**，關閉此警告。☛ **信號 - 3D 設定 - 3D 觀看通知** [第57頁](#)
- 3D 投影期間，您無法變更下列 配置 選單功能。  
4K 增強、畫面補插、外觀 (一般/橫向壓縮除外)、Overscan (設為關閉)、超解像、影像處理、高級 - 動態範圍
- 3D 影像觀看的感覺可能會隨著環境的溫度以及燈泡使用的時間而不同。如果影像沒有正常投影，請勿使用投影機。

## 使用 3D 眼鏡

使用市售的 3D 眼鏡 (支援無線電波 (RF/Bluetooth) 通訊系統的主動式快門系統) 便可觀看 3D 影像。若要觀看 3D 影像，您必須先配對 3D 眼鏡與投影機。如需詳細資訊，請參閱 3D 眼鏡隨附的使用說明書。

## 與觀看 3D 影像相關的警告

觀看 3D 影像時，請注意下列重要事項。

### 注意

#### 觀看時間

- 若要長時間觀看 3D 影像，一定要定期休息。  
長時間觀看 3D 影像可能會導致眼睛疲勞。  
這類的休息時間長度和頻率因人而異。若您的眼睛在不觀看影像、休息片刻後，仍然感到疲勞或不舒服，請立即停止觀看。

### 注意

#### 觀看 3D 影像

- 若您的眼睛在觀看 3D 影像時感到疲勞或不舒服，請立即停止觀看。  
繼續觀看 3D 影像，會讓您感到不適。
- 觀看 3D 影像一定要戴上 3D 眼鏡。請勿嘗試不戴上 3D 眼鏡而觀看 3D 影像。  
這麼做會讓您感到不適。
- 使用 3D 眼鏡時，請勿在周遭放置任何易碎物品。  
3D 影像可能會讓您不自覺地移動身體，而導致周遭物品損壞或人員受傷。
- 只有在觀看 3D 影像時才戴上 3D 眼鏡。戴上 3D 眼鏡時，請勿四處移動。  
您的視線可能會比一般較為黑暗，而讓您跌倒或傷到自己。
- 觀看 3D 影像時，儘可能嘗試與觀看畫面保持在同樣高度。  
以某些角度觀看 3D 影像時，會降低 3D 效果，您可能會因為非計劃中的顏色變化而感到不適。
- 在安裝螢光燈或 LED 燈的房間內觀看 3D 影像時，可能會看到整個房間都在閃爍。如果發生此情況，請減少燈光，直到不再閃爍為止，或者在觀看 3D 影像時完全關閉燈光。在極少數情況下，對某些人而言，這類閃光可能會引發疾病發作或讓人暈倒。觀看 3D 影像時，若您開始感覺不舒服或不適，請立即停止觀看。
- 觀看 3D 影像時，與屏幕之間距離至少是屏幕高度的三倍。  
對於 80 吋屏幕，建議的觀看距離為至少 3 公尺，而 100 吋屏幕則至少距離 3.6 公尺。  
坐著或站立的距離比建議的觀看距離近，可能會導致眼睛疲勞。

### 注意

#### 健康風險

- 如果您對光線敏感、有心臟病或感覺不適，都不應使用 3D 眼鏡。  
若使用 3D 眼鏡，可能會讓原有的健康狀況惡化。

 注意

建議的使用年齡

- 觀看 3D 影像的最小建議年齡是六歲。
- 六歲以下的兒童仍然在發育中，觀看 3D 影像可能會造成不良影響。若有任何顧慮，請向您的醫生諮詢。
- 透過 3D 眼鏡觀看 3D 影像的兒童，必須由成年人陪伴。要辨別兒童是感覺疲累或是不舒服，通常不太容易，這些小症狀可能讓他們突然感到不適。請經常查看您的小孩，確認他們在觀看期間沒有發生任何眼睛疲勞的問題。

## 使用 HDMI 連結功能

### HDMI 連結功能

符合 HDMI CEC 標準的 AV 裝置連接到投影機的 HDMI 埠時，您可執行連結的操作，例如從一支遙控器開啟連結電源以及調整 AV 系統的音量。



- 只要 AV 裝置符合 HDMI CEC 標準，您就可以使用 HDMI 連結功能 (即使中間的 AV 系統不符合 HDMI CEC 標準也可以)。
- 一次最多可連接 2 部符合 HDMI CEC 標準的多媒體播放器。

### 連接實例



### HDMI 連結設定

當 **HDMI 連結** 設為 **開啟** 時，您可執行下列操作。☞ **設定 - HDMI 連結 - HDMI 連結** [第59頁](#)

- **輸入變更連結**  
在連接的裝置上播放內容時，將投影機的輸入來源變更為 HDMI。
- **連接裝置的操作**  
您可利用投影機的遙控器執行多種操作，例如播放、停止、向前快轉、倒轉、下一章、上一章、暫停、音量調整及靜音。



您也可以從 **HDMI 連結** 畫面選擇下列功能。

功能	說明
音頻輸出裝置	選擇輸出音頻的裝置。 <b>投影機</b> : 從投影機的內建揚聲器 (僅限 EH-TW7100) 、或連接至 Audio Out 埠的外部揚聲器輸出音訊。 <b>AV 系統</b> : 選擇此選項可從支援 HDMI CEC 標準的 AV 放大器輸出音頻。
電源打開連結	當 <b>電源打開連結</b> 設定時，會如下所示連結操作。 <ul style="list-style-type: none"> <li>• 當投影機開啟電源時，連接裝置的電源也會同時開啟。</li> <li>• 此外，當連接裝置開啟電源並播放內容時，投影機即會開啟電源。</li> </ul>
電源關閉連結	當 <b>電源關閉連結</b> 設為 <b>開啟</b> 時，如果關閉投影機電源，連接裝置的電源也會同時關閉。 <ul style="list-style-type: none"> <li>• 連接裝置的 CEC 電源連結功能啟用時，此功能才會運作。</li> <li>• 請注意，取決於連接裝置的狀態 (例如，如果正在錄製)，裝置可能不會關閉電源。</li> </ul>
連結緩衝	如果 HDMI 連結沒有正常運作，您可藉由變更設定改善情況。



若要使用 HDMI 連結功能，您必須設定連結的裝置。請參閱連接裝置隨附的說明文件，以了解詳細資訊。

## 連接

您可以檢查 HDMI 連結可使用的連結裝置，並選擇您要投影影像的來源裝置。可以經由 HDMI 連結控制的裝置會自動變成選擇的裝置。

在顯示連接裝置的清單之前，請確定 **HDMI 連結** 已設為 **開啟**。👉 **設定 - HDMI 連結 - HDMI 連結** [第59頁](#)

### 1 按 [HDMI Link] 按鈕，然後選擇裝置連接。

顯示 **裝置連接** 畫面。

裝置的左邊有青色圖示表示已透過 HDMI 連結完成連結。

如果裝置名稱無法判斷，則此欄位會保留空白。

### 2 使用 HDMI 連結功能，選擇您要操作的裝置。



- 如果纜線不符合 HDMI 標準，則無法進行操作。
- 某些連接的裝置或這些裝置的功能可能無法正常運作，即使他們符合 HDMI CEC 標準。請參閱連接裝置隨附的說明文件等，以了解詳細資訊。

## 使用無線 LAN 進行投影

您可透過無線 LAN 從智慧型手機、平板電腦及一般電腦投影影像。

若要透過無線 LAN 進行投影，您必須事先對投影機和連接裝置進行無線網路設定。

使用 Epson iProjection 可透過無線 LAN 進行投影影像。您可使用下列任何方式下載 Epson iProjection，不過客戶須自行負擔任何相關費用。

- 您可從下列網站下載 Epson iProjection (Windows/Mac)。  
<https://www.epson.com>
- 您可從 App Store 或 Google Play 下載 Epson iProjection (iOS/Android)。

### 手動選擇無線網路設定

從無線網路進行投影之前，您必須在投影機上選擇網路設定。

1 按 [Menu] 按鈕依**網路 - 無線LAN電源**的順序顯示選單。

2 使用上下按鈕選擇**開啟**，然後按 [Enter]。



3 選擇至**網路配置**，然後按 [Enter] 按鈕。



4 選擇**基本**，然後視需要進行下列設定。

- **投影機名稱**：輸入最多 16 個英數字元，以利辨別網路上的投影機。
- **Remote 密碼**：設定從智慧型手機或平板電腦操作投影機時，要使用的密碼。您最多可以輸入 8 個英數字元。
- **顯示區域網路資訊**：設定投影機網路資訊的顯示格式。



使用顯示的鍵盤輸入名稱、密碼及關鍵字。使用上/下/左/右按鈕選擇字元，然後按 [Enter] 按鈕確認選擇。

5 選擇**無線 LAN**，然後按 [Enter] 按鈕。

6 選擇**連接模式**設定。



- **快速**：可讓您直接使用無線通訊將投影機連接至智慧型手機、平板電腦或一般電腦。當您選擇**快速**時，請前往步驟 10。
- **進階**：可讓您透過無線網路存取點連接至多部智慧型手機、平板電腦或一般電腦。當您選擇**進階**時，請前往步驟 7。

7 選擇至**網路配置 - 無線LAN - 搜尋存取點**，以選擇您要連接的存取點。



 若需要手動指派 SSID，請選擇 **SSID** 以輸入 SSID。此外，請在**安全性**選單中配置安全性設定。 ➡ [第51頁](#)

8 視需要指派 IP 地址給投影機。

- 若您的網路使用 DHCP，請選擇 **IP 設定**，將 **DHCP** 設定設為**開啟**。
- 如果您沒有使用 DHCP，請選擇 **IP 設定**，將 **DHCP** 設定設為**關閉**，然後輸入投影機的**IP 地址**、**子網路遮罩**及**閘道器地址**。



9 完成設定後，選擇**設定完成**，再依照螢幕上的指示儲存設定並退出選單。

10 按遙控器上的 [LAN] 按鈕。當您在 LAN 待機畫面上看見正確的 IP 地址時，代表設定完成。

完成投影機的無線設定後，您必須在連接的裝置上進行無線設定。接著啟動網路軟體，透過無線網路將影像傳送至您的投影機。



若要避免 SSID 及 IP 地址顯示在 LAN 待機畫面或主畫面上，請將 **SSID 顯示** 及 **IP 地址顯示** 設為關閉。☛ **網路 - 至網路配置 - 無線 LAN 第64頁**

### 選擇電腦的無線 LAN 設定

在連接至投影機前，請在電腦上選擇正確的無線網路。

#### ■ 在 Windows 中選擇無線網路設定

- 1 若要存取無線工具程式軟體，請按兩下 Windows 工作列上的網路圖示。
- 2 當在進階連接模式中進行連接時，請選擇投影機要連接之網路的網路名稱 (SSID)。
- 3 按一下**連線**。

#### ■ 在 OS X 中選擇無線網路設定

- 1 按一下畫面頂端選單列上的 AirMac 圖示。
- 2 在進階連接模式下連線時，請確定 AirMac 已開啟並選擇投影機要連接之網路的網路名稱 (SSID)。

### 設定無線網路安全性

您可設定在無線網路上使用投影機的安全性。請設定下列其中一種**連接模式**，以配合網路上使用的設定：

- WPA2 安全性
- WPA/WPA2 安全性

- 1 按 [Menu] 按鈕依**網路 - 至網路配置 - 安全性**的順序顯示選單。
- 2 選擇符合您網路設定的安全性設定。



- 3 完成設定後，選擇**設定完成**，再依照螢幕上的指示儲存設定並退出選單。

## 在 Epson iProjection (iOS/Android) 中投影

您可以在畫面上顯示 QR 碼，並使用 Epson iProjection 應用程式 (3.1.1 或更新版本) 從智慧型手機或平板電腦輕鬆投影資料。



- 您可以從 App Store 或 Google Play 免費下載 Epson iProjection。與 App Store 或 Google Play 通訊所產生的任何費用，概由客戶自行負擔。
- 在**快速連接**模式中使用 Epson iProjection 時，建議您進行安全性設定。👉 [第51頁](#)

- 1 按 [Menu] 按鈕依**網路 - 無線LAN電源**的順序顯示選單。

- 2 使用上下按鈕選擇**開啟**，然後按 [Enter]。



- 3 顯示至**網路配置 - 基本 - 顯示區域網路資訊**選單。

- 4 使用上下按鈕選擇**文字及 QR 碼**，然後按 [Enter] 按鈕。



- 5 按遙控器上的 [LAN] 按鈕或在投影機的**網路**選單中選擇**顯示 QR 碼**，以顯示 QR 碼。



- 如果按 [Home] 按鈕，也可以在主畫面上從連線指南顯示 QR 碼。👉 [第26頁](#)
- 如果投影機已透過網路接收影像訊號，則即使按 [LAN] 按鈕，也不會顯示 QR 碼。請從**網路**選單選擇**顯示 QR 碼**，以顯示 QR 碼。
- 若要隱藏 QR 碼，請按 [Esc] 按鈕。

- 6 在智慧型手機或平板電腦中啟動 Epson iProjection。

- 7 在智慧型手機或平板電腦上讀取投影的 QR 碼。

從螢幕的正面讀取 QR 碼，使 QR 碼對準掃描框。若距離屏幕過遠，可能會無法讀取 QR 碼。完成連接後，前往 並選擇**內容**選單，然後選擇您要投影的檔案。

■ 使用智慧型手機進行操作 (遙控功能)

透過使用 Epson iProjection，您可從智慧型手機或平板電腦操控投影機。

輕按 Epson iProjection 中的  以顯示選單。

輕觸選單上的遙控以顯示以下畫面。



當 Remote 密碼已設定時，您必須輸入密碼。密碼經過辨識後，下次就無需重新輸入。

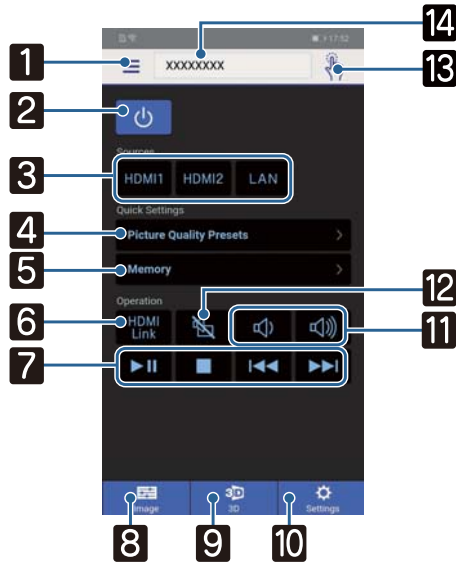

按鈕		功能
1		顯示選單。
2		開啟或關閉投影機電源。
3		變更為每個輸入埠的影像。 ➤ <a href="#">第25頁</a>
4		依照螢幕上的指示設定影像品質。
5		儲存、載入、消除或重新命名記憶。 ➤ <a href="#">第43頁</a>
6		開啟或關閉 HDMI 連結。 ➤ <a href="#">第47頁</a>
7		當 HDMI 連結設為開啟時，您可執行播放、停止、向前快轉、倒轉、下一章、上一章及暫停等操作。
8		指定顏色模式、白平衡、影像增強、伽瑪係數、RGBCMY、耗電量、自動光圈、畫面補插和影像處理。
9		指定 3D 顯示、3D 格式、3D 深度、對角屏幕尺寸及 3D 亮度。
10		指定外觀、梯形修正、藍牙、全部重設、記憶重設和測試圖樣。
11		當 HDMI 連結設為開啟時，您可調整音量。
12		當 HDMI 連結設為開啟時，您可暫時開啟/關閉影像及音頻。 ➤ <a href="#">第33頁</a>

	按鈕	功能
13		開啟觸控板畫面。 您可透過觸碰觸控板操作投影機的選單畫面。
14	<input data-bbox="236 302 608 342" type="text" value="XXXXXXX"/>	選擇您要控制的投影機。

# 配置 選單功能

## 配置 選單操作

在 配置 選單上，您可以進行信號、影像、輸入信號等等的調整與設定。

**1** 按 [Menu] 按鈕。

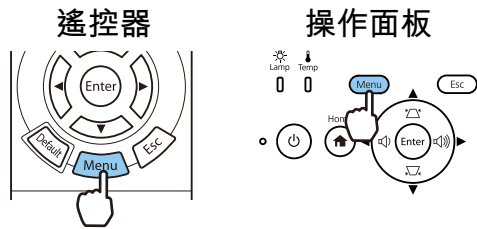

此時會顯示 配置 選單。

**2** 使用上下按鈕選擇左側的上層選單，然後按 [Enter] 按鈕確認選擇。

選擇左邊的上層選單時，右邊的子選單隨即變更。



下面的文字是操作指南。

**3** 使用上下按鈕選擇右側的子選單，然後按 [Enter] 按鈕確認選擇。



選擇功能的調整畫面隨即顯示。

**4** 使用上/下/左/右按鈕調整設定。  
範例.)調整列



範例.)選項



在顯示  圖示的項目上按 [Enter] 按鈕，可進入該項目的選擇畫面。

按 [Esc] 按鈕可回到上一層。

**5** 按 [Menu] 按鈕退出選單。



對於使用調整列調整的項目 (例如亮度)，您可以在顯示調整畫面時，按 [Default] 按鈕將調整值恢復成預設值。

## 配置 選單表

若沒有影像輸入信號，您即無法在配置選單中調整與**影像**或**信號**相關的項目。請注意，**影像**、**信號**及**資訊**顯示的項目，會根據目前投影的影像信號而有不同。

### ■ 影像選單

功能	選單/設定		說明
顏色模式	動態、明亮劇院、自然、劇院		根據您的環境與投影的影像來選擇顏色模式。 <a href="#">第34頁</a>
亮度			影像太暗時，調整亮度。
對比度			調整影像中光亮和陰影的對比度。增加對比度，影像會變得很生動。
顏色深淺			調整影像的顏色深淺。
色調			調整影像的色調。
清晰度			調整影像清晰度。
白平衡	色溫		調整影像的色調。影像色調高的值會偏藍，而色調低的值會偏紅。
	G-M 修正		設為正值，影像會變得較綠；而設為負值，則會變得較紅。
	自定		減少或增加每個R、G以及B的顏色調整。
	伽瑪	調整級數、紅、綠、藍、亮度	在所選調整級數中調整紅色、綠色、藍色及亮度。

功能	選單/設定		說明	
影像增強*1	4K 增強		開啟、關閉	您可以雙倍解析度進行投影。
	影像預設模式		關閉、預設 1 至預設 5	選擇事前準備的設定作為 <b>畫面補插</b> 、 <b>去交錯</b> 、 <b>躁訊抑制</b> 、 <b>MPEG 躁訊抑制</b> 、 <b>超解像</b> 及 <b>細節增強</b> 的設定。
	畫面補插		關閉、低、一般、高	調整影像移動的流暢度。
	去交錯		關閉, 視頻, 電影/自動	(只有在 <b>影像處理</b> 設為 <b>良好</b> 、或接收來自 HDMI1 或 HDMI2 埠的 480i、576i 或 1080i 訊號輸入時，才可設定此項。) 使用適用於影像信號的方式，將信號從隔行 (i) 轉換為逐行 (p)。 <ul style="list-style-type: none"> <li>● <b>關閉</b>：適用於動態影像。</li> <li>● <b>視頻</b>：適用於觀看一般視頻影像。</li> <li>● <b>電影/自動</b>：執行電影、電腦圖形和動畫輸入信號的最佳轉換。</li> </ul>
	躁訊抑制			調整影像的粗糙度。
	MPEG 躁訊抑制			使畫質粗糙的 MPEG 格式影像變平滑。
	超解像		細線調整、柔焦細節	調整複雜影像和背景的增強量。
	細節增強		強度、範圍	建立有更顯著紋理和材質感的影像。
高級	伽瑪係數		2、1、0、-1、-2、自定*2、重設	執行伽瑪係數調整。您可選擇原始值或使用自訂值進行調整。👉 <a href="#">第42頁</a>
	RGBCMY	R/G/B/C/M/Y	色相、飽和度、明亮度	調整 R、G、B、C、M、Y 色的色相、飽和度和明亮度。👉 <a href="#">第41頁</a>
耗電量	高, 中, ECO		您能夠將燈泡亮度設為三種設定中的一種。如果投影的影像太明亮，請選擇 <b>ECO</b> 。選擇 <b>ECO</b> 時，在投影期間耗電量會減少，而且會減低風扇旋轉噪音。	
自動光圈	關閉、一般、高速率		您可以變更亮度調整，跟蹤顯示影像的亮度的變化。👉 <a href="#">第38頁</a>	
重設	是、否		將在目前顏色模式中設定的 <b>影像調整值</b> 重設為預設設定。	

\*1 僅限輸入 HDMI1 或 HDMI2 影像信號時。

\*2 每一種輸入來源或顏色模式類型的設定，都會予以儲存。

## ■ 信號選單

輸入的信號為 LAN 影像時，無法設定信號選單。



功能	選單/設定		說明
3D 設定	3D 顯示	自動、3D、2D	若要觀看 3D 影像，請將此設為 <b>自動</b> 或 <b>3D</b> 。 👉 第44頁
	3D 格式	並列、上下	設定輸入信號的 3D 格式。
	3D 深度	-10 至 10	設定 3D 影像的深度。
	對角屏幕尺寸	60 至 300	設定 3D 影像的投影大小。將此調整為實際大小，即可達到最佳的 3D 效果。
	3D 亮度	低、中、高	設定 3D 影像的亮度。
	反向 3D 眼鏡		反轉 3D 鏡片上的左/右遮板與左/右影像的同步計時。若 3D 效果沒有正確顯示，請啟用此功能。
	3D 觀看通知	開啟、關閉	將觀看 3D 內容時顯示的通知開啟或關閉。
外觀*1	自動*2、一般、全屏、縮放、橫向壓縮*3、水平壓縮*3		選擇外觀模式。👉 第34頁
Overscan*1	自動、關閉、4% 和 8%		變更輸出影像比 (所投射影像的範圍)。 <ul style="list-style-type: none"> <li>● <b>關閉、4%、8%</b>：設定影像的範圍。當設為<b>關閉</b>時，會投影整個影像範圍。視影像信號而定，您可能會注意到影像上下的躁訊。</li> <li>● <b>自動</b>：依輸入信號自動設為<b>關閉</b>或<b>8%</b>。</li> </ul>
色彩空間	自動、BT.709、BT.2020		設定色彩空間的轉換系統。
動態範圍	動態範圍	自動、SDR、HDR10、HLG	可讓您變更影像的暗部和亮部範圍。
	信號狀態	-	顯示影像信號。
	HDR10 設定	1 至 16	可讓您變更 HDR PQ 方法中動態範圍的 PQ 曲線。
	HLG 設定	1 至 16	可讓您變更 HDR HLG 方法中動態範圍的 HLG 曲線。
高級	視頻範圍*1	自動、有限 (16-235)、完整 (0-255)	當設為 <b>自動</b> 時，會自動偵測並設定 HDMI1 或 HDMI2 埠的 DVD 輸入信號視頻水平。如果發生曝光不足或過度曝光的情形，請設為 <b>自動</b> ，將投影機的視頻水平設定為符合 DVD/Blu-ray 光碟播放器的視頻水平。您的播放器可能設為一般 (有限) 或擴展 (完整)。
	EDID	一般、已擴展	可讓您變更 EDID 設定。 一般支援 3840 x 2160 30Hz 信號，已擴展支援 3840 x 2160 60 Hz 信號。
	影像處理	良好、快	提升高速投影影像的回應速度，例如遊戲。
重設	是、否		重設 <b>對角屏幕尺寸、3D 觀看通知及外觀</b> 以外的所有 <b>信號</b> 設定。

\*1 每一種輸入來源或信號類型的設定都會予以儲存。

\*2 您可能無法進行選擇，視訊號的來源或類型而定。

\*3 僅限 EH-TW7100。

■ 設定選單



功能	選單/設定		說明	
梯形修正	水平/垂直梯形修正	垂直梯形修正	-60 至 60	修正梯形失真。☛ 第30頁 <ul style="list-style-type: none"> <li>• 水平/垂直梯形修正：手動修正水平和垂直失真。☛ 第30頁</li> <li>• Quick Corner:個別修正投射影像的角落。☛ 第32頁</li> </ul>
		水平梯形修正	-60 至 60	
	Quick Corner	-		
空白			以空白覆蓋部分影像 (黑色畫面)。您可設定影像的頂邊、底邊、左側或右側。	
音頻	音量			調整音量。
	反向音頻*	開啟、關閉		設定是否要將左右音頻輸出頻道反向。當投影機懸吊在天花板，並使用內部揚聲器時，請設定為 <b>開啟</b> 。
HDMI連結	裝置連接	-		顯示從 HDMI1 或 HDMI2 埠連接的裝置清單。
	HDMI連結	開啟、關閉		啟用或停用 HDMI連結功能。
	音頻輸出裝置	投影機、AV系統		選擇輸出音頻的裝置。☛ 第47頁
	電源打開連結	關閉, 雙向, 設備->PJ, PJ ->設備		電源開啟時，設定連結功能。 <ul style="list-style-type: none"> <li>• 將操作連結至連接的裝置並開啟投影機時，請選擇<b>雙向</b>或<b>設備-&gt;PJ</b>。</li> <li>• 將投影機的電源連結至連接的裝置時，請選擇<b>雙向</b>或<b>PJ-&gt;設備</b>。</li> </ul>
	電源關閉連結	開啟、關閉		設定當投影機關閉電源時是否要關閉連接的裝置。
	連結緩衝	開啟、關閉		如果 HDMI連結沒有正常運作，您可藉由變更設定改善情況。
Bluetooth	搜尋藍牙裝置	-		搜尋可用的藍牙裝置，並顯示為清單。
	藍牙音訊	開啟、關閉		啟用或停用藍牙音訊裝置的音頻輸出。您無法在下列情況中執行設定。 <ul style="list-style-type: none"> <li>• 來源為 LAN 或 USB 時</li> <li>• <b>HDMI連結</b>選單中的<b>音頻輸出裝置</b>，設為 <b>AV系統</b>時</li> </ul>
	連線的裝置	-		顯示已連線藍牙音訊裝置的資訊。

功能	選單/設定		說明
鎖定設定	童鎖	開啟、關閉	鎖定投影機控制面板上的待機按鈕，防止兒童不小心開啟投影機電源。鎖定時，按住待機按鈕約三秒即可開啟電源。您仍可以使用待機按鈕關閉裝置，或像平常一樣使用遙控器進行操作。 如果變更，在關閉投影機電源且冷卻程序完成後，此設定才會生效。 請注意，即使 <b>童鎖</b> 設為 <b>開啟</b> ，如果將 <b>直接打開電源</b> 設為 <b>開啟</b> ，投影機仍會在連接電源線時開啟。
	操作鎖定	全部鎖定、部分鎖定、關閉	<b>全部鎖定</b> ：停用所有投影機按鈕。 <b>部分鎖定</b> ：部分鎖定：停用待機按鈕以外的所有投影機按鈕。 如果在投影機鎖定時按下按鈕，畫面上會顯示  。若要解鎖，請按住控制面板上的待機按鈕至少 7 秒。 如果變更，此設定會在您關閉配置選單後啟用。
用戶鈕	3D 顯示、耗電量、資訊		選擇要指派給遙控器上的 [User] 按鈕的配置選單項目。按 [User] 按鈕後，會顯示指派之選單項目的選擇/調整畫面，讓您進行單鍵設定/調整。
記憶	載入記憶	Memory1 至 Memory10	載入在保存記憶中儲存的設定以調整影像。
	保存記憶	Memory1 至 Memory10	將 <b>影像</b> 中所作的設定儲存至記憶。
	刪除記憶	Memory1 至 Memory10	消除已儲存的記憶。
	重新命名記憶	Memory1 至 Memory10、預設值、DVD、VCR、SDTV、HDTV、Cinema、Sports、Music、Anime、Game、自定	變更已儲存的記憶名稱。
重設	是、否		重設反向音頻、音頻輸出裝置、電源打開連結、電源關閉連結、連結緩衝、用戶鈕及記憶以外的所有設定。

\* 僅限 EH-TW7100。

**■ 擴展選單**

功能	選單/設定		說明
主畫面	主畫面自動顯示	開啟、關閉	選擇是否要在投影機 <b>開啟</b> 時，自動顯示主畫面。當投影機開啟時，若所選來源為影像信號，將不會顯示主畫面。
	自訂功能 1	耗電量、自動光圈、梯形修正、資訊	選擇指派至主畫面的功能。
	自訂功能 2		

功能	選單/設定		說明	
顯示	訊息	開啟、關閉	設定是否顯示下列訊息 (開啟或關閉)。 <ul style="list-style-type: none"> <li>• 影像信號、顏色模式及長寬比的項目名稱。</li> <li>• 沒有輸入影像信號或偵測到不支援的信號時，如果內部溫度提升。</li> </ul>	
	顯示背景	黑、藍、標識	選擇沒有影像信號輸入時的畫面狀態。	
	啟動畫面	開啟、關閉	設定投影開始的時候是否要顯示啟動畫面 (開啟或關閉)。如果變更，在關閉投影機電源且冷卻程序完成後，此設定才會生效。	
	待機確認	開啟、關閉	設定是否要顯示待機確認訊息 (開啟或關閉)。  <a href="#">第27頁</a>	
	面板合光調整	-	 <a href="#">第63頁</a>	
	顏色均勻度	顏色均勻度	開啟、關閉	啟用或停用顏色均勻度。
		調整級數		從白色到灰色一直到黑色，共有八級。您可以單獨調整每一級。
啟動調整		紅、綠、藍	開始進行顏色均勻度調整。	
重設		是、否	將顏色均勻度的所有調整與設定，重設為其預設值。	
投影方式	前、前/天花板、後、後/天花板		取決於投影機安裝的方式來變更此設定。	

功能	選單/設定		說明
操作	直接打開電源	開啟、關閉	您可以將投影機設定為只要插入電源線，不需要操作任何按鈕就會開始投影。 請注意，將此項設為 <b>開啟</b> 時，停電或電力中斷後，電源線仍插入投影機；若電源恢復，將會開始投影。
	睡眠模式	開啟、關閉	若超過設定的時沒有輸入信號，則投影機會自動關閉，並進入待機模式。處於待機模式時，按遙控器上的電源按鈕、或控制面板上的待機按鈕可重新開始投影。
	睡眠模式時間	1 至 30 分鐘	設定 <b>睡眠模式</b> 的間隔。
	照明	開啟、關閉	在黑暗的房間中觀賞電影時，如果操作面板上指示燈的燈光干擾到您，請將此項設為 <b>關閉</b> 。
	啟動線路*	關閉、電源、橫向壓縮	設定啟動線路功能，將投影機的打開電源狀態等傳輸至外部裝置。 設為 <b>關閉</b> 時，不會從 Trigger Out 埠輸出任何電壓。 設為 <b>電源</b> 且投影機的電源開啟時，會從 Trigger Out 埠輸出電壓。 對於 <b>橫向壓縮</b> ，當投影機的電源開啟，而且外觀設為 <b>橫向壓縮</b> 或 <b>水平壓縮</b> ，便會從 Trigger Out 埠輸出電壓。 如果變更此設定，新設定將在下次打開投影機的電源時生效。
	高海拔模式	開啟、關閉	如果您在海拔超過 1500 公尺以上的地方使用投影機，請將此項設為 <b>開啟</b> 。
	日誌儲存目的地	內部記憶體、USB 和內部記憶體	設定要儲存記錄的位置。
待機模式	通訊關閉、通訊開啟		<b>通訊開啟</b> 表示投影機處於待機模式時，可透過網路監控投影機。
語言	-		選擇顯示語言。
重設	是、否		重設 <b>記憶、投影方式、高海拔模式、待機模式</b> ，及 <b>語言</b> 以外的所有 <b>擴展</b> 設定。

\* 僅限 EH-TW7100。

面板合光調整選單

選單/設定		說明		
面板合光調整	面板合光調整	開啟、關閉	啟用或停用面板合光調整。	
	選擇顏色	R、B	選擇要修正的顏色。	
	圖案顏色	R/G/B, R/G, G/B	選擇用於修正的圖案。	
	啟動調整	-	啟動面板合光調整。  <a href="#">第85頁</a>	
	記憶	載入面板合光調整	Memory1、Memory2、Memory3	使用儲存面板合光調整功能，載入儲存的設定。
		儲存面板合光調整	Memory1、Memory2、Memory3	將面板合光調整中所作的設定儲存至記憶。
		消除面板合光調整	Memory1、Memory2、Memory3	消除使用面板合光調整功能登錄的記憶。
重新命名面板合光調整		Memory1、Memory2、Memory3	重新命名面板合光調整記憶。	
重設	是、否	重設修正值。		

 網路選單

功能	選單/設定	說明
無線LAN電源	開啟、關閉	設定是否要使用無線LAN電源 (開啟或關閉)。
網路資訊- 無線LAN	-	顯示下列網路設定。 <ul style="list-style-type: none"> <li>• 連接模式</li> <li>• 無線LAN系統</li> <li>• 天線高度</li> <li>• 投影機名稱</li> <li>• SSID</li> <li>• DHCP</li> <li>• IP地址</li> <li>• 子網路遮罩</li> <li>• 閘道器地址</li> <li>• MAC地址</li> <li>• 區碼</li> </ul>
顯示 QR 碼	-	使用 QR 碼顯示投影機的網路資訊。
至網路配置	-	顯示網路設定畫面。  <a href="#">第64頁</a>

操作 網路 選單的注意事項

基本操作如同使用 配置 選單。

不過，完成時務必選擇**設定完成**選單，以儲存您的設定。

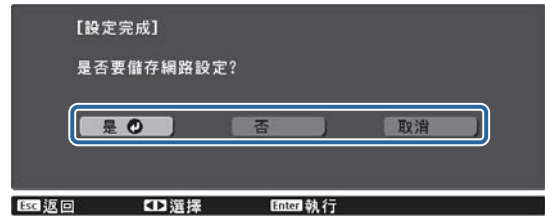
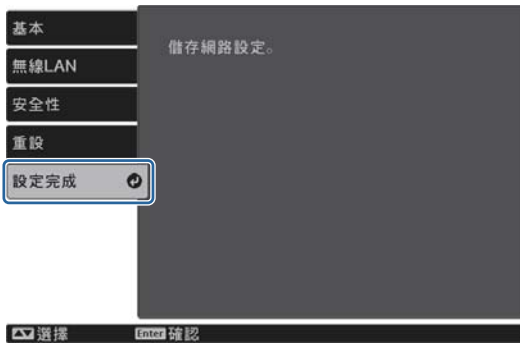

- 是: 儲存設定並退出 網路 選單。
- 否: 退出 網路 選單而不儲存設定。
- 取消: 繼續顯示 網路 選單。

### 軟體鍵盤操作

在網路選單中，軟體鍵盤會在需要輸入數字及字元時出現。使用遙控器或控制面板上的上/下/左/右按鈕選擇按鍵，然後按 [Enter] 按鈕輸入文字。按下 **Finish** 可確認輸入，按下 **Cancel** 則取消輸入。



- CAPS 鍵**： 切換大寫和小寫字母。
- SYM1/2 鍵**： 切換符號鍵。

### 基本選單

功能	選單/設定	說明
投影機名稱	最多 16 個英數字元	輸入用以辨識網路投影機的名稱。
Remote 密碼	最多 8 個英數字元	設定從智慧型手機或平板電腦操作投影機時，要使用的密碼。
顯示區域網路資訊	文字及 QR 碼、文字	設定投影機網路資訊的顯示格式。

### 無線LAN選單

功能	選單/設定	說明
連接模式	快速, 進階	決定無線 LAN 的連接方式。 <b>快速</b> ：使用 Epson iProjection 可讓您直接使用無線通訊連接智慧型手機、平板電腦或一般電腦。投影機會變成簡易存取點。(請確定連線至投影機的裝置數量不超過六部。如果連線裝置的數量超過此數量，投射影像可能需要較長的更新時間。) <b>進階</b> ：可讓您透過無線網路存取點連接至多部智慧型手機、平板電腦或一般電腦。
頻道*1	1ch, 6ch, 11ch	選擇無線 LAN 所用的頻寬。

## 配置 選單

功能	選單/設定	說明
SSID*2	最多 32 個英數字元	輸入 SSID。要為投影機所加入的無線 LAN 系統提供 SSID 時，輸入 SSID。
搜尋存取點*2	搜尋檢視	搜尋可用的無線網路存取點。  表示目前連接的存取點。  表示已設定安全性的存取點。若選擇已啟用安全性的存取點，會出現安全性選單。  <a href="#">第65頁</a>
IP設定*2	DHCP	設定是否 (開啟/關閉) 使用 DHCP。如果設為 <b>開啟</b> ，您無法設定其他地址。
	IP地址	輸入投影機的 IP 地址。 下列 IP 地址無法使用。 0.0.0.0、127.x.x.x、224.0.0.0 至 255.255.255.255 (其中 x 為 0 至 255 的數字)
	子網路遮罩	輸入投影機子網路遮罩。 下列子網路遮罩無法使用。 0.0.0.0, 255.255.255.255
	閘道器地址	輸入投影機閘道器 IP 地址。 下列閘道器地址無法使用。 0.0.0.0、127.x.x.x、224.0.0.0 至 255.255.255.255 (其中 x 為 0 至 255 的數字)
SSID顯示	開啟、關閉	設定是否要在 LAN 待機畫面及主畫面上顯示 SSID (開啟或關閉)。
IP地址顯示	開啟、關閉	設定是否要在 LAN 待機畫面及主畫面上顯示 IP 地址 (開啟或關閉)。

\*1 只有在**連接模式**設為**快速**時，才可設定此項。

\*2 只有在**連接模式**設為**進階**時，才可設定此項。

## 安全性選單

功能	選單/設定	說明
安全性	否, WPA2-PSK, WPA/WPA2-PSK	設定安全性。 在 <b>快速</b> 中可選擇 <b>WPA2-PSK</b> 。在 <b>進階</b> 中可選擇 <b>WPA2-PSK/WPA/WPA2-PSK</b> 。
密語	8至32個半形英數字元	輸入密語。 建議定期變更密語，以確保安全。

## 重設選單

功能	說明
重設網路設定。	您可以將 <b>網路</b> 的所有調整值重設回其預設值。

■ 資訊選單

功能	選單/設定	說明
投影機資訊	燈時	顯示累計的燈泡使用時間。
	來源	顯示目前輸入來源。
	輸入信號*	顯示目前輸入來源的輸入信號設定。
	解析度*	顯示解析度。
	掃描模式*	顯示掃描模式。
	刷新率*	顯示刷新率。
	3D 格式*	顯示 3D 投影期間輸入信號的 3D 格式 (畫面集合、並列或上下)。
	同步資訊*	顯示影像信號資訊。 在客戶服務時，可能需要提供此資訊。
	色彩深度*	顯示色彩深度及色差。
	色彩格式*	顯示色彩空間和動態範圍的資訊。
	狀態	投影機上所發生的錯誤的相關資訊。 在客戶服務時，可能需要提供此資訊。
	序號	顯示投影機的序號。
	Event ID	會顯示應用程式錯誤記錄。🔊 <a href="#">第77頁</a>
版本	Main	顯示投影機的韌體版本。
	Video2	

\*輸入 LAN 影像訊號時，不會顯示此項。

■ 重設選單

功能	說明
燈時重設	將累計燈時使用時間重設為 0 H。更換燈泡時重設。
記憶重設	將 <b>記憶</b> 的所有項目重設回其預設值。
全部重設	將 配置 選單中所有項目重設回其預設值。 下列調整值不會重設為其預設值： <b>記憶、面板合光調整、顏色均勻度、燈時、語言及網路設定。</b>

# 解決故障問題

## 判讀指示燈

您可以從控制面板上閃爍和亮起的狀態指示燈、待機指示燈、燈泡指示燈和溫度指示燈，檢查投影機的狀態。

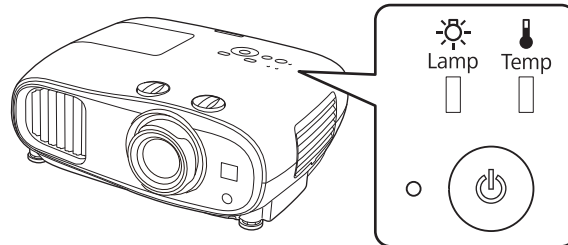

請參照下表查看投影機的狀態，以及如何修復指示燈所指出的問題。

### 錯誤/警告發生時的指示燈狀態



■ : 亮起    ■■ : 閃爍    ■■■ : 視狀態而定    □ : 熄滅

指示燈	狀態	修復
<p>(藍色)/(橘色)</p>	更換燈泡	需要更換燈泡。請盡快更換新燈泡。 ➡ <a href="#">第82頁</a> 如果您繼續使用此狀態中的燈泡，燈泡可能會碎裂。
<p>(藍色)/(橘色)</p>	高溫警告	您可以繼續投影。如果溫度再升高的話，投影會自動停止。 <ul style="list-style-type: none"> <li>• 如果投影機安裝在牆壁旁邊，請確認牆壁與投影機的排氣口之間的距離至少 20 公分。</li> <li>• 如果空氣濾網堵塞，請進行清潔。 ➡ <a href="#">第79頁</a></li> <li>• 請確定沒有任何物品阻塞進氣口周圍區域，且進氣口周圍溫度不會太高。 ➡ <a href="#">第93頁</a></li> </ul>

指示燈	狀態	修復
 <p>(藍色)/(橘色)</p>	內部異常	<p>投影機功能失常。</p> <p>從電源插座上拔下電源線，並與經銷商或最近的 Epson 維修中心聯繫。☛ <a href="#">Epson 投影機聯繫清單</a></p>
 <p>(藍色)/(橘色)</p>	風扇異常 感應器異常	
 <p>(藍色)/(橘色)</p>	自動光圈異常	
 <p>(藍色)/(橘色)</p>	電源異常 (鎮流器)	
 <p>(藍色)/(橘色)</p>	燈泡異常 燈泡故障	<p>燈泡有問題，或者無法開啟電源。</p> <ul style="list-style-type: none"> <li>• 拔下電源線，然後檢查燈泡是否破裂。☛ <a href="#">第82頁</a> 如果燈泡未破，請重新裝上燈泡，然後開啟電源。</li> <li>• 如果重新裝上燈泡沒有解決問題，或者燈泡破裂，請從電源插座上拔下電源線，並與經銷商或最近的 Epson 維修中心聯繫。☛ <a href="#">Epson 投影機聯繫清單</a></li> <li>• 檢查燈泡蓋是否正確關上。</li> </ul>
 <p>(藍色)/(橘色)</p>	高溫異常 (過熱)	<p>內部溫度太高。</p> <ul style="list-style-type: none"> <li>• 燈泡自動關閉，停止投影。等待約 5 分鐘。風扇停止後，拔下電源線。</li> <li>• 如果投影機安裝在牆壁旁邊，請確認牆壁與投影機的排氣口之間的距離至少 20 公分。</li> <li>• 如果空氣濾網堵塞，請進行清潔。☛ <a href="#">第79頁</a></li> <li>• 請確定沒有任何物品阻塞進氣口周圍區域，且進氣口周圍溫度不會太高。☛ <a href="#">第93頁</a></li> <li>• 如果將電源重新開啟後，並未清除問題，請停止使用投影機，並從電源插座上拔下電源線。與經銷商或最近的 Epson 維修中心聯繫。☛ <a href="#">Epson 投影機聯繫清單</a></li> <li>• 在 1500 公尺或更高的海拔使用投影機時，請將<b>高海拔模式</b>設定為<b>開啟</b>。☛ <a href="#">擴展 - 操作 - 高海拔模式 第60頁</a></li> </ul>

■ 正常操作期間的指示燈狀態

■ : 點亮    ■ : 閃爍    □ : 熄滅

指示燈	狀態	修復
	待機條件	按遙控器上的電源按鈕或控制面板上的待機按鈕時，會在一小段時間後開始投影。  待機模式設為 <b>通訊開啟</b> 時，即使投影機正在待機，待機指示燈也會保持亮起。
 (藍色)	正在進行暖機	暖機所需時間約 30 秒。 投影機正在暖機時，會停用關閉電源操作。
	正在進行冷卻	投影機正在冷卻時，會停用所有操作。冷卻完成時，投影機會進入待機狀態。如果降溫期間因故拔除電源線，請等到燈泡充分降溫(約 10 分鐘)，接回電源線，然後按遙控器上的電源按鈕或控制面板上的待機按鈕。
 (藍色)	正在進行投影	投影機正常操作中。



- 正常操作情況下，溫度和燈泡指示燈熄滅。
- 當**照明**功能設為**關閉**時，正常操作情況下，所有指示燈會關閉。➡ [擴展 - 操作 - 照明 第60頁](#)

## 當指示燈未能提供幫助時

## ■ 檢查問題

查看下表是否提及您的問題，並進入適當的頁面，以取得處理該問題的資訊。

問題		頁面	
與影像有關的問題	沒有影像出現 不能投影，投影區域呈現全黑、全藍顏色等。	第71頁	
	從電腦投影的移動影像未能投影。	第71頁	
	顯示"不支援。"	第71頁	
	顯示"無信號。"	第71頁	
	投影影像出現梯形修正失真	第72頁	
	影像模糊或失焦	第72頁	
	影像失真或扭曲。	第72頁	
	影像被截斷(過大)或縮小，或僅投射部分影像。	第72頁	
	影像顏色不正確 整個影像偏紫或偏綠、影像以黑白呈現或顏色暗淡等。*	第73頁	
	影像一片黑暗	第73頁	
	投影自動停止	第73頁	
	噪訊問題	無音頻或音頻太低	第73頁
	投影開始時的問題	投影機無法開機	第74頁
遙控器的問題	遙控器沒有反應	第74頁	
操作面板的問題	無法在操作面板上進行設定	第74頁	
3D 的問題	無法以 3D 正確投影	第74頁	
HDMI 的問題	HDMI連結沒有作用	第75頁	
	裝置名稱沒有顯示在裝置連接之下。	第75頁	
藍牙裝置問題	無法連接藍牙裝置	第76頁	
	藍牙裝置的音頻與連線中斷	第76頁	
網路問題	無法透過無線 LAN 存取網路	第76頁	
	在網路投影期間，影像出現靜電干擾	第77頁	

\* 因為監視器與電腦 LCD 螢幕之間的顏色再生方式不同，投影機投影的影像以及監視器上顯示的色調可能會不相符，這是正常現象。

■ 與影像有關的問題

沒有影像出現

檢查	修復
電源是否開啟？	按遙控器上的電源按鈕或控制面板上的待機按鈕開啟投影機。
電源線是否連接？	連接電源線。
是否已關閉指示燈？	拔下電源線，然後重新連接投影機。 在連線為投影機供電後，確實按下電源按鈕。
是否輸入影像信號？	檢查連接的裝置是否已開啟。從配置選單將訊息設為開啟時，會顯示影像信號訊息。☛ 擴展 - 顯示 - 訊息 第60頁
AV 放大器的電源是否已中斷？	如果連接 AV 放大器，請檢查 AV 放大器的電源。
裝置是否傳送影像信號？	檢查連接的裝置是否傳送影像信號。
配置選單設定是否正確？	將設定全部重設。☛ 重設 - 全部重設 第66頁
(僅在投影電腦影像信號時) 是否在投影機或電腦已經開啟電源時進行連接？	如果在已經開啟電源時進行連接，將電腦的影像信號轉換成外部輸出的 Fn 鍵 (功能鍵) 可能無法運作。關閉電腦和投影機，然後再次重新開機。

無法顯示移動影像

檢查	修復
(僅在投影電腦影像信號時) 電腦影像信號是否設定為同時輸出至外部輸出以及 LCD 監視器？	取決於電腦的規格，電腦設定為同時輸出至外部輸出以及 LCD 監視器輸出時，可能無法顯示移動影像。 變更此設定，讓影像信號設定為只有外部輸出。 如需了解電腦的規格，請參閱電腦隨附的說明文件。

顯示"不支援。"

檢查	修復
(僅在投影電腦影像信號時) 影像信號頻率及解析度與模式有對應嗎？	從配置選單中的解析度檢查輸入影像訊號，並檢查它是否對應於投影機的解析度。☛ 資訊 - 投影機資訊 第66頁 ☛ “可支援的解析度” 第89頁

顯示"無信號。"

檢查	修復
電纜線連接是否正確？	檢查投影所需的全部纜線是否已確實連接。☛ 第20頁
是否選擇了正確的影像輸入？	按下遙控器上的來源鈕可切換影像。☛ 第25頁
連接的裝置是否開啟？	開啟該裝置。

檢查	修復
(僅在投影電腦影像信號時) 映像信號是否向投影機輸出？	變更此設定，讓影像信號設定為外部輸出，而不是只有電腦的 LCD 監視器。對於某些機型，當影像信號向外輸出，影像就不會顯示在 LCD 監視器上。 如需了解電腦的規格，請參閱電腦隨附的說明文件。  如果已經開啟投影機或電腦的電源時進行連接，將電腦的影像信號轉換成外部輸出的 Fn 鍵 (功能鍵) 可能無法運作。關閉電腦和投影機，然後重新開機。

### 投影影像出現梯形修正失真

檢查	修復
是否在修正範圍內調整梯形失真？	若在可修正範圍之外投影影像，您無法完全修正梯形失真。盡可能讓投影機與屏幕保持水平安裝，然後使用鏡頭移動來調整投影位置。👉 <a href="#">第14頁</a>

### 影像模糊或失焦

檢查	修復
是否已調整焦距？	調整聚焦。👉 <a href="#">第28頁</a>
鏡頭蓋是否蓋上？	取下鏡頭蓋。
投影距離是否在最佳範圍內？	檢查建議的投影範圍。👉 <a href="#">第17頁</a>
鏡頭是否結露？	如果投影機突然從寒冷的環境進入溫暖的環境，或環境溫度突然發生改變，可能會在鏡頭表面形成結露，使映像模糊。在使用投影機前，請將它放置在室內約 1 小時。如果投影機因為結露而潮溼，請關閉投影機、拔下電源線，並放置一陣子。

### 影像失真或扭曲

檢查	修復
電纜線連接是否正確？	檢查投影所需的全部纜線是否已確實連接。👉 <a href="#">第20頁</a>
是否使用延長電纜線？	如果使用延長電纜線，電氣干擾可能會影響這些信號。
(僅在投影電腦影像信號時) 是否選擇正確的解析度？	設定電腦，使輸出的信號與投影機相容。👉 <a href="#">第89頁</a>

### 部分影像被截斷 (過大) 或縮小

檢查	修復
是否選擇正確的外觀？	從配置選單的 <b>外觀</b> 中，選擇符合輸入信號的外觀模式。👉 <a href="#">信號 - 外觀 第57頁</a>
(僅在投影電腦影像信號時) 是否選擇正確的解析度？	設定電腦，使輸出的信號與投影機相容。👉 <a href="#">第89頁</a>

影像顏色不正確

檢查	修復
電纜線連接是否正確？	檢查投影所需的全部纜線是否已確實連接。☛ <a href="#">第20頁</a>
是否正確調整對比度？	從配置選單調整 <b>對比度</b> 設定。☛ <a href="#">影像 - 對比度 第56頁</a>
是否正確調整顏色？	從配置選單調整 <b>高級</b> 設定。☛ <a href="#">影像 - 高級 第56頁</a>
(僅在投影視頻裝置影像時) 是否正確調整顏色深淺和色調？	從配置選單調整調整 <b>顏色深淺</b> 和 <b>色調</b> 設定。☛ <a href="#">影像 - 顏色深淺/色調 第56頁</a>

影像一片黑暗

檢查	修復
是否正確設定影像亮度？	從配置選單調整 <b>亮度</b> 設定。☛ <a href="#">影像 - 亮度 第56頁</a>
是否正確調整對比度？	從配置選單調整 <b>對比度</b> 設定。☛ <a href="#">影像 - 對比度 第56頁</a>
更換燈泡的時間到了嗎？	燈泡即將需要更換時，影像會變暗，色彩品質會變差。發生這種情形時，請更換新燈泡。☛ <a href="#">第82頁</a>

投影自動停止

檢查	修復
是否啟用 <b>睡眠模式</b> ？	若超過設定的時間沒有輸入信號，則燈泡會自動關閉，且投影機會進入待機模式。按遙控器上的電源按鈕或控制面板上的待機按鈕開啟投影機。如果不想停用 <b>睡眠模式</b> ，請將設定變更為 <b>關閉</b> 。☛ <a href="#">擴展 - 操作 - 睡眠模式 第60頁</a>

■ 噪訊問題

無音頻或音頻太低

檢查	修復
是否正確連接音頻纜線？	嘗試拔下 Audio Out 埠的纜線，然後重新連接。
音量是否太低？	調整音量，以便聽見音頻。☛ <a href="#">第33頁</a>
是否使用 HDMI 纜線連接？	如果通過HDMI纜線連接時沒有音頻輸出，請將連接的設備設定為PCM輸出。
音頻輸出裝置設定是否正確？	確定配置選單上的 <b>音頻輸出裝置</b> 設定正確無誤。☛ <a href="#">設定 - HDMI連結 - 音頻輸出裝置 第59頁</a>
藍牙音訊設定是否正確？	連接藍牙音訊裝置時，請進行下列設定。 <ul style="list-style-type: none"> <li>• 若要從投影機的揚聲器或 AV 系統輸出音頻，請將<b>藍牙音訊</b>設為<b>關閉</b>。</li> <li>• 若要從藍牙音訊裝置輸出音頻，請將<b>藍牙音訊</b>設為<b>開啟</b>。</li> </ul> ☛ <a href="#">設定 - 藍牙 - 藍牙音訊 第59頁</a>

■ 投影開始時的問題

投影機無法開機

檢查	修復
電源是否開啟？	按遙控器上的電源按鈕或控制面板上的待機按鈕開啟投影機。
童鎖是否設為開啟？	從配置選單將童鎖設為開啟時，請按住控制面板上的待機按鈕約三秒，或從遙控器執行操作。☛ 設定 - 鎖定設定 - 童鎖 第59頁
觸摸電源線時指示燈時亮時滅？	關閉投影機電源，然後拔下電源線，再重新連接投影機。如果問題持續，請停止使用投影機，從電源插座上拔下電源線，並與經銷商或最近的投影機資訊中心聯繫。☛ Epson 投影機 聯繫清單
是否正確安裝燈泡蓋與燈泡？	若未確實安裝燈泡或燈泡蓋，無法開啟投影機。檢查其安裝方式。☛ 第82頁

■ 遙控器的問題

遙控器沒有反應

檢查	修復
操作遙控器時，遙控器發光部位是否對準投影機的遙控接收器？	將遙控器對準遙控接收器。並檢查操作範圍。☛ 第24頁
遙控器是否離投影機太遠？	檢查操作範圍。☛ 第24頁
遙控接收器是否受陽光或日光燈強光直射？	將投影機安裝在遙控接收器不會受強光照射的地方。
電池是否電量用盡？是否正確裝入電池？	確定已正確裝入電池，或視需要更換電池。☛ 第24頁

■ 操作面板的問題

無法在操作面板上進行設定

檢查	修復
操作鎖定是設為全部鎖定還是部分鎖定？	在配置選單中將操作鎖定設為全部鎖定時，會停用控制面板上的所有按鈕操作；設定部分鎖定時，只有控制面板上的待機按鈕可使用。從遙控器執行操作。☛ 設定 - 鎖定設定 - 操作鎖定 第59頁

■ 3D 的問題

無法以 3D 正確投影

檢查	修復
3D 眼鏡是否開啟？	開啟 3D 眼鏡。
3D 眼鏡是否完全充電？	充電 3D 眼鏡。

檢查	修復
是否正在投影 3D 影像？	如果投影機投影 2D 影像，或者投影機發生錯誤，導致無法投影 3D 影像，即使戴上 3D 眼鏡，也無法觀看 3D 影像。
輸入影像是否為 3D？	檢查輸入影像為 3D 相容影像。 由於大部分 TV 廣播不包含 3D 格式信號，因此必須手動設定 3D 接收。
3D 顯示是否設為 2D？	如果從配置選單將 3D 顯示設為 2D，即使輸入 3D 影像，投影機也不會自動變更為 3D。將 3D 顯示設為 3D 或自動。☛ 信號 - 3D 設定 - 3D 顯示 第57頁
是否正確設定 3D 格式？	除非 AV 裝置的 3D 格式與投影機的 3D 格式相同，否則可能無法顯示部分影像。確定投影機的 3D 格式設定符合 AV 裝置的 3D 格式設定。☛ 信號 - 3D 設定 - 3D 格式 第57頁 變更 3D 格式時，請將 3D 顯示設為 3D，然後按 [3D Format] 按鈕。
是否在接收範圍內觀看？	如果投影機與 3D 眼鏡之間的距離超過 10 m，連線可能會中斷。請將 3D 眼鏡移至更靠近投影機的地方。
是否正確進行配對？	請參閱 3D 眼鏡隨附的使用說明書並執行配對。
周圍是否有任何造成無線電波干擾的裝置？	同時使用 Bluetooth 通訊裝置、無線 LAN (IEEE802.11b/g) 或微波爐等頻帶 (2.4 GHz) 的其他裝置時，會發生無線電波干擾、影像中斷或無法進行通訊。請勿在這些裝置周圍使用投影機。

## ■ HDMI 的問題

### HDMI 連結沒有作用

檢查	修復
是否使用符合 HDMI 標準的纜線？	使用不符合 HDMI 標準的纜線，無法進行操作。
連接裝置是否符合 HDMI CEC 標準？	如果連接裝置不符合 HDMI CEC 標準，即使將它連接至 HDMI 埠也無法操作。請參閱連接裝置隨附的說明文件等，以了解詳細資訊。 此外，請按 [HDMI Link] 按鈕，然後檢查裝置是否出現在裝置連接下。☛ 第48頁
電纜線連接是否正確？	檢查 HDMI 連結所需的全部纜線是否已確實連接。☛ 第47頁
放大器或 DVD 錄影機等的電源是否已開啟？	讓每個裝置處於待機狀態。請參閱連接裝置隨附的說明文件等，以了解詳細資訊。 如果已連接揚聲器等裝置，請將連接的設備設定為 PCM 輸出。
是否連接新裝置，或者是否變更連接？	如果連接裝置的 CEC 功能必須重新設定，例如連接新裝置或變更連接時，您必須重新啟動該裝置。
是否連接多個多媒體播放器？	一次最多可連接 2 部符合 HDMI CEC 標準的多媒體播放器。

裝置名稱沒有顯示在裝置連接之下。

檢查	修復
連接裝置是否符合 HDMI CEC 標準？	如果連接裝置不符合 HDMI CEC 標準，則不會顯示。請參閱連接裝置隨附的說明文件等，以了解詳細資訊。

■ 藍牙裝置問題

無法連接藍牙裝置

檢查	修復
是否執行裝置搜尋？	第一次連接藍牙裝置或變更為其他藍牙裝置時，請執行 <b>搜尋藍牙裝置</b> 。👉 <a href="#">第21頁</a>
裝置是否支援著作權保護 (SCMS-T)？	您無法連接不支援著作權保護 (SCMS-T) 的藍牙裝置。
裝置是否以 A2DP 為基礎？	您無法連接不支援 A2DP 的藍牙裝置。

藍牙裝置的音頻與連線中斷

檢查	修復
投影機與藍牙裝置之間是否存在任何障礙物？	檢查投影機與藍牙裝置之間是否有任何障礙物並變更位置，以改善通訊。
裝置是否在規定的通訊距離內連接？	如果投影機與藍牙裝置之間的距離超過 10 m，連線可能會中斷。請將藍牙裝置移至更靠近投影機的地方。
附近是否有任何無線設備或微波爐？	如果同時使用本裝置、其他無線設備或微波爐，可能會發生無線電波干擾，且影像和音頻有可能中斷。請避開可能造成干擾的設備。

■ 網路問題

無法透過無線 LAN 存取網路

檢查	修復
無線LAN電源是否設為關閉？	在配置選單中將 <b>無線LAN電源</b> 設為 <b>開啟</b> 。如果已設為 <b>開啟</b> ，請將 <b>無線LAN電源</b> 設為 <b>關閉</b> ，然後重新設為 <b>開啟</b> 。👉 <a href="#">網路 - 無線LAN電源 第63頁</a>
密語是否正確？	請注意密語有大小寫區分；大寫和小寫字母視為不同字元。如果忘記密語，請重新設定。👉 <a href="#">網路 - 至網路配置 - 安全性 - 密語 第65頁</a>
是否檢查 Event ID？	檢查 Event ID 號碼並執行下列步驟。👉 <a href="#">資訊 - 投影機資訊 - Event ID 第66頁</a> 👉 <a href="#">第77頁</a>

設定無法使用 Epson iProjection 的遙控器功能進行修改。

檢查	修復
連接的網路裝置是否開啟？	在 <b>待機模式</b> 設為 <b>通訊開啟</b> 的情況下讓投影機進入待機模式時，檢查連接的網路裝置是否開啟電源。開啟網路裝置的電源後，重新嘗試啟動投影機。👉 <a href="#">擴展 - 待機模式 第60頁</a>

在網路投影期間，影像出現靜電干擾

檢查	修復
存取點與連接裝置之間是否存在任何障礙物？	檢查存取點、行動裝置、電腦與投影機之間是否有障礙物，並變更位置以改善通訊。
存取點與連接裝置是否相距過遠？	確認存取點、行動裝置、電腦與投影機沒有相距過遠。縮短相互距離，並嘗試重新連接。
附近是否有任何藍牙裝置或微波爐？	若無線連接速度緩慢或投影影像包含雜訊，請檢查是否受到藍牙裝置、微波爐等設備的干擾。請移開發出干擾的裝置，或擴增您的無線頻寬。
是否連接太多裝置？	若連接速度降低，請減少已連接裝置的數量。

關於 Event ID

檢查 Event ID 並執行以下所述的修復方法。如果無法解決問題，請與經銷商或最近的 Epson 維修中心聯繫。

🔗 Epson 投影機聯繫清單

Event ID	原因	修復
0022 0027 0028 0029 0030 0031 0035 0434 0481 0482 0485	網路通訊不穩定。	檢查網路通訊狀態，稍待片刻再重新連接。
0432 0435	無法啟動網路軟體。	重新啟動投影機。
0433	無法重現已傳輸的影像。	請重新啟動網路軟體。
0484	與電腦的通訊中斷。	
04FE	網路軟體意外結束。	檢查網路通訊的狀態。等待片刻，然後嘗試重新連接。
0479 04FF	投影機發生系統錯誤。	重新啟動投影機。
0891	找不到相同的 SSID 存取點。	將電腦、存取點及投影機設為相同的 SSID。
0892	WPA 和 WPA2 認證類型不相符。	檢查無線 LAN 安全性設定是否正確。
0894	因為連接至錯誤的存取點而造成通訊中斷。	請聯絡網路管理員並依照指示操作。
0898	無法取得 DHCP。	檢查 DHCP 伺服器是否正確操作。如果不使用 DHCP，請關閉 DHCP 設定。🔗 <a href="#">網路 - 至網路配置 - 無線LAN - IP設定 - DHCP 第64頁</a>

Event ID	原因	修復
0020 0026 0032 0036 0037 0038 0899	其他連接問題	如果重新啟動投影機或網路軟體無法解決問題，請與經銷商聯繫，或按照 Epson 投影機聯繫清單中提供的地址，與離您最近的維修據點聯繫。  <a href="#">Epson 投影機聯繫清單</a>

## 維修

### 清潔零件

投影機沾染污物或映像的投影效果變差時，請進行清潔工作。

#### 警告

請勿使用含有可燃氣體的噴劑來清除附著在投影機鏡頭、空氣濾網上的污垢或灰塵。否則可能因燈泡內部溫度過高而導致火災。

### 清潔空氣濾網

如果空氣濾網上累積了灰塵，或者顯示下列訊息時，請清潔空氣濾網。  
"投影機過熱。確定在通風口處沒有放置任何東西，並且清潔或更換空氣濾網。"

#### 注意

- 如果灰塵積聚在空氣過濾器上，會使得投影機內部溫度上升，而導致操作問題並縮減光學引擎的使用壽命。建議至少每三個月清潔一次空氣濾網。如果在灰塵特別多的環境使用投影機，必須更頻繁清潔。
- 請勿用水清洗空氣濾網。請勿使用清潔劑或溶劑。
- 輕刷空氣濾網以進行清潔。若刷除力道過大，灰塵容易聚集到空氣濾網內部，無法清除。
- 請勿使用空氣除塵器。可燃物質可能殘留，且灰塵可能跑入精密零件內。

**1** 按遙控器或控制面板上的待機按鈕關閉電源，然後拔下電源線。

**2** 取下空氣濾網蓋。  
將手指彎曲伸入空氣濾網蓋上的蓋片，並將它往下取出。

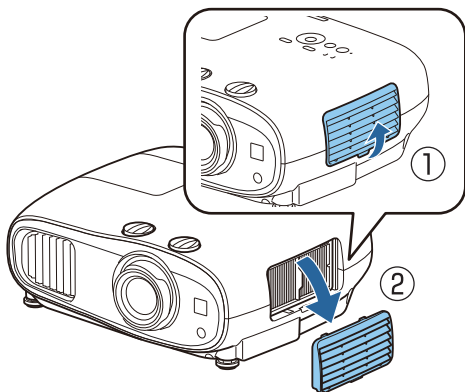

**3** 拆下空氣濾網。  
握住空氣濾網中央的圓頭，並將它拉出。

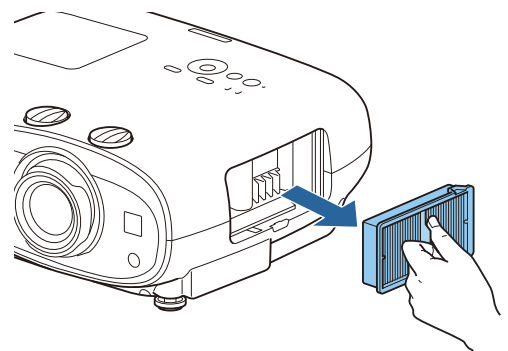

- 4** 握住空氣濾網使表面向下，輕彈濾網 4 或 5 下，以便移除灰塵。  
轉到另一面以同樣方式輕彈濾網。

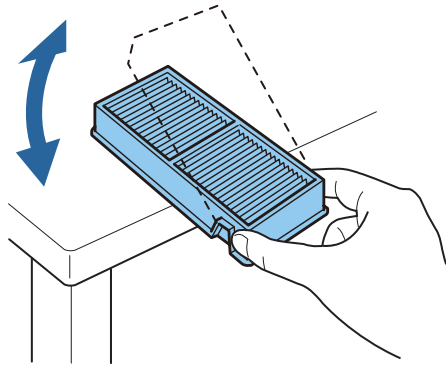

**注意**

若敲打空氣濾網的力道過大，可能會導致濾網變形與破裂而無法使用。

- 5** 請利用吸塵器由正面清除殘留在空氣濾網上的灰塵。

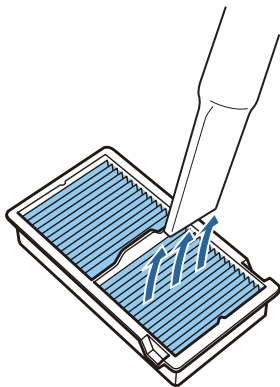

- 6** 安裝空氣濾網。  
握住空氣濾網中央的圓頭，並將它平直插入。

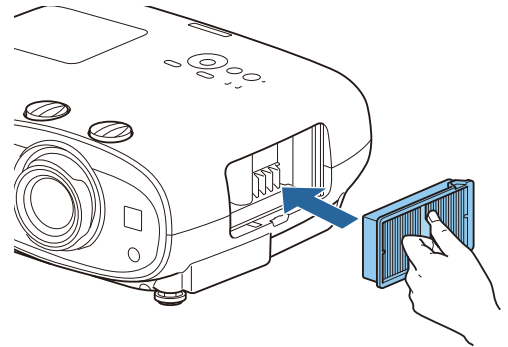

- 7** 安裝空氣濾網蓋。  
依序固定上方及下方卡爪。

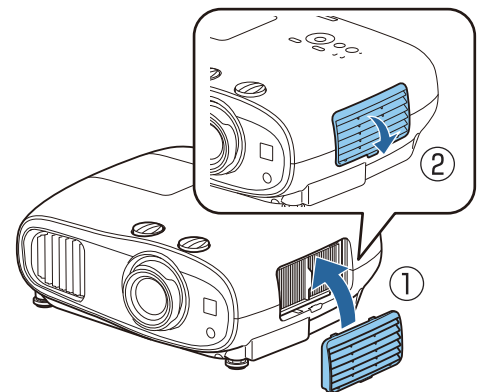

**清潔主要機身**

清潔前，務必從電源插座拔下充電變電器。

用軟布輕輕擦拭投影機的表面。

如果特別髒，請將一塊布用水浸濕，擰乾後進行擦拭，然後再用乾布擦乾表面。

**注意**

請勿使用廚房用清潔劑或如蠟、揮發油或稀釋劑等揮發性物質清潔投影機的表面。外殼的品質會改變或者掉漆。

**清潔鏡頭**

清潔前，務必從電源插座拔下充電變電器。

使用市售的清潔玻璃專用布，輕輕擦拭鏡頭上的髒污。

## 注意

- 請避免用硬物擦拭鏡頭或者粗魯地處理鏡頭，因為鏡頭很容易損壞。
- 請勿使用空氣除塵器。可燃物質可能殘留，且灰塵可能跑入精密零件內。

## 消耗品的更換期

### ■ 空氣濾網更換期

如果清潔空氣濾網後，依然顯示更換訊息，請參閱 [第79頁](#)

### ■ 燈泡更換期

- 開始投影時會顯示以下訊息：  
” 需要更換燈泡。請與Epson投影機經銷商聯絡，或造訪[www.epson.com](http://www.epson.com)購買。”
- 投影的映像變暗或開始失真。
- 顯示燈泡更換訊息時。此訊息會在燈泡使用達到預期壽命結束前 100 小時顯示，30 秒後消失。



- 如果在超過更換期限後仍繼續使用該燈泡，會增加燈泡碎裂的可能性。顯示燈泡更換訊息時，即使燈泡仍可使用，也請盡快換成新的燈泡。
- 依據燈泡的特性和使用方法，燈泡可能在顯出燈泡警告訊息之前變暗或停止工作。您應當隨時要有備用燈泡組件，以備不時之需。

## 消耗品的更換

### ■ 更換空氣濾網



請按當地的法規正確處理用過的空氣濾網。

- 濾網框架：聚丙烯
- 濾網：聚丙烯

**1** 按遙控器或控制面板上的待機按鈕關閉電源，然後拔下電源線。

**2** 取下空氣濾網蓋。  
將手指彎曲伸入空氣濾網蓋上的蓋片，並將其往下取出。

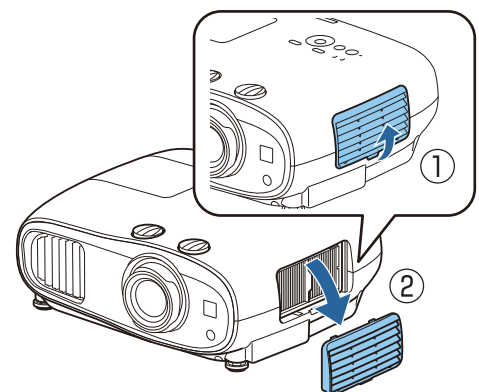

- 3** 拆下舊的空氣濾網。  
握住空氣濾網中央的圓頭，並將它拉出。

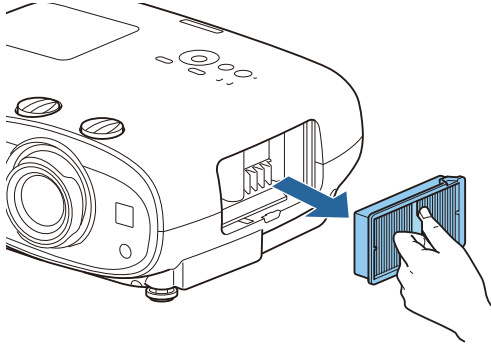

- 4** 安裝新的空氣濾網。  
握住空氣濾網中央的圓頭，並將它平直插入。

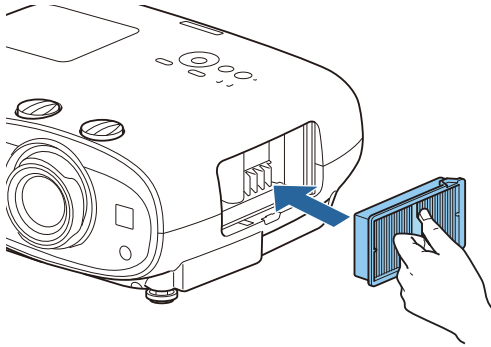

- 5** 安裝空氣濾網蓋。  
依序固定上方及下方卡爪。

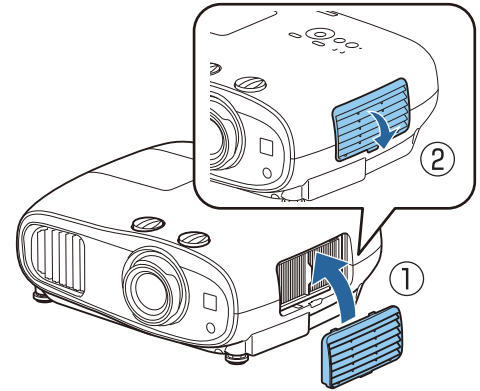

## ■ 更換燈泡

### ⚠ 警告

如果因為燈泡不亮而更換燈泡時，請注意燈泡有可能是碎裂的。如果為懸吊在天花板的投影機更換燈泡，永遠都要假設燈泡已經破裂，小心取下燈泡蓋。打開燈泡蓋時，可能會有玻璃碎片掉落。如果有任何玻璃碎片掉到眼睛或口中，請立即與醫師聯絡。

### ⚠ 注意

- 關閉投影機電源後，請勿立刻觸碰燈泡蓋，因為此時它仍然很燙。打開燈泡蓋之前，請等待片刻，直到燈泡充分冷卻。不然，您可能會被燙傷。
- 建議您使用原廠 EPSON 燈泡選配件。使用非原廠燈泡可能影響投影品質及安全性。因使用非原廠燈泡所導致的任何損壞或故障，不受 Epson 保固的保障。

- 1** 按遙控器或控制面板上的待機按鈕關閉電源，然後拔下電源線。

2 鬆開燈泡蓋固定螺絲。

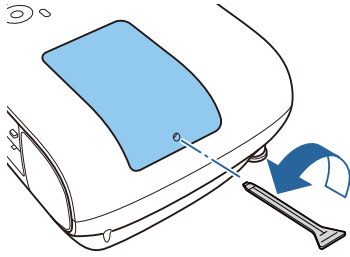

3 取下燈泡蓋。  
向前滑動燈泡蓋，然後將其取下。

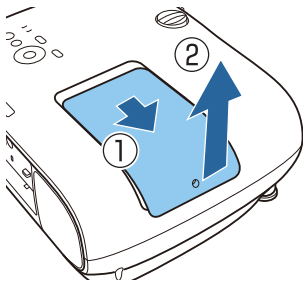

4 鬆開兩個燈泡固定螺絲。

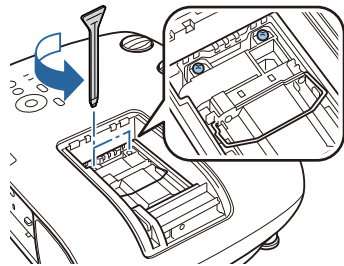

5 拆下舊的燈泡。  
拉起燈泡的握把，並將其平直拉出。

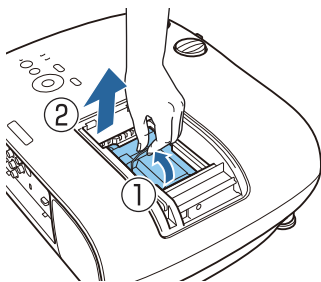

6 裝上新燈泡。  
以正確方向插入燈泡，然後降低握把。

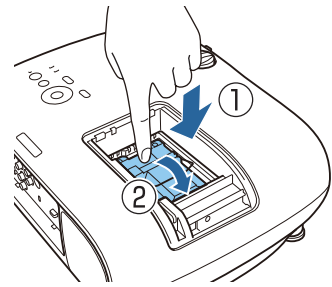

7 鎖緊兩個燈泡固定螺絲。

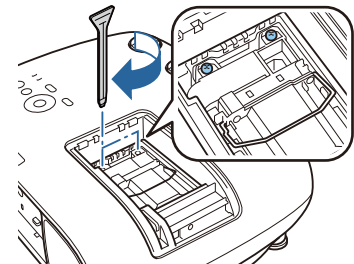

8 裝回燈泡蓋。  
將蓋子滑回定位。

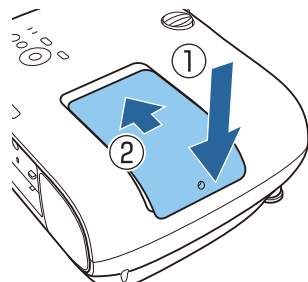

9 鎖緊燈泡蓋固定螺絲。

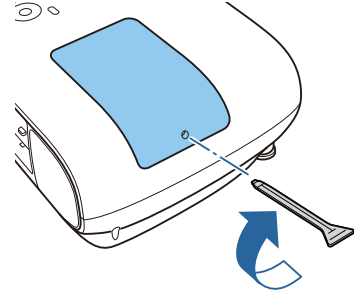

 警告

請勿拆解或改裝燈泡。若將改裝或拆解的燈泡安裝至投影機使用，可能導致起火、觸電或意外。

 **注意**

- 請確定燈泡與燈泡蓋都已牢固安裝。如果沒有正確安裝他們，電源開啟時燈泡不會亮。
- 燈泡內含水銀 (Hg)。請按當地處理螢光燈管的法律及法規處理用過的燈泡。

**燈時重設**

更換燈泡後，請確認重設燈時。

投影機會記錄當燈泡開啟的累計時間，且訊息及指示燈會通知您更換燈泡。

**1** 開啟電源。

**2** 按 [Menu] 按鈕。  
此時會顯示 配置 選單。

**3** 選擇**重設 - 燈時重設**。  
此時會顯示重設確認訊息。



**4** 使用左右按鈕選擇**是**，然後按 [Enter] 按鈕執行。  
燈時已經重設。



## 面板合光調整

調整 LCD 顯示器的像素色偏。您可以在  $\pm 3$  像素的範圍內，以 0.125 像素為單位水平和垂直調整像素。



- 在執行 LCD 合光調整之後，影像品質可能會下降。
- 超出投影畫面邊緣之像素的影像不會顯示出來。

**1** 投影時按 [Menu] 按鈕，然後從**擴展**選擇**顯示**。

**2** 選擇**面板合光調整**，然後按 [Enter] 按鈕。



**3** 啟用**面板合光調整**。



- (1) 選擇**面板合光調整**，然後按 [Enter] 按鈕。
- (2) 選擇**開啟**，然後按 [Enter] 按鈕。
- (3) 按 [Esc] 按鈕回到上一個畫面。

**4** 選擇您要調整的**顏色**。

- (1) 選擇**選擇顏色**，然後按 [Enter] 按鈕。
- (2) 選擇 **R** (紅) 或 **B** (藍)，然後按 [Enter] 按鈕。
- (3) 按 [Esc] 按鈕回到上一個畫面。

**5** 從**圖案顏色**中進行調整時，選擇顯示的**網格顏色**。

- (1) 選擇**圖案顏色**，然後按 [Enter] 按鈕。
- (2) 針對網格顏色選擇 **R** (紅)、**G** (綠) 與 **B** (藍) 的組合。

**R/G/B**：顯示全部三種顏色的組合；紅色、綠色與藍色。網格的實際顏色是白色。

**R/G**：從**選擇顏色**中選擇 **R** 時可用。顯示兩種顏色的組合；紅色與綠色。網格的實際顏色是黃色。

**G/B**：從**選擇顏色**中選擇 **B** 時可用。顯示兩種顏色的組合；綠色與藍色。網格的實際顏色是藍綠色。

- (3) 按 [Esc] 按鈕回到上一個畫面。

**6** 選擇**啟動調整**，然後按 [Enter] 按鈕。

首先，選擇**移動整個面板**並調整整個 LCD 顯示器。顯示確認訊息時，按 [Enter] 按鈕開始調整。



調整時影像可能會失真。完成調整之後會還原影像。

**7** 使用**上/下/左/右**按鈕調整，然後按 [Enter] 按鈕。

**8** 若要進行更細部的調整，請選擇**調整四個角落**，然後按 [Enter] 按鈕確認選擇。

**9** 使用**上/下/左/右**按鈕進行調整，然後按 [Enter] 按鈕移到下一個調整點。

10

調整全部四個角之後，選擇退出，然後按 [Enter] 按鈕。

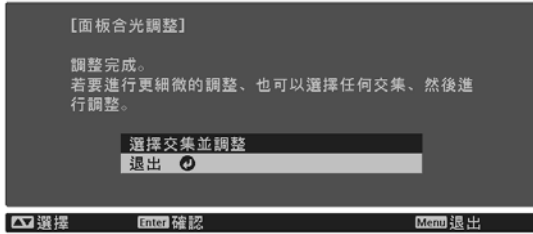

如果在修正全部四個點之後，您覺得仍需要進行調整，請選擇選擇交集並調整，然後繼續進行調整。

## 顏色均勻度

如果投影畫面的顏色不一致，可在**顏色均勻度**中調整整體影像的色調。



即使在進行顏色均勻度調整之後，色調也可能不一致。

**1** 投影時按 [Menu] 按鈕，然後從**擴展**選擇**顯示**。

**2** 選擇**顏色均勻度**，然後按 [Enter] 按鈕。

此時會顯示以下畫面。



**顏色均勻度**：開啟或關閉顏色均勻度。

**調整級數**：從白色到灰色一直到黑色，共有八級。您可以單獨調整每一級。

**啟動調整**：開始進行顏色均勻度調整。

**重設**：將**顏色均勻度**的所有調整與設定重設為其預設值。



調整**顏色均勻度**時影像可能會失真。完成調整之後會還原影像。

**3** 選擇**顏色均勻度**，然後按 [Enter] 按鈕。

**4** 將此設為**開啟**，然後按 [Esc] 按鈕。

**5** 選擇**調整級數**，然後按 [Enter] 按鈕。

**6** 使用左右按鈕設定調整級數。

**7** 按 [Esc] 按鈕回到上一個畫面。

**8** 選擇**啟動調整**，然後按 [Enter] 按鈕。

**9** 選擇要調整的區域，然後按 [Enter] 按鈕。

先調整外部區域，然後再調整整個畫面。



**10** 使用上下按鈕選擇要調整的色彩，然後使用左右按鈕調整。

按左按鈕減弱色調。按右按鈕加強色調。



**11** 返回步驟 5 並調整每一級。

**12** 若要完成調整，請按 [Menu] 按鈕。

## 選購件及消耗品

若需要，可購買下列選購配件和消耗品。此選購配件和消耗品清單是截至 2019 年 4 月的最新資訊。選購配件的詳細資訊如有變更，恕不另行通知。

因購買國家而異。

### 選購項目

名稱	型號	說明
天花板吊架*1	ELPMB22 ELPMB30	投影機安裝在天花板上時使用。
安全鋼索附件*2	ELPWR01	將投影機連接至天花板吊架。
天花板線路管 450 (450 mm 白色)*1	ELPPF13	投影機安裝在挑高式天花板上時使用。
天花板線路管 700 (700 mm 白色)*1	ELPPF14	
無線 LAN 組件	ELPAP10	透過無線 LAN 將外部裝置連接至投影機以投影影像時使用。

\*1 將投影機懸吊在天花板下時需要特殊專長。請與經銷商聯繫。

\*2 若要安裝安全鋼索，請聯繫當地經銷商或最近的投影機資訊中心。

### 消耗品

名稱	型號	說明
燈泡組件	ELPLP85	用於更換壽命已到的燈泡。(1 個燈泡)
空氣濾網	ELPAF39	用作空氣濾網的替換。(1 個空氣濾網)

## 可支援的解析度

如果投影機接收到高於投影機面板解析度的信號，畫質可能會降低。  
本投影機支援含有核取符號的信號。

### PC

訊號格式	解析度 (點)		垂直同步 (Hz)	點時脈 (MHz)	HDMI								
					RGB		YCbCr						
							4:4:4		4:2:2		4:2:0		
					8	10, 12	8	10, 12	8	10, 12	8	10, 12	
VGA60	640	480	60	25.175	✓								

### SD

訊號格式	解析度 (點)		垂直同步 (Hz)	點時脈 (MHz)	HDMI							
					RGB		YCbCr					
							4:4:4		4:2:2		4:2:0	
					8	10, 12	8	10, 12	8	10, 12	8	10, 12
SDTV (480i)	720	480	59.94	13.500	✓	✓	✓	✓	✓	✓		
SDTV (576i)	720	576	50	13.500	✓	✓	✓	✓	✓	✓		
SDTV (480p)	720	480	59.94	27.000	✓	✓	✓	✓	✓	✓		
SDTV (576p)	720	576	50	27.000	✓	✓	✓	✓	✓	✓		

### HD

訊號格式	解析度 (點)		垂直同步 (Hz)	點時脈 (MHz)	HDMI							
					RGB		YCbCr					
							4:4:4		4:2:2		4:2:0	
					8	10, 12	8	10, 12	8	10, 12	8	10, 12
HDTV (720p)	1280	720	50	74.250	✓	✓	✓	✓	✓	✓		
HDTV (720p)	1280	720	59.94	74.176	✓	✓	✓	✓	✓	✓		
HDTV (720p)	1280	720	60	74.250	✓	✓	✓	✓	✓	✓		
HDTV (1080i)	1920	1080	50	74.250	✓	✓	✓	✓	✓	✓		
HDTV (1080i)	1920	1080	59.94	74.176	✓	✓	✓	✓	✓	✓		
HDTV (1080i)	1920	1080	60	74.250	✓	✓	✓	✓	✓	✓		
HDTV (1080p)	1920	1080	23.98	74.176	✓	✓*	✓	✓*	✓	✓*		
HDTV (1080p)	1920	1080	24	74.250	✓	✓*	✓	✓*	✓	✓*		
HDTV (1080p)	1920	1080	29.97	74.176	✓	✓*	✓	✓*	✓	✓*		

訊號格式	解析度 (點)		垂直同步 (Hz)	點時脈 (MHz)	HDMI							
					RGB		YCbCr					
							4:4:4		4:2:2		4:2:0	
					8	10, 12	8	10, 12	8	10, 12	8	10, 12
HDTV (1080p)	1920	1080	30	74.250	✓	✓ *	✓	✓ *	✓	✓ *		
HDTV (1080p)	1920	1080	50	148.500	✓	✓ *	✓	✓ *	✓	✓ *		
HDTV (1080p)	1920	1080	59.94	148.352	✓	✓ *	✓	✓ *	✓	✓ *		
HDTV (1080p)	1920	1080	60	148.500	✓	✓ *	✓	✓ *	✓	✓ *		

\* 支援 HDR。(對於 HDR，支援 HDR10 和 HLG。)

4K

訊號格式	解析度 (點)		垂直同步 (Hz)	點時脈 (MHz)	HDMI							
					RGB		YCbCr					
							4:4:4		4:2:2		4:2:0	
					8	10, 12	8	10, 12	8	10, 12	8	10, 12
4K (3840x2160)	3840	2160	23.98	296.703	✓	✓ *	✓	✓ *	✓	✓ *		
4K (3840x2160)	3840	2160	24	297.000	✓	✓ *	✓	✓ *	✓	✓ *		
4K (3840x2160)	3840	2160	25	297.000	✓	✓ *	✓	✓ *	✓	✓ *		
4K (3840x2160)	3840	2160	29.97	296.703	✓	✓ *	✓	✓ *	✓	✓ *		
4K (3840x2160)	3840	2160	30	297.000	✓	✓ *	✓	✓ *	✓	✓ *		
4K (3840x2160)	3840	2160	50	297.000							✓	✓ *
4K (3840x2160)	3840	2160	59.94	296.703							✓	✓ *
4K (3840x2160)	3840	2160	60	297.000							✓	✓ *
4K (3840x2160)	3840	2160	50	594.000	✓		✓		✓	✓ *		
4K (3840x2160)	3840	2160	59.94	593.407	✓		✓		✓	✓ *		
4K (3840x2160)	3840	2160	60	594.000	✓		✓		✓	✓ *		
4K(4096x2160) (SMPTE)	4096	2160	23.98	296.703	✓	✓ *	✓	✓ *	✓	✓ *		
4K(4096x2160) (SMPTE)	4096	2160	24	297.000	✓	✓ *	✓	✓ *	✓	✓ *		
4K(4096x2160) (SMPTE)	4096	2160	25	297.000	✓	✓ *	✓	✓ *	✓	✓ *		

訊號格式	解析度 (點)		垂直同步 (Hz)	點時脈 (MHz)	HDMI							
					RGB		YCbCr					
							4:4:4		4:2:2		4:2:0	
					8	10, 12	8	10, 12	8	10, 12	8	10, 12
4K(4096x2160) (SMPTE)	4096	2160	29.97	296.703	✓	✓ *	✓	✓ *	✓	✓ *		
4K(4096x2160) (SMPTE)	4096	2160	30	297.000	✓	✓ *	✓	✓ *	✓	✓ *		
4K(4096x2160) (SMPTE)	4096	2160	50	297.000							✓	✓ *
4K(4096x2160) (SMPTE)	4096	2160	59.94	296.703							✓	✓ *
4K(4096x2160) (SMPTE)	4096	2160	60	297.000							✓	✓ *
4K (3840x2160)	4096	2160	50	594.000	✓		✓		✓	✓ *		
4K (3840x2160)	4096	2160	59.94	593.407	✓		✓		✓	✓ *		
4K (3840x2160)	4096	2160	60	594.000	✓		✓		✓	✓ *		

\* 支援 HDR。(對於 HDR，支援 HDR10 和 HLG。)

### 3D

訊號格式	解析度 (點)		垂直同步 (Hz)	點時脈 (MHz)	3D 格式	HDMI					
						RGB		YCbCr			
								4:4:4		4:2:2	
						8	10, 12	8	10, 12	8	10, 12
HDTV (720p)	1280	720	60	148.500	畫面集合	✓	✓	✓	✓	✓	✓
					並列	✓	✓	✓	✓	✓	✓
					上下	✓	✓	✓	✓	✓	✓
HDTV (720p)	1280	720	59.94	148.500	畫面集合	✓	✓	✓	✓	✓	✓
					並列	✓	✓	✓	✓	✓	✓
					上下	✓	✓	✓	✓	✓	✓
HDTV (720p)	1280	720	50	148.500	畫面集合	✓	✓	✓	✓	✓	✓
					並列	✓	✓	✓	✓	✓	✓
					上下	✓	✓	✓	✓	✓	✓
HDTV (1080i)	1920	1080	60	148.500	畫面集合						
					並列	✓	✓	✓	✓	✓	✓
					上下						
HDTV (1080i)	1920	1080	59.94	148.500	畫面集合						
					並列	✓	✓	✓	✓	✓	✓
					上下						

訊號格式	解析度 (點)		垂直同步 (Hz)	點時脈 (MHz)	3D 格式	HDMI					
						RGB		YCbCr			
								4:4:4		4:2:2	
						8	10, 12	8	10, 12	8	10, 12
HDTV (1080i)	1920	1080	50	148.500	畫面集合						
				74.250	並列	✓	✓	✓	✓	✓	✓
				74.250	上下						
HDTV (1080p)	1920	1080	24	148.500	畫面集合	✓	✓	✓	✓	✓	✓
				74.250	並列	✓	✓	✓	✓	✓	✓
				74.250	上下	✓	✓	✓	✓	✓	✓
HDTV (1080p)	1920	1080	23.98	148.500	畫面集合	✓	✓	✓	✓	✓	✓
				74.250	並列	✓	✓	✓	✓	✓	✓
				74.250	上下	✓	✓	✓	✓	✓	✓
HDTV (1080p)	1920	1080	60	297.000	畫面集合						
				148.500	並列	✓	✓	✓	✓	✓	✓
				148.500	上下						
HDTV (1080p)	1920	1080	59.94	297.000	畫面集合						
				148.500	並列	✓	✓	✓	✓	✓	✓
				148.500	上下						
HDTV (1080p)	1920	1080	50	297.000	畫面集合						
				148.500	並列	✓	✓	✓	✓	✓	✓
				148.500	上下						

# 規格

## EH-TW7100/EH-TW7000

\* 以下規格是截至 2019 年 4 月的最新資訊。選購配件的詳細資訊如有變更，恕不另行通知。

產品名稱		EH-TW7100	EH-TW7000
外形尺寸圖		410 (寬) x 157 (高) x 310 (深) mm (不含可調撐腳)	
面板尺寸		0.61" 寬	
顯示方式		多晶矽 TFT 主動式矩陣	
解析度		1920 (寬) x 1080 (高) x 3	
焦距調整		手動	
縮放調整		手動 (大約 1 至 1.6 倍)	
燈泡 (光源)		UHE 燈泡 250 W，型號：ELPLP85	
燈泡預期壽命		從影像選單將耗電量設為高時：約 3,500 小時 從影像選單將耗電量設為中時：約 4,000 小時 從影像選單將耗電量設為 ECO 時：約 5,000 小時	
電源		100 - 240 V AC ±10%，50/60 Hz， 4.1 - 1.8 A	100 - 240 V AC ±10%，50/60 Hz， 3.9 - 1.7 A
耗電量	100 至 120V 區間	額定耗電量：406 W	額定耗電量：386 W
		待機耗電量 (通訊開啟)：2.0 W (使用無線 LAN 組件 ELPAP10 時)	
		待機耗電量 (通訊關閉)：0.5 W	
	220 至 240V 區間	額定耗電量：387 W	額定耗電量：368 W
		待機耗電量 (通訊開啟)：2.0 W (使用無線 LAN 組件 ELPAP10 時)	
		待機耗電量 (通訊關閉)：0.5 W	
操作海拔		海拔高度 0 至 3048 m	
操作溫度範圍		+5 至 +35°C (無結露) (海拔高度 0 至 2286 m) +5 至 +30°C (無結露) (海拔高度 2287 至 3048 m)	
存放溫度範圍		-10 至 +60°C (無結露)	
重量		約 6.9 kg	約 6.6 kg
揚聲器		10 W x 2	-

連接器	HDMI 埠	2	支援 HDMI HDCP2.2，支援 CEC 訊號，支援 3D 訊號，支援線性 PCM，深色
	USB 埠*1	1	USB 連接器 (Type A)
	2.0A 電源埠*1	1	USB 連接器 (Type A)
	Audio Out 埠	1	立體聲迷你插孔 (3.5Φ)
	RS-232C 埠 *2	1	D-sub 9 針 (公接頭)
	Trigger Out 埠 *2	1	立體聲迷你插孔 (3.5Φ)
	Service 埠*1	1	USB 連接器 (Type B)

\*1 支援 USB 2.0。但不保證所有支援 USB 的裝置都能在 USB 埠上運作。

\*2 僅限 EH-TW7100。

### 傾斜角度

使用投影機時，傾斜角度若超過 10°，可能會導致投影機損壞或造成意外。

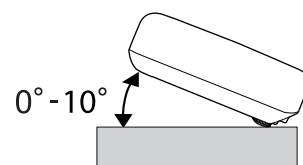

**Supplier's DECLARATION of CONFORMITY**

According to 47CFR, Part 2 and 15  
 Class B Personal Computers and Peripherals; and/or  
 CPU Boards and Power Supplies used with Class B Personal Computers

We: Epson America, Inc.  
 Located at: 3840 Kilroy Airport Way Long Beach, CA 90806  
 Tel: 562-981-3840

Declare under sole responsibility that the product identified herein, complies with 47CFR Part 2 and 15 of the FCC rules as a Class B digital device. Each product marketed, is identical to the representative unit tested and found to be compliant with the standards. Records maintained continue to reflect the equipment being produced can be expected to be within the variation accepted, due to quantity production and testing on a statistical basis as required by 47CFR 2.906. Operation is subject to the following two conditions : (1) this device may not cause harmful interference, and (2) this device must accept any interference received, including interference that may cause undesired operation.

Trade Name: EPSON  
 Type of Product: LCD Projector  
 Model: H959C/H961C  
 Options: Product name: Remote controller  
 model: 2198638xx (x=0-9)

**FCC Compliance Statement  
 For United States Users**

This device complies with part 15 of the FCC Rules. Operation is subject to the following two conditions: (1) This device may not cause harmful interference, and (2) this device must accept any interference received, including interference that may cause undesired operation.

This equipment has been tested and found to comply with the limits for a Class B digital device, pursuant to Part 15 of the FCC Rules. These limits are designed to provide reasonable protection against harmful interference in a residential installation. This equipment generates, uses, and can radiate radio frequency energy and, if not installed and used in accordance with the instructions, may cause harmful interference to radio communications.

However, there is no guarantee that interference will not occur in a particular installation. If this equipment does cause harmful interference to radio or television reception, which can be determined by turning the equipment off and on, the user is encouraged to try to correct the interference by one or more of the following measures.

- Reorient or relocate the receiving antenna.
- Increase the separation between the equipment and receiver.
- Connect the equipment into an outlet on a circuit different from that to which the receiver is connected.
- Consult the dealer or an experienced radio/TV technician for help.

**WARNING**

The connection of a non-shielded equipment interface cable to this equipment will invalidate the FCC Certification or Declaration of this device and may cause interference levels which exceed the limits established by the FCC for this equipment. It is the responsibility of the user to obtain and use a shielded equipment interface cable with this device. If this equipment has more than one interface connector, do not leave cables connected to unused interfaces. Changes or modifications not expressly approved by the manufacturer could void the user's authority to operate the equipment.

# 外形尺寸圖

單位：mm

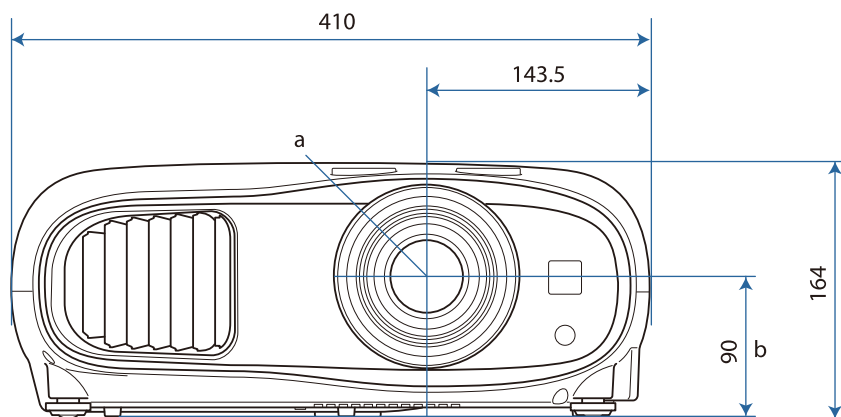



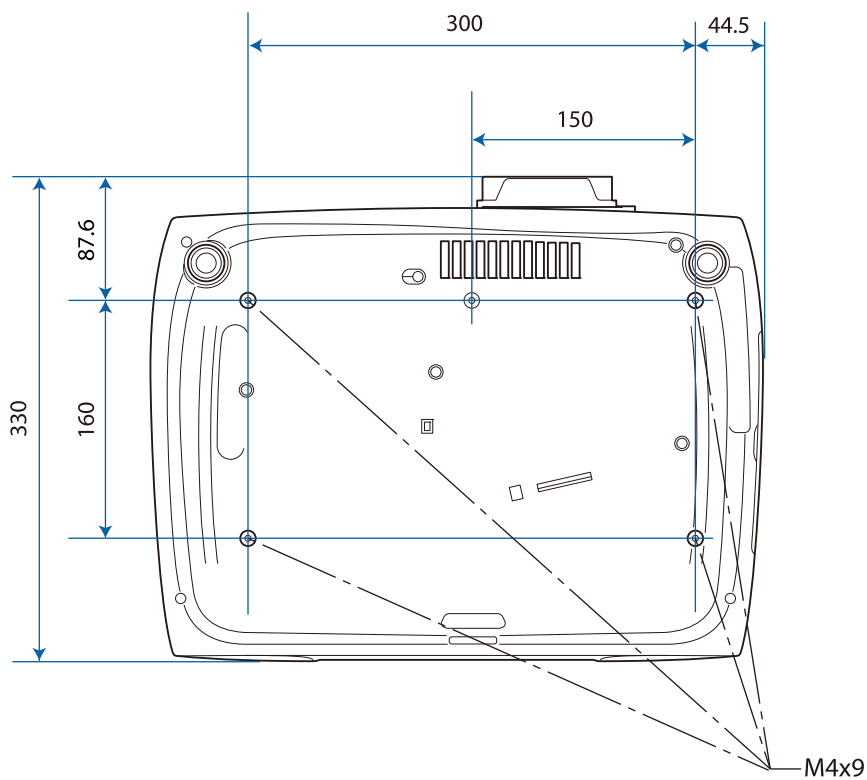









- a 鏡頭中心
- b 從鏡頭中心至懸吊支架固定點的距離

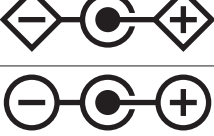

## 安全符號清單

下表列出設備上標示的安全符號的含意。

符號標記	核准標準	意義
	IEC60417 No. 5007	“開啟” (電源) 指示電源的連接。
	IEC60417 No. 5008	“關閉” (電源) 指示電源的中斷連接。
	IEC60417 No. 5009	待機 透過開啟的設備部分識別開關或開關位置，以讓設備進入待機狀態。
	ISO7000 No. 0434B IEC3864-B3.1	注意 識別使用產品時的一般注意事項。
	IEC60417 No. 5041	注意，表面高溫 指示標示的項目可能發熱，觸碰時務必小心。
	IEC60417 No. 6042 ISO3864-B3.6	注意，觸電危險 識別具有觸電危險的設備。
	IEC60417 No. 5957	僅供室內使用 識別主要針對室內使用所設計的電氣設備。
	IEC60417 No. 5926	直流電連接器的極性 識別可能連接直流電之設備的正極與負極連接 (極性)。
	IEC60417 No. 5001B	電池，一般 電池供電設備。識別電池倉蓋等裝置，或是連接器端子。
	IEC60417 No. 5002	電池安置方式 識別電池倉本身及電池倉內電池的安置方式。
	---	
	IEC60417 No. 5019	保護接地 識別用於連接外部導線的任何端子，用以在發生故障或為保護接地電極的端子時提供觸電保護。
	IEC60417 No. 5017	接地 識別 ⊕ 符號所明確指出的接地端子。
	IEC60417 No. 5032	交流電 指示設備僅限使用交流電的標牌；用以識別相關端子。

符號標記	核准標準	意義
	IEC60417 No. 5031	直流電 指示設備僅限使用直流電的標牌；用以識別相關端子。
	IEC60417 No. 5172	第 II 類設備 識別符合 IEC 61140 第 II 類設備所指示安全規定的設備。
	ISO 3864	全面禁止 識別禁止的動作或操作。
	ISO 3864	觸碰禁止 指示觸碰設備的特定零件可能會導致受傷。
	---	投影機開啟時，切勿直視投影鏡頭。
	---	指示不得在投影機上放置任何標示的物品。
	ISO3864 IEC60825-1	注意，雷射輻射 指示設備具有雷射輻射零件。
	ISO 3864	拆解禁止 指示拆解設備可能導致受傷危險 (例如觸電)。
	IEC60417 No. 5266	待機，部分待機 表示設備的該零件處於就緒狀態。
	ISO3864 IEC60417 No. 5057	注意，活動式零件 表示您應避免靠近活動式零件，以符合保護標準之規定。
	IEC 60417-6056	注意 (活動式風扇葉片) 表示您應避免靠近活動式風扇葉片，以符合保護標準之規定。
	IEC 60417-6043	注意 (邊角銳利) 表示您不得觸摸產品的銳利邊角，以符合保護標準之規定。
	--	投影機開啟時，切勿直視投影鏡頭。
	ISO7010 No. W027 ISO 3864	警告，發光 (UV、可見光、IR 等等) 表示在發光部分附近時，必須小心以免傷到眼睛或皮膚。
	IEC60417 No.5109	不得在住宅區使用 表示該電氣設備/裝置不適用於住宅區。



## 用語解說

本節簡要說明本手冊內容未說明的疑難術語。如需詳細資訊，請參閱市售的出版品。

4K	以具有 3840 x 2160 像素的螢幕，提供高品質影像。
HDCP	HDCP 為 High-bandwidth Digital Content Protection 的縮寫。透過 DVI 與 HDMI 埠傳送加密數位信號的方式通常可避免非法複製，並保護著作權。因為本投影機上的 HDMI 埠支援 HDCP，它可投影受 HDCP 技術保護的數位影像。但可能無法投影受到 HDCP 加密更新版或修訂版保護的影像。
HDMI™	High Definition Multimedia Interface 的縮寫。這是 HD 影像和多頻道音頻信號數位傳輸的標準。 HDMI™ 標準是著重於數位消費性電子與電腦。不需要透過壓縮數位信號，影像可以用最高的品質傳送。它也為數位信號提供加密功能。
HDTV	High-Definition Television 的縮寫。這是指符合以下狀況的高解析度系統。 <ul style="list-style-type: none"> <li>• 垂直解析度 720p 或 1080i 或以上 (p = 逐行，i = 隔行)</li> <li>• 16:9 的畫面外觀 Dolby 數位音頻接收與播放 (或輸出)</li> </ul>
SDTV	Standard Definition Television 的縮寫。這是指不符合 HDTV 高解析度電視條件的標準電視系統。
SVGA	解析度 800 (水平) x 600 (垂直) 點的畫面大小標準。
SXGA	解析度 1,280 (水平) x 1,024 (垂直) 點的畫面大小標準。
VGA	解析度 640 (水平) x 480 (垂直) 點的畫面大小標準。
XGA	解析度 1,024 (水平) x 768 (垂直) 點的畫面大小標準。
YCbCr	在 SDTV 的分量影像信號中，Y 是亮度，而 Cb 與 Cr 是指色差。
YPbPr	在 HDTV 的分量影像信號中，Y 是亮度，而 Pb 與 Pr 是指色差。
長寬比	指映像的長度和高度比。水平：垂直比為 16:9 的螢幕 (例如 HDTV 螢幕) 稱為寬屏螢幕。SDTV 與一般電腦會顯示具有長寬比 4:3。
配對	與 Bluetooth 裝置連接時，預先註冊裝置，以確保能夠相互通訊。
隔行	從影像最上端向下隔行傳送至最下端，傳輸建立一個畫面所需的資訊。由於一個畫面是每隔一行顯示，所以影像更可能閃爍。



## 一般注意事項

版權所有，未經Seiko Epson Corporation的書面許可，禁止以電子、機械、影印、錄製或者其他任何形式和方式複製、貯存檢索、或者傳遞本手冊中的任何部份，若使用此處包含的資料我們不承擔任何專利責任。對於因使用此處包含的資料而造成的損壞，我們也不承擔任何責任。

如果買主或者第三方由於意外、使用不當、或者違反本機操作規程或未經授權作出任何修改、檢修、或者以任何形式更換本產品、或者（除美國之外）操作和維修時未能嚴格遵循Seiko Epson Corporation提供的操作和維修手冊而使其遭受到任何損壞、損失、承擔任何費用或者開銷，Seiko Epson Corporation及其附屬公司概不負責。

Seiko Epson Corporation對於因使用非由該公司指定的原裝Epson產品或者非經Epson准許使用的產品，或者任何消耗產品而造成的損壞，或者引起的問題概不負責。

本手冊內容如有變更，恕不另行通知。

本出版物中所使用之插圖及畫面可能會與實際插圖及畫面有所出入。

### ■ 危害物質限制指令

單元	限用物質及其化學符號					
	鉛(Pb)	汞(Hg)	鎘 (Cd)	六價鉻 (Cr <sup>+6</sup> )	多溴聯苯 (PBB)	多溴二苯醚 (PBDE)
電路板/電子零件	-	○	○	○	○	○
電源組件	-	○	○	○	○	○
光學燈	○	-	○	○	○	○
外殼/機構零件	-	○	○	○	○	○
遙控器	-	○	○	○	○	○

備考1. “○”係指該項限用物質之百分比含量未超出百分比含量基準值。  
備考2. “-”係指該項限用物質為排除項目。

### ■ 使用限制

將本產品用於需要高度可靠性/安全性的應用時，例如與航空、鐵路、海運、汽車等相關的運輸設備、防災設備、各種安全設備、或機能/精密設備等，您應當在考慮將故障保險和冗餘機制加入設計中以維持安全和整體系統可靠性之後再使用本產品。因為本產品不設計為被應用於需要極高可靠性/安全性的應用，例如航空設備、主要通訊設備、核電控制設備或與直接醫療相關的醫學設備，請在進行完全評估之後自行判斷是否適用本產品。

### ■ 製造商及進口商





製造商： SEIKO EPSON CORPORATION  
 地址： 3-5, Owa 3-chome, Suwa-shi, Nagano-ken 392-8502 Japan  
 電話： 81-266-52-3131  
 進口商： 台灣愛普生科技股份有限公司  
 地址： 台北市信義區松仁路100號15樓  
 電話： (02)8786-6688

警告標籤

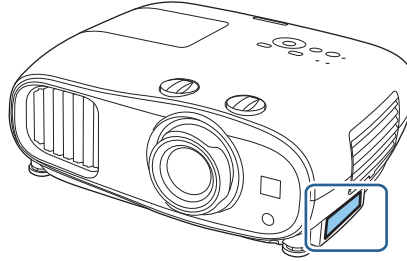
 警告

- 本產品附有警告標籤。



 RG2	 <b>WARNING</b>
	<b>WARNING:</b> Never look into the lens. <b>AVERTISSEMENT :</b> Ne regardez jamais dans l'objectif. <b>WARNUNG :</b> Blicken Sie niemals in das Objektiv.
 	 <b>CAUTION</b>
	<b>CAUTION:</b> Do not put your finger in the moving parts of the projector's lens. <b>ATTENTION :</b> Ne pas mettre le doigt dans les parties mobiles de l'objectif du projecteur. <b>ACHTUNG:</b> Vermeiden Sie den Kontakt mit beweglichen Teilen der Linse.

 RG2	 <b>WARNING</b>
	<b>WARNING:</b> Never look into the lens. 경고: 작동중 절대 렌즈 안을 보지 마십시오. 警語: 請勿直視鏡頭。
 	 <b>CAUTION</b>
	<b>CAUTION:</b> Do not put your finger in the moving parts of the projector's lens. 주의: 프로젝터 렌즈의 움직이는 부분에 손가락을 넣지 마세요. 注意: 請勿將手指伸入投影機鏡頭的移動式零件內。

- 如同任何明亮光源，請勿直視光束，RG2 IEC/EN 62471-5:2015。

## 一般注意事項

“EPSON” 為 Seiko Epson Corporation 的註冊商標。“EXCEED YOUR VISION” 及 “ELPLP” 為 Seiko Epson Corporation 的註冊商標或商標。

iPad、iPhone、Mac、OS X 和 iOS 是 Apple Inc. 的商標。

Windows 和 Windows 標誌是 Microsoft Corporation 在美國及/或其他國家的商標或註冊商標。

HDMI、HDMI 標誌和 High-Definition Multimedia Interface 是 HDMI Licensing LLC 的商標或註冊商標。



Bluetooth® 文字商標與標誌是 Bluetooth SIG, Inc. 的註冊商標，Seiko Epson Corporation 經授權得使用這些商標。其他商標或商標名稱均為其各自擁有者所有。

Bluetopia® is provided for your use by Stonestreet One, LLC® under a software license agreement. Stonestreet One, LLC® is and shall remain the sole owner of all right, title and interest whatsoever in and to Bluetopia® and your use is subject to such ownership and to the license agreement. Stonestreet One, LLC® reserves all rights related to Bluetopia® not expressly granted under the license agreement and no other rights or licenses are granted either directly or by implication, estoppel or otherwise, or under any patents, copyrights, mask works, trade secrets or other intellectual property rights of Stonestreet One, LLC®.

© 2000-2012 Stonestreet One, LLC® All Rights Reserved.

Qualcomm aptX is a product of Qualcomm Technologies, Inc. and/or its subsidiaries.

Qualcomm is a trademark of Qualcomm Incorporated, registered in the United States and other countries. aptX is a trademark of Qualcomm Technologies International, Ltd., registered in the United States and other countries.

WPA™ 及 WPA2™ 是 Wi-Fi Alliance 的註冊商標。

App Store 為 Apple Inc. 的服務標章。

Android 和 Google Play 為 Google LLC 的商標。

“QR Code” 為 DENSO WAVE INCORPORATED 的註冊商標。

CinemaScope 是 Twentieth Century Fox Film Corporation 的註冊商標。

本文件所使用之其他產品名稱僅作識別用途，產品名稱為擁有者所有。Epson 並不擁有這些商標的任何權利。

©SEIKO EPSON CORPORATION 2019. All rights reserved.



**數字拉丁字母**

3D 亮度 .....	58
3D 格式 .....	58
3D 眼鏡 .....	45
3D 設定 .....	58
3D 影像 .....	44
3D 顯示 .....	58
3D 觀看通知 .....	58
A/V 靜音 .....	33
Bluetooth .....	59
CEC 標準 .....	47
DHCP .....	65
Event ID .....	77
HDMI 埠 .....	12, 47
HDMI 連結 .....	47
HDMI 連結 .....	59
IP 地址 .....	65
IP 地址顯示 .....	65
IP 設定 .....	65
MPEG 噪訊抑制 .....	37
Quick Corner .....	32
Remote 密碼 .....	64
RGBCMY .....	41, 57
SSID .....	65
SSID 顯示 .....	65

**三畫**

子網路遮罩 .....	65
上層選單 .....	55
子選單 .....	55

**四畫**

水平/垂直梯形修正 .....	30
反向 3D 眼鏡 .....	58
反向音頻 .....	59

**五畫**

用戶鈕 .....	60
可支援的解析度 .....	89
白平衡 .....	56
外形尺寸圖 .....	96
主畫面 .....	26, 60
外觀 .....	34, 58

**六畫**

安全性 .....	51, 65
安全性選單 .....	65
全屏 .....	34
色相 .....	41, 57
自動光圈 .....	38, 57
色彩空間 .....	58

全部重設 .....	66
色彩格式 .....	66
色彩深度 .....	66
色調 .....	56

**七畫**

冷卻 .....	27
更換空氣濾網 .....	81
更換時間 .....	81
更換燈泡 .....	82
伽瑪係數 .....	42, 57
投影大小 .....	29
投影方式 .....	61
投影機名稱 .....	64
投影機資訊 .....	66

**八畫**

版本 .....	66
空白 .....	59
使用時間 .....	66, 84
空氣濾網 .....	79, 81
空氣濾網更換期 .....	81
空氣濾網蓋 .....	79, 81
直接開機 .....	62
兒童鎖 .....	60
來源 .....	25

**九畫**

指示燈 .....	67
保存記憶 .....	43
面板合光調整 .....	61, 63, 85
亮度 .....	41, 56, 57
重設 .....	57, 58, 60, 62
重設選單 .....	65, 66
音量 .....	33, 59
柔焦細節 .....	37, 57
信號選單 .....	57
音頻 .....	59
待機模式 .....	62

**十畫**

訊息 .....	61
高級 .....	57, 58
高海拔模式 .....	62
消耗品的更換 .....	81
消耗品的更換期 .....	81
耗電量 .....	57
配置選單 .....	55
記憶 .....	60
記憶功能 .....	43
記憶重設 .....	66

**十一畫**

基本選單 .....	64
梯形修正 .....	59
梯形修正失真 .....	30, 59
設定選單 .....	59
規格 .....	93
偏移 .....	56
連接 .....	20
連接外部設備 .....	20
連接外部揚聲器 .....	22
連接至 Trigger Out 埠 .....	20
連接視訊設備 .....	20
啟動畫面 .....	61
連接電腦 .....	20
連接藍牙裝置 .....	21
清晰度 .....	36, 56
細節增強 .....	37, 57
密語 .....	65
動態範圍 .....	58
清潔主要機身 .....	80
清潔空氣濾網 .....	79
連線模式 .....	64
細線調整 .....	37, 57
清潔鏡頭 .....	80
軟體鍵盤 .....	64

**十二畫**

減少 .....	40
畫面補插 .....	38, 57
焦距 .....	72
焦距調整 .....	28
超解像 .....	37, 57
無線 LAN 組件 .....	23
無線 LAN 電源 .....	63
無線 LAN 選單 .....	64

**十三畫**

載入記憶 .....	43
照明 .....	62
睡眠模式 .....	62
資訊選單 .....	66
過掃描 .....	58
搜尋存取點 .....	65
電源 .....	25, 27
閘道器地址 .....	65

**十四畫**

對比度 .....	56
語言 .....	62
飽和度 .....	41, 57
遙控器 .....	10, 24

網路選單 .....	63
------------	----

**十五畫**

增加 .....	40
增益 .....	56
調焦環 .....	7, 28
影像 .....	34
影像處理 .....	38, 58
影像增強 .....	37, 57
影像選單 .....	56
調整 RGB .....	40
調整焦距 .....	28
調整傾斜角度 .....	29
調整影像的位置 .....	29
調整鏡頭移動 .....	7

**十六畫**

操作 .....	62
操作面板 .....	7
操作範圍 .....	24
操作鎖定 .....	60
燈泡更換期 .....	81
燈泡蓋 .....	7, 83
燈泡蓋固定螺絲 .....	83
靜音 .....	33
燈時 .....	66
噪訊抑制 .....	37
燈時重設 .....	66, 84
選單 .....	55
頻道 .....	64
錯誤/警告指示燈 .....	67

**十七畫**

縮放 .....	34
縮放調整 .....	29

**十八畫**

顏色均勻度 .....	61, 87
顏色深淺 .....	56
顏色模式 .....	34, 56
鎖定設定 .....	60
擴展選單 .....	60

**十九畫**

鏡頭移動轉盤 .....	29
--------------	----

**二十畫**

躁訊 .....	72
躁訊抑制 .....	57

## 二十三畫

顯示 .....	61
顯示 QR 碼 .....	63
顯示背景 .....	61
顯示區域網路資訊 .....	64
顯示測試圖樣 .....	28
變焦環 .....	7, 29