

使用説明書

EH-TW9300W

EH-TW9300

EH-TW8300W

EH-TW8300

EH-TW7300

Home Projector

使用每一份說明書

此投影機的說明書編排方式如下。

安全使用須知/支援與維修指南

包含安全使用投影機以及支援與維修指南、故障排除檢查清單等等的資訊。使用投影機之前，務必先閱讀本指南。



使用說明書 (本指南)

包含使用投影機之前的設定與基本操作、配置選單以及處理問題與執行例行維護的資訊。



3D 眼鏡使用說明書

包含處理 3D 眼鏡與警告等等資訊。

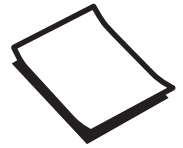

WirelessHD Transmitter 使用說明書 (僅限 EH-TW9300W/EH-TW8300W)

包含處理 WirelessHD Transmitter 與警告等等資訊。

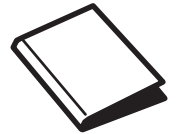

設定說明書

包含設定投影機步驟的資訊。先閱讀本節。

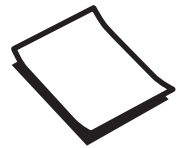

說明書中符號的意義

安全使用須知

本文件和投影機均使用圖像符號來顯示安全使用投影機的方法。
下面顯示符號及其意義。請了解並遵守注意事項的符號，避免造成人身傷害和財產損失。

警告

本符號代表若有疏忽，可能因錯誤操作而造成人身傷害或甚至死亡的注意事項。



注意

本符號代表若有疏忽，可能因錯誤操作而造成人身傷害或外傷的注意事項。

一般資訊使用須知

注意

指出可能會導致損壞或發生功能失常的程序。

	表示方便用戶使用的一些相關資訊。
	表示可以找到相關主題詳細資訊的所在頁。
選單名稱	指出配置選單項目。 實例：影像 - 顏色模式 鈕
按鈕名稱	指出遙控器或操作面板上的按鈕。 實例：  鈕

關於“本產品”或“本投影機”的使用

除了主要投影機組件之外，隨附的項目或選購的配件可能也會使用“本產品”或“本投影機”來稱呼。

說明書的編排與說明書中的符號

使用每一份說明書	1
說明書中符號的意義	2
安全使用須知	2
一般資訊使用須知	2
關於“本產品”或“本投影機”的使用	2

簡介

各部件的名稱和功能	6
前端/上方	6
操作面板	7
遙控器	9
後	12
底面	13

準備

安裝	14
投影機的投影影像及位置	14
安裝時與屏幕保持平行	14
調整兩側高度以水平安裝投影機	14
多種設定方法	15
放置在桌上並投影	15
從天花板上懸吊投影機並進行投影	15
投影距離與鏡頭移動最大值	16
連接裝置	19
取下端子蓋	19
連接視頻設備	19
連接電腦	19
連接外部設備	20
連接 Trigger Out 埠	20
連接 WirelessHD 裝置 (僅限 EH-TW9300W/ EH-TW8300W)	20
連接 LAN 埠	21
安裝無線 LAN 組件	21
連接 HDMI 纜線夾	22
準備遙控器	23
安裝遙控器電池	23
遙控器操作範圍	23
操作範圍 (由左到右)	24

操作範圍 (由上到下)	24
-------------------	----

基本操作

投影	25
開啟投影機	25
如果目標影像沒有投射	25
使用主畫面	26
關閉	27
調整投影影像	28
顯示測試圖樣	28
鏡頭調整功能 (焦距、縮放、鏡頭移動)	28
調整聚焦	29
調整投影大小 (縮放調整)	29
調整投射影像的位置 (鏡頭移動調整)	30
調整投影機的傾斜角度	31
修正梯形失真	31
暫時隱藏影像	31

調整影像

調整影像	32
選擇投影品質 (顏色模式)	32
在全屏與縮放 (外觀) 之間切換畫面	33
調整清晰度	34
調整影像解析度 (影像增強)	34
設定自動光圈	35
設定畫面補插	36
調整顏色	37
調整色溫	37
調整 RGB (減少和增加)	37
調整色相、飽和度以及亮度	37
調整伽瑪係數	39
選擇與調整修正值	39
觀看影像時進行調整	39
使用伽瑪係數調整圖表進行調整	40

以儲存的影像品質觀看影像 (記憶功能)

.....	41
儲存記憶	41
載入、刪除及重新命名記憶	41

實用的功能

享受 3D 影像 43

- 觀看 3D 影像的準備工作 43
 - 如果無法觀看 3D 影像 43
- 使用 3D 眼鏡 44
 - 3D 眼鏡充電 44
 - 配對 3D 眼鏡 44
 - 戴上 3D 眼鏡 45
 - 判讀 3D 眼鏡的指示燈 45
- 將 2D 影像轉為 3D 影像 45
- 與觀看 3D 影像相關的警告 46

連接 WirelessHD (僅限 EH-TW9300W/ EH-TW8300W) 49

- 安裝 WirelessHD Transmitter 49
 - WirelessHD Transmitter 部件名稱 49
 - WirelessHD Transmitter 連接範例與信號流
..... 51
 - 設定 WirelessHD Transmitter 55
- 投影 55
- WirelessHD 設定選單 57
- WirelessHD 傳輸範圍 57
- 操作遙控器 58
- 遙控器操作範圍 59
- 切換輸入與輸出 59
 - 切換目標影像 59
 - 切換影像來源 61

使用 HDMI 連結功能 62

- HDMI 連結功能 62
- HDMI 連結設定 62
- 連接 63

使用子母畫面投影兩個不同影像 64

- 可同時顯示的畫面類型 64
- 在子母畫面上投影 64
 - 啟動及結束子母畫面 64
 - 變更子母畫面設定 64

使用網路上的投影機

使用有線 LAN 進行投影 66

- 選擇有線網路設定 66

使用無線 LAN 進行投影 68

- 手動選擇無線網路設定 68
- 選擇電腦的無線 LAN 設定 70
 - 在 Windows 中選擇無線網路設定 70
 - 在 OS X 中選擇無線網路設定 70
- 設定無線網路安全性 71
- 在 Epson iProjection 中投影 71
 - 使用智慧型手機進行操作 (遙控功能) 72

配置選單

配置選單功能 74

- 配置選單操作 74
- 配置選單表 75
 - 影像選單 75
 - 信號選單 76
 - 設定選單 78
 - 擴展選單 80
 - 網路選單 83
 - 資訊選單 87
 - 重設選單 87

故障排除

解決故障問題 88

- 判讀指示燈 88
 - 錯誤/警告發生時的指示燈狀態 88
 - 正常操作期間的指示燈狀態 89
- 當指示燈未能提供幫助時 90
 - 檢查問題 90
 - 與影像有關的問題 91
 - 投影開始時的問題 93
 - 遙控器的問題 94
 - 操作面板的問題 94
 - 3D 的問題 94
 - HDMI 的問題 95
 - 使用 WirelessHD 的問題 (僅限 EH-TW9300W/
EH-TW8300W) 95
 - 網路問題 96
 - 關於 Event ID 97

維修

維修	99
清潔零件	99
清潔空氣濾網	99
清潔主要機身	100
清潔鏡頭	100
清潔 3D 眼鏡	101
消耗品的更換期	101
空氣濾網更換期	101
燈泡更換期	101
消耗品的更換	101
更換空氣濾網	101
更換燈泡	102
燈時重設	104
面板合光調整	105
顏色均勻度	107
關於 PLink	108

附錄

選購件及消耗品	109
選購項目	109
消耗品	109
可支援的解析度	110
電腦信號 (類比 RGB)	110
HDMI1/HDMI2 輸入信號	110
3D 輸入信號 HDMI	110
3D 輸入信號 MHL (透過 WirelessHD Transmitter*)	111
WirelessHD 輸入信號*1*2	111
WirelessHD 輸入信號 MHL*1*2	111
規格	113
外形尺寸圖	116
安全符號清單	117
Maximum radio-frequency power transmitted	119
用語解說	120
一般注意事項	121
一般注意事項	121

各部件的名稱和功能

前端/上方

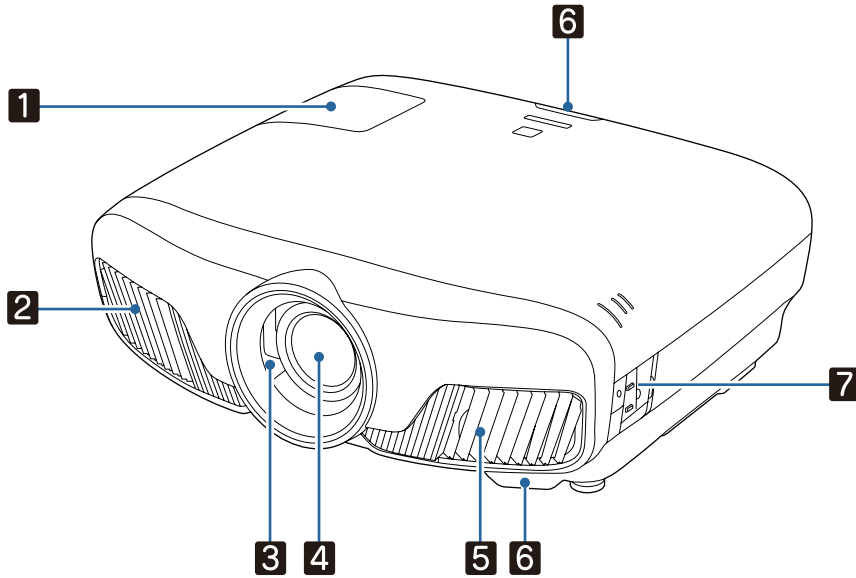

名稱		功能
1	燈泡蓋	更換投影機內的燈泡時打開此蓋。 ➡ 第102頁
2	排氣口	用於排放降低投影機內部溫度空氣的排氣口。 <div style="border: 1px solid black; padding: 5px;"> <p>⚠ 注意</p> <p>投影時，切勿將臉和手靠近排氣口，也不要將遇熱易變形或損壞的物體置於排氣口附近。排氣口的熱氣會造成燒灼、變形或意外狀況發生。</p> </div>
3	鏡頭快門	連結至投影機的電源開啟/關閉功能，並可自動開啟及關閉快門。 ➡ 第25頁
4	鏡頭	影像會由此投射出去。
5	進氣口 空氣濾網蓋	用於降低投影機內部溫度空氣的進氣口。 更換空氣濾網時，請打開此蓋並取出空氣濾網。 ➡ 第101頁
6	遙控接收器	接收遙控器的信號。 ➡ 第23頁
7	操作面板	操作投影機。 ➡ 第7頁

操作面板

當照明功能設為關閉時，正常操作情況下，所有指示燈會關閉。☛ [擴展 - 操作 - 照明 第80頁](#)

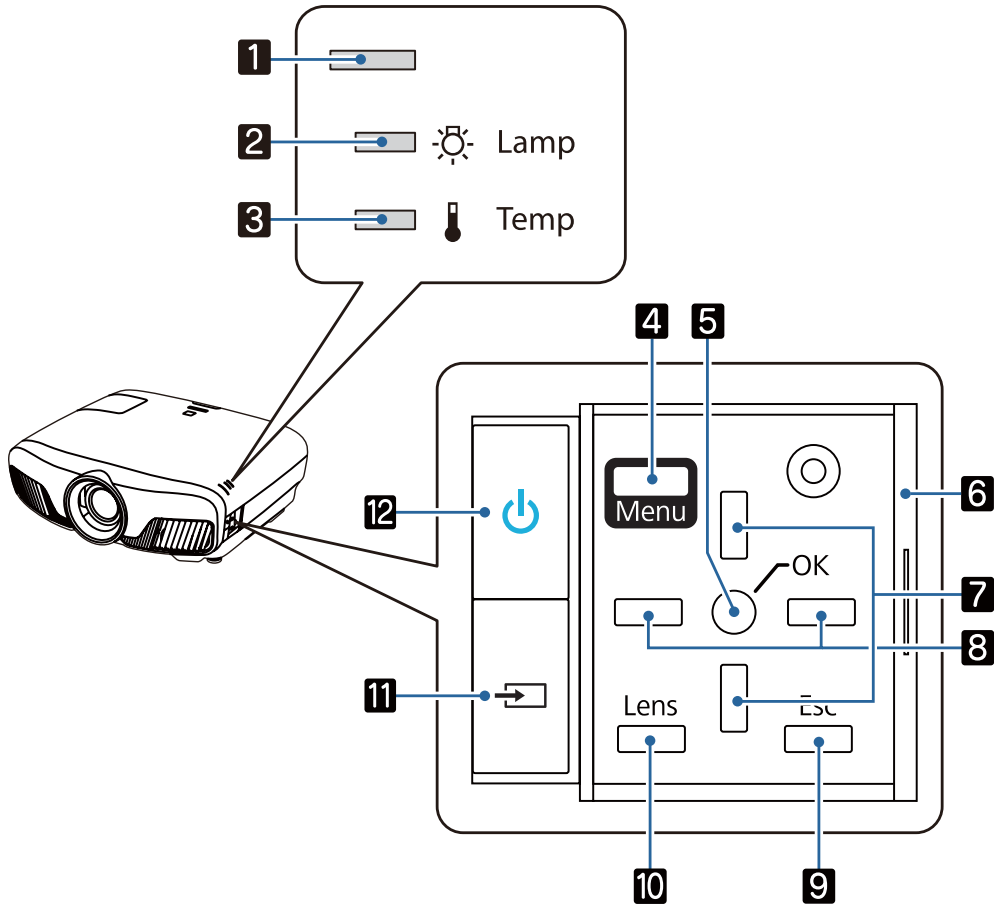

按鈕/指示燈	功能
1	閃爍表示正在進行暖機或冷卻。藉由其他指示燈點亮和閃爍的組合，可顯示投影機的状态。☛ 第88頁
2	閃爍橘色時，應更換燈泡。藉由其他指示燈點亮和閃爍的組合，可顯示投影機的錯誤。☛ 第88頁
3	如果內部溫度太高，會閃爍橘色。藉由其他指示燈點亮和閃爍的組合，可顯示投影機的錯誤。☛ 第88頁
4	顯示及關閉配置選單。 在配置選單上，您可以進行信號、影像、輸入信號等等的調整與設定。 ☛ 第74頁
5	顯示選單時，選擇功能和設定值。☛ 第74頁
6 操作面板蓋	操作面板的蓋子。想要使用操作面板時，握住圓頭將蓋子滑開。
7	選擇梯形修正和選單項目的調整值。☛ 第31頁
8	選擇選單項目的調整值。☛ 第74頁
9	顯示選單時，回到上一層選單。☛ 第74頁

	按鈕/指示燈	功能
10	Lens 	變更電動鏡頭功能的調整項目。 調整項目如下。 <ul style="list-style-type: none"> • 聚焦  第29頁 • 縮放  第29頁 • 鏡頭移動  第30頁
11		變更為每個輸入埠的影像。  第25頁
12		開啟或關閉投影機電源。  第25頁 投影機電源開啟時會點亮。藉由其他指示燈點亮和閃爍的組合，可顯示投影機的錯誤。  第88頁

遙控器

遙控器根據您使用的投影機機型，而有不同。本節中的這個範例適用於 EH-TW9300W/EH-TW8300W 的遙控器。

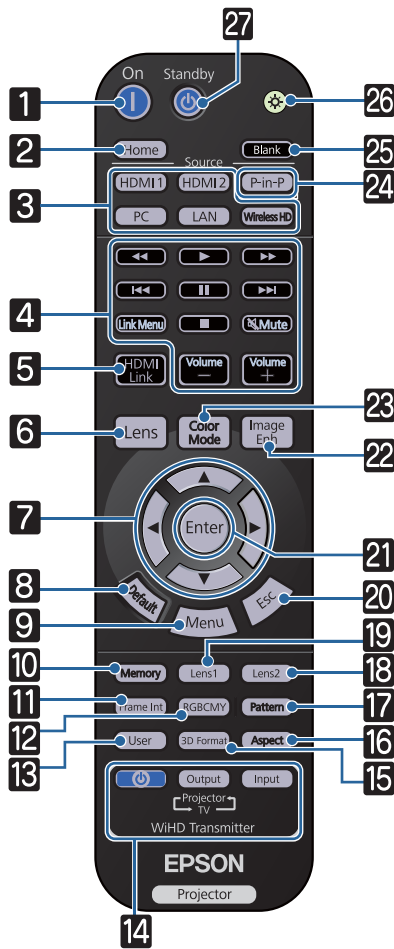

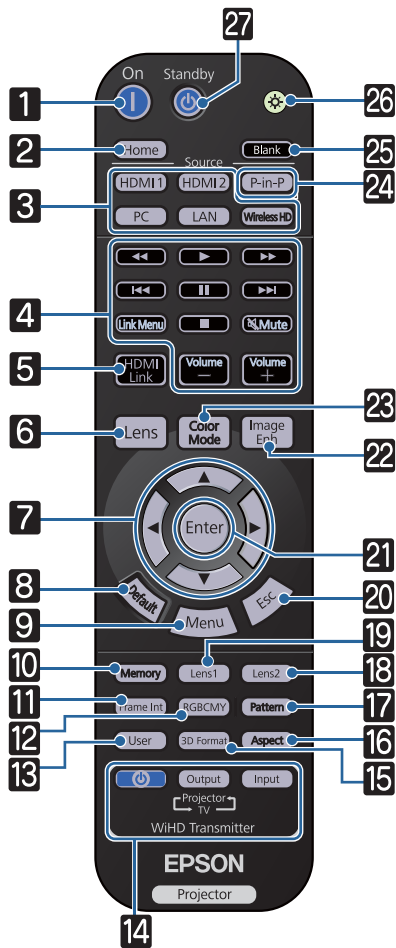

按鈕	功能
1 	開啟投影機。 ➤ 第25頁
2 Home	顯示及關閉主畫面。 ➤ 第26頁
3 HDMI1 HDMI2 PC LAN WirelessHD	變更為每個輸入埠的影像。 ➤ 第25頁 WirelessHD 僅適用於 EH-TW9300W/EH-TW8300W。
4 	針對符合 HDMI CEC 標準的連接裝置，執行播放、停止及音量調整等操作。 ➤ 第62頁
5 HDMI Link	<ul style="list-style-type: none"> • HDMI連結設為開啟時 ➤ 設定 - HDMI連結 - HDMI連結 第78頁 顯示裝置連接清單。 • HDMI連結設為關閉時 ➤ 設定 - HDMI連結 - HDMI連結 第78頁 顯示 HDMI 連結設定選單。 ➤ 第62頁
6 Lens	變更電動鏡頭功能的調整項目。 調整項目如下。 <ul style="list-style-type: none"> • 聚焦 ➤ 第29頁 • 縮放 ➤ 第29頁 • 鏡頭移動 ➤ 第30頁

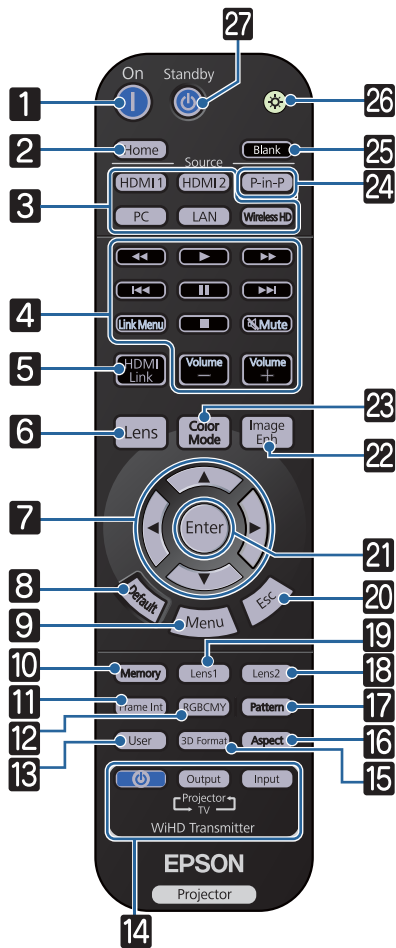

按鈕	功能
7	 <p>選擇選單項目並調整值。 ➤ 第74頁</p>
8	 <p>顯示選單的調整畫面並按下此鈕時，調整值會回到其預設值。 ➤ 第74頁</p>
9	 <p>顯示及關閉配置選單。 在配置選單上，您可以進行信號、影像等等的調整與設定。 ➤ 第74頁</p>
10	 <p>儲存、載入或刪除記憶。 ➤ 第41頁</p>
11	 <p>設定畫面補插的強度。 ➤ 第36頁</p>
12	 <p>調整每個 RGBCMY 顏色的色相、飽和度與亮度。 ➤ 第37頁</p>
13	 <p>執行指定給用戶鈕的功能。 ➤ 第78頁</p>
14	 <p>(僅限 EH-TW9300W/EH-TW8300W) 這是用於控制 WirelessHD Transmitter 的按鈕。 開啟 WirelessHD Transmitter，或切換輸入及輸出。 確認執行操作時將遙控器指向 WirelessHD Transmitter。 ➤ 第49頁</p>
15	 <p>變更 3D 格式。 本投影機支援下列 3D 格式。</p> <ul style="list-style-type: none"> • 畫面集合 • 並列 • 上下 <p>➤ 第43頁</p>
16	 <p>根據輸入信號選擇外觀模式。 ➤ 第33頁</p>
17	 <p>顯示及關閉測試圖樣。 ➤ 第28頁</p>
18	 <p>載入在儲存鏡頭位置中，登入為 Memory1 或 Memory2 的鏡頭位置。 ➤ 第41頁</p>
19	
20	 <p>顯示選單時，回到上一層選單。 ➤ 第74頁</p>
21	 <p>顯示選單時，按下此鈕會接受並輸入目前的選擇，並進入下一層。 ➤ 第74頁</p>
22	 <p>顯示影像增強選單。 ➤ 第34頁</p>
23	 <p>變更顏色模式。 ➤ 第32頁</p>



按鈕	功能
24	<p>P-in-P</p> <p>可讓您同時投影兩個影像來源，一個在主要畫面，另一個在子畫面。(子母畫面) 第64頁</p> <p>按住按鈕可切換主要或子畫面影像來源。</p>
25	<p>Blank</p> <p>暫時停止投影。若要恢復影像，請再次按下此按鈕。 第31頁</p>
26	<p></p> <p>遙控器按鈕會點亮大約 10 秒。在黑暗中操作遙控器時，這非常實用。</p>
27	<p>Standby</p> <p></p> <p>關閉投影機。 第27頁</p>

後

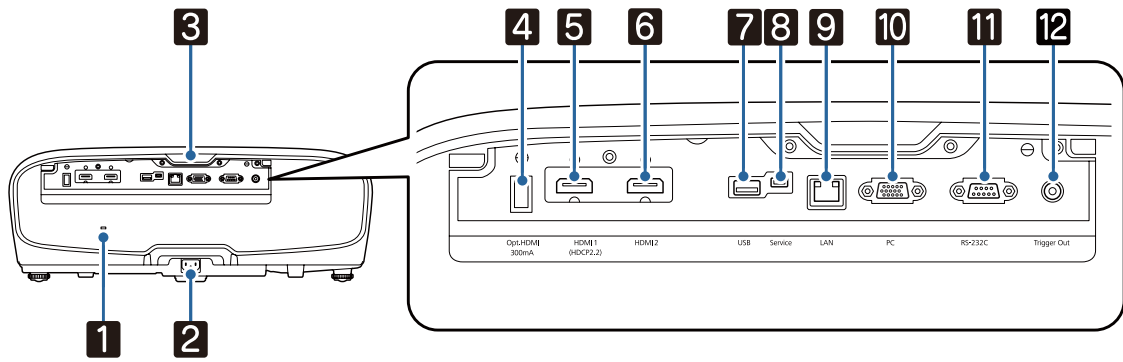

名稱	功能
1 安全插槽 (🔒)	安全插槽相容於 Kensington 製造的 MicroSaver 安全系統。如需詳細資訊，請參閱 http://www.kensington.com/ 的 Kensington 網站。
2 電源插座	連接電源線。👉 第25頁
3 遙控接收器	接收遙控器的信號。👉 第23頁
4 Opt.HDMI 埠	連接光學 HDMI 纜線的電源供應埠。
5 HDMI1 埠	連接 HDMI 相容視頻設備與電腦。👉 第19頁
6 HDMI2 埠	HDMI1 埠支援 HDCP 2.2。
7 USB 埠	連接選購的無線 LAN 組件。另可在更新韌體時使用。👉 第21頁
8 Service 埠	維修埠。通常不會使用。
9 LAN 埠	以 LAN 纜線連接至網路。👉 第21頁
10 PC 埠	連接至電腦上的 RGB 輸出埠。👉 第19頁
11 RS-232C 埠	控制投影機時，可使用 RS-232C 纜線，將投影機連接至電腦。此埠專為控制用，平常不得使用。
12 Trigger Out 埠	連接電動螢幕之類的外部裝置。👉 第20頁

底面

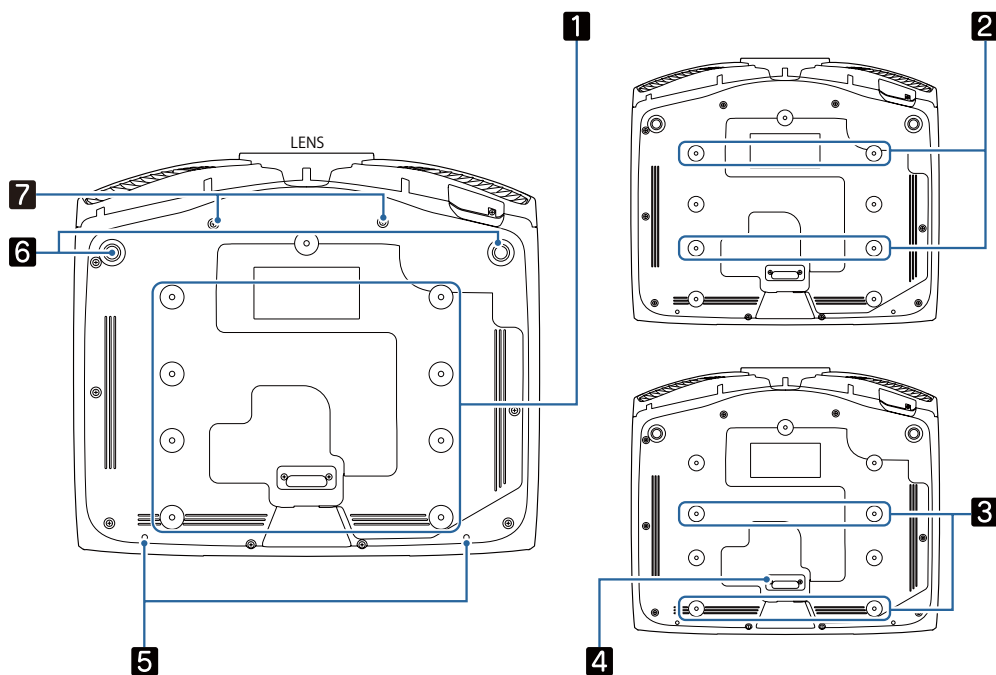

名稱		功能
1	天花板吊架固定點	將投影機懸吊在天花板上時，請將選購的吊架安裝在這裡。☛ 第109頁 根據安裝環境，在 2 或 3 使用四個天花板吊架固定點。於小房間內安裝在牆壁旁時，請使用 3 固定點。
2		
3		
4	後撐腳	使用 3 天花板吊架固定點時，請拆下此零件。
5	纜線蓋固定螺絲	安裝纜線蓋的螺絲孔。
6	前可調撐腳	安裝在桌面之類表面時，延伸撐腳可調整水平傾斜角度。☛ 第31頁
7	壓縮鏡頭的螺絲孔	安裝壓縮鏡頭的螺絲孔。

安裝

投影機的投影影像及位置

依照下列說明安裝投影機。

■ 安裝時與屏幕保持平行

若投影機的安裝位置與屏幕呈現傾斜，則投影影像會出現梯形失真。
請調整投影機的位置，使安裝位置與屏幕保持平行。

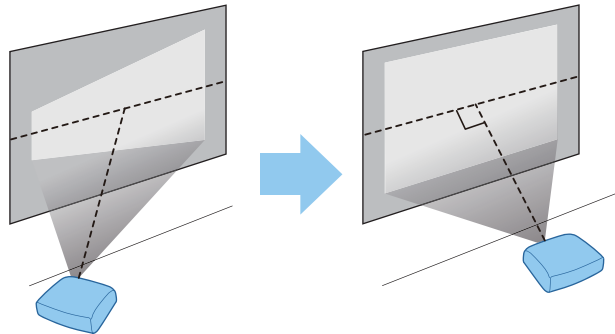

如果無法將投影機安裝在屏幕的正前方，可以使用鏡頭移動來調整影像的位置。👉 [第30頁](#)

■ 調整兩側高度以水平安裝投影機

若投影機傾斜，投影影像也會傾斜。
請水平安裝投影機，確保兩側高度相同。
若無法水平安裝投影機，您可使用前撐腳來調整投影機的傾斜度。👉 [第31頁](#)

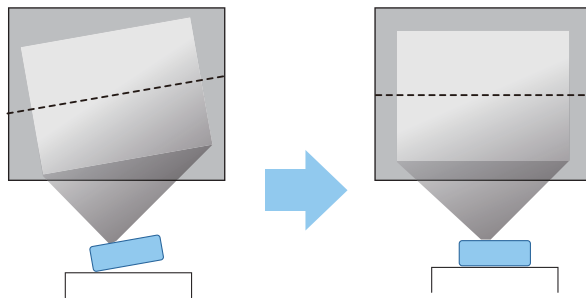

多種設定方法

警告

- 從天花板上懸吊投影機時，需要特殊的安裝方法(天花板吊架)。如果未正確安裝，可能墜落並造成意外及受傷。
- 如果天花板吊架固定點用黏著劑、潤滑油或其他油類防止螺絲鬆脫，或在投影機用潤滑油或其他油類，投影機機殼可能斷裂，導致投影機墜落。這可能造成站在投影機下的人受重傷，投影機也可能受損。
- 請勿安裝在不穩定的架子上或超出負重範圍的地方，否則投影機可能會掉落或翻倒而導致意外及受傷。
- 將投影機安裝於架上等較高位置時，請採取相關措施防止投影機掉落，例如用繩索固定，確保發生地震等緊急情況時的安全性，並避免發生意外事故。如果未正確安裝，可能墜落並造成意外及受傷。
- 請勿遮擋投影機的進氣口及排氣口。遮擋進氣口及排氣口可能導致內部積熱而引發火災。

注意

- 請勿將投影機設定在高溼度和灰塵多的位置，或者充滿各種煙霧的位置。
- 請勿使用垂直安裝的投影機，否則可能會導致故障。
- 每三個月清潔空氣濾網。若環境中的灰塵較多，請更常清潔。  [第99頁](#)

放置在桌上並投影

您可將投影機安裝在起居室的桌子上或較低的架子上來投影影像。

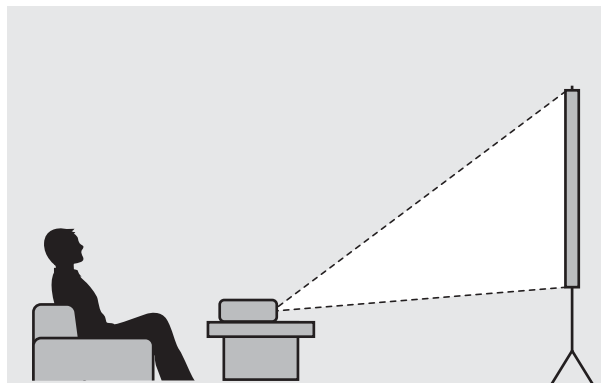

從天花板上懸吊投影機並進行投影

您可以使用選購的天花板吊架將投影機懸吊在天花板上來投影影像。

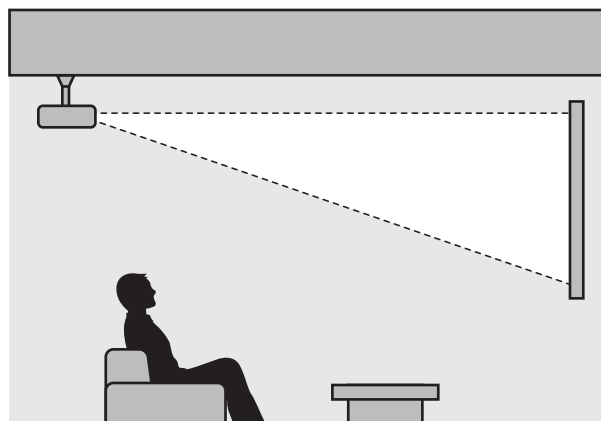



從天花板上懸吊並投影時，請將**投影方式**設為**前/天花板**或**後/天花板**。👁️ **擴展-投影方式** 第80頁

投影距離與鏡頭移動最大值

投影機遠離屏幕時，投影的大小會隨著增加。

使用下列表格，將投影機設定在距離屏幕最佳的位置。此處所指定的值僅供參考。

最大鏡頭移動調整值如下表所示。



在修正失真後，投影影像會變小。此時可增加投影距離，讓投影影像符合屏幕大小。

當在鏡頭移動中垂直調整投影位置時

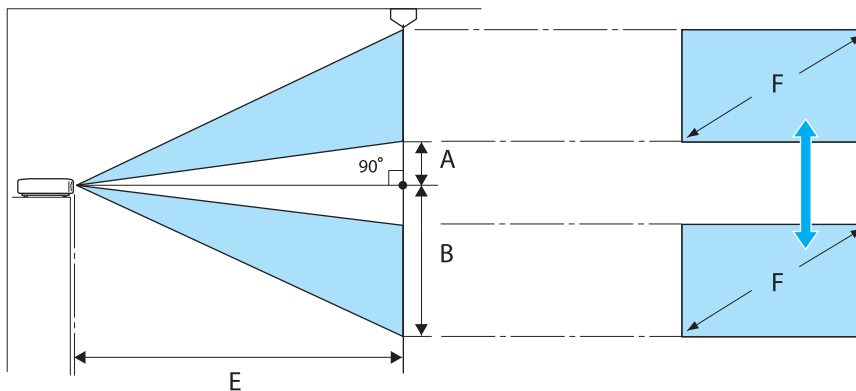

- A : 從鏡頭中心到投射影像底部邊緣的距離 (鏡頭移動升至最高程度時)
- B : 從鏡頭中心到投射影像底部邊緣的距離 (鏡頭移動降至最低程度時)
- E : 從投影機到屏幕的投影距離
- F : 投射影像的大小

當在鏡頭移動中水平調整投影位置時

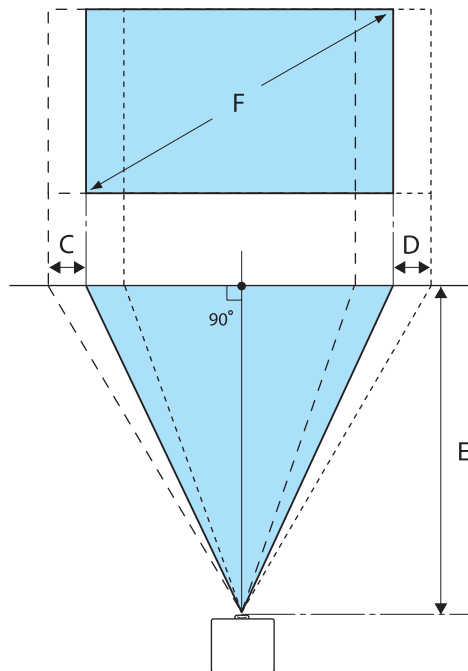

- C : 移動投影機時的鏡頭中心移動距離 (鏡頭移動設定為最左邊)
- D : 移動投影機時的鏡頭中心移動距離 (鏡頭移動設定為最右邊)
- E : 從投影機到屏幕的投影距離
- F : 投射影像的大小

單位 : cm

16:9 投影畫面大小		投影距離 (E)		鏡頭移動最大值*		
F	W x H	最短 (廣角)	最長 (望遠)	距離 (A)	距離 (B)	距離 (C、D)
50"	111 x 62	148	313	29	91	52
60"	133 x 75	178	376	35	109	63
80"	177 x 100	239	503	46	146	83
100"	221 x 125	300	630	58	182	104
150"	332 x 187	452	947	86	273	156
200"	443 x 249	604	1264	115	364	209
250"	553 x 311	756	1582	144	455	261
300"	664 x 374	908	1899	173	547	313

*垂直和水平鏡頭移動無法同時設為其最大值。👉 [第30頁](#)

安裝範例 (16:9 投影畫面大小及 100")

側視圖

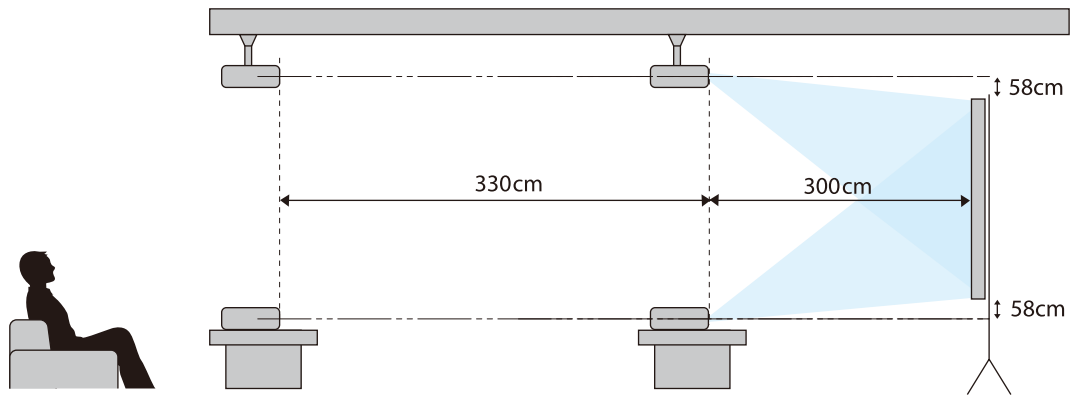

俯視圖

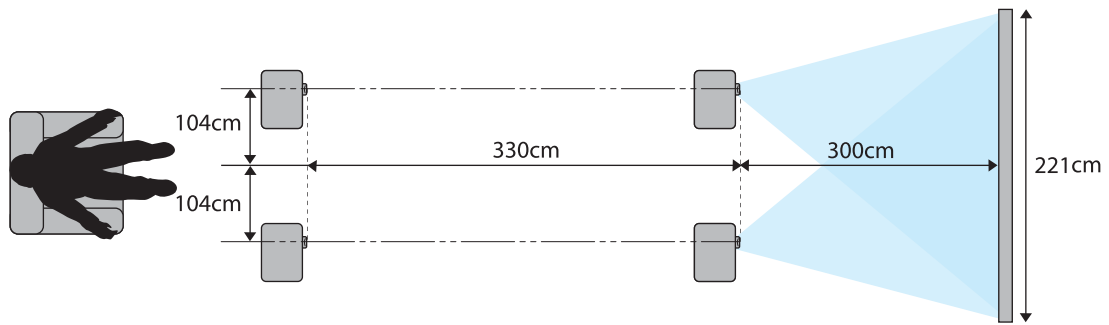

連接裝置

注意

- 在連接至電源插座前，請先完成纜線連接。
- 檢查纜線連接器的形狀與埠的形狀，然後進行連接。如果您將不同形狀的連接器強制插入埠，可能會導致損壞並導致功能失常。

取下端子蓋

根據您使用的機型，投影機後方的連接器部分可能具有一個端子蓋，有助於改善投影機的整體外觀。連接任何纜線前，先取下端子蓋。

端子蓋的底端留有空隙，可讓您從頂端的開槽將此蓋上拉。

重新裝回時，先將突出部分插入頂端的開槽。

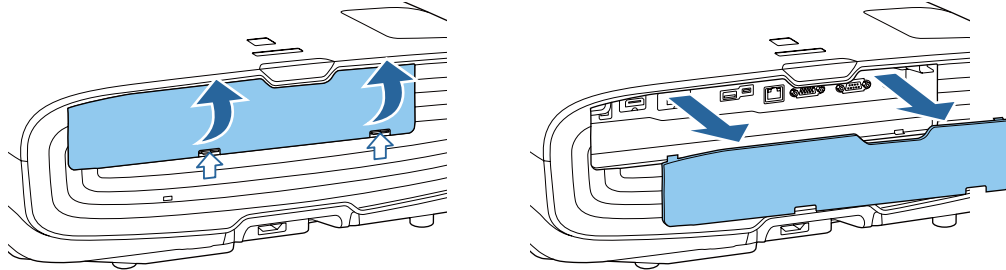

連接視頻設備

若要從 DVD/Blu-ray 光碟播放器投影影像，須使用下列其中一種方法連接投影機。

使用市售的 HDMI 纜線時

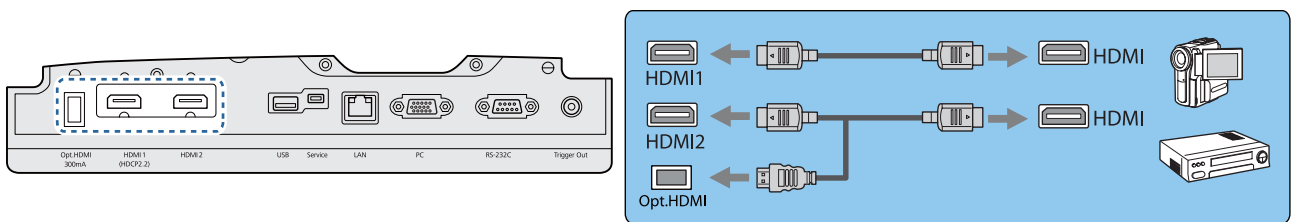

- 當使用光學 HDMI 纜線的電源供應埠時，請將其連接到 Opt.HDMI 埠。
- 以 HDCP 2.2 投影影像時，請連接到 HDMI 1 埠。
- 本投影機沒有內建揚聲器。將投影機連接到您的 AV 系統來聆聽連接設備的音頻。

連接電腦

要從電腦投射影像，需使用下列其中一種方法來連接電腦。

使用市售的電腦纜線時

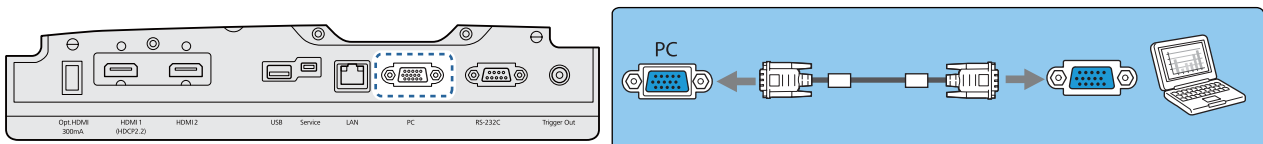

使用市售的 HDMI 纜線時

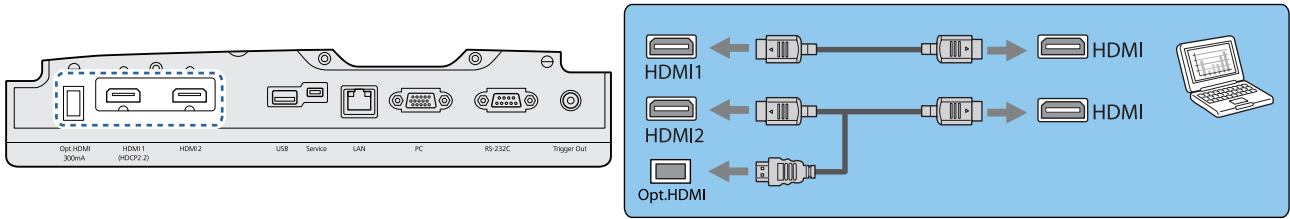

連接外部設備

■ 連接 Trigger Out 埠

若要連接電動螢幕之類的外部螢幕，請將迷你插孔立體聲纜線 (3.5 mm) 連接到啟動線路埠。設定為開啟時，會從此埠輸出訊號 (12 V DC)，以便將投影機的狀態 (開啟或關閉) 傳輸至電子螢幕之類連接的裝置。

 使用 **Trigger Out** 埠時，請將**啟動線路**設為**電源** (僅限 EH-TW9300W/EH-TW9300) 或**開啟** (僅限 EH-TW8300W/EH-TW8300/EH-TW7300)。👉 [擴展 - 操作 - 啟動線路 第80頁](#)

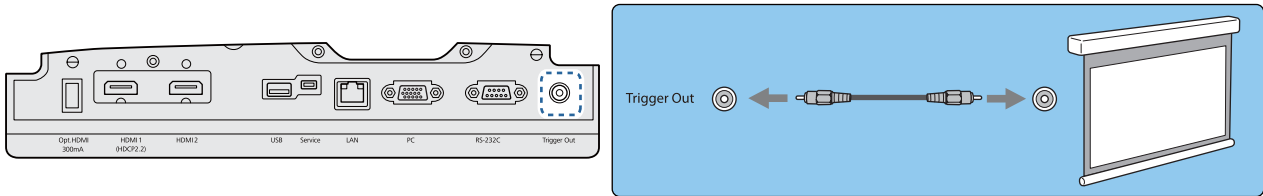

■ 連接 WirelessHD 裝置 (僅限 EH-TW9300W/EH-TW8300W)

投影機會接收來自 WirelessHD Transmitter 的傳輸，然後將影像這行投影。👉 [第49頁](#)

按下遙控器上的 **WirelessHD** 鈕或操作面板上的  鈕，變更投影的影像。

 • 接收到 WirelessHD 影像時，請確定 **WirelessHD** 已設為**開啟**。👉 [設定 - WirelessHD - WirelessHD 第78頁](#)
• 您可以從 **HDMI連結**中的**裝置連接**選擇裝置，以變更要顯示的裝置。👉 [設定 - HDMI連結 - 裝置連接 第78頁](#)

連接智慧型手機或平板電腦

您可將 MHL 相容智慧型手機或平板電腦連接至 WirelessHD Transmitter。使用 MHL 相容纜線，將智慧型手機及平板電腦的 micro USB 埠，連接至 WirelessHD Transmitter 上的 HDMI4 埠。

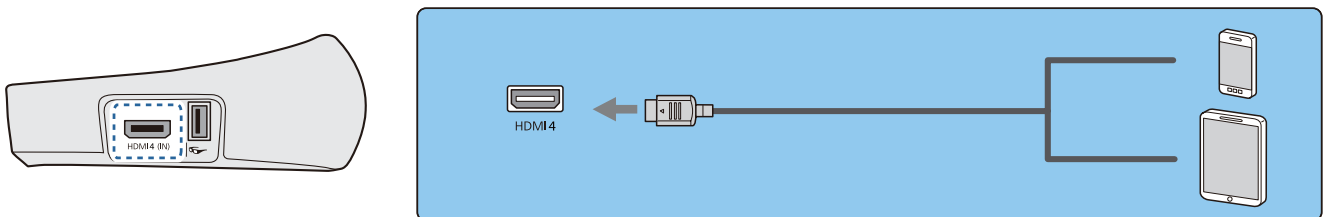

您可從投影機遙控器來操控智慧型手機或平板電腦。此外，您也可以同時在觀賞視頻及聆聽音樂的同時，充電智慧型手機或平板電腦。

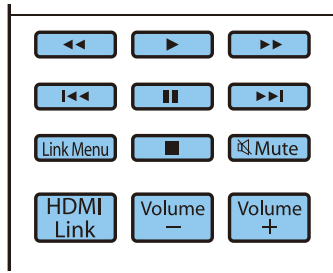

注意

- 請確定連接纜線支援 MHL 標準。在充電期間，智慧型手機或平板電腦可能變燙、造成電池液洩漏、爆炸或產生可能導致起火的其他狀況。
- 當使用 MHL-HDMI 轉接器完成連接時，可能無法充電或從遙控器控制裝置。



部分裝置在播放視頻時消耗的電力超過供電，因此無法在播放視頻或執行其他操作時進行充電。

■ 連接 LAN 埠

使用 100BASE-TX 或 10BASE-T LAN 纜線連接至網路路由器、集線器等。
您可以在網路上透過電腦或智慧型裝置操作投影機或檢查其狀態。

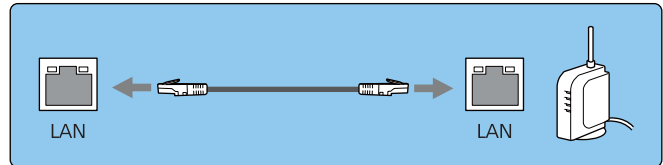
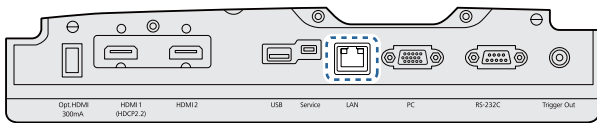

為避免發生故障，請使用 category 5 以上的屏蔽式 LAN 纜線。

安裝無線 LAN 組件

若要使用無線 LAN 功能，請安裝選購的無線 LAN 組件 (ELPAP10)。
將無線 LAN 組件連接至 USB 埠。

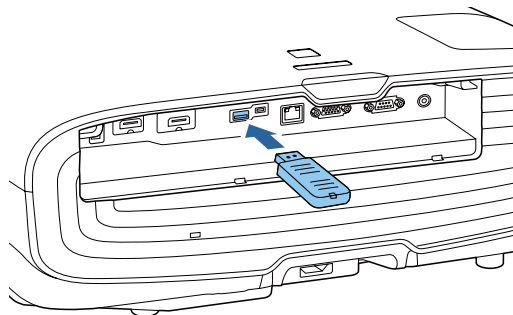

您可利用下列其中一種方式透過無線 LAN 進行投影。如需詳細資訊，請參閱下載頁面。

• 同時投影四個畫面

使用 EasyMP Multi PC Projection 時，您最多可從連上網路的 50 台電腦，從投影機投影最多四個獨立畫面。
請從下列網站下載 EasyMP Multi PC Projection。

<http://www.epson.com>

• 透過網路從行動裝置投影影像

在智慧型手機或平板電腦中安裝 "Epson iProjection" 後，可透過無線方式投影裝置中的資料。☛ 第71頁



- 當無線 LAN 組件保持插入卻未使用無線 LAN 功能時，請將**無線LAN電源**設為**關閉**。這可防止其他人未經授權的存取。☛ 第83頁
- 在**快速**中使用 Epson iProjection 或 EasyMP Multi PC Projection 時，建議您進行安全性設定。☛ 第85頁

連接 HDMI 纜線夾

如果 HDMI 纜線較粗且下垂，請以 HDMI 纜線夾將纜線固定於纜線固定器，以免纜線由於本身的重量而從此埠脫落。

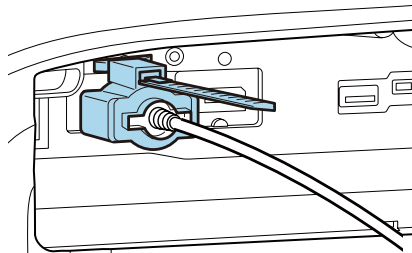

準備遙控器

安裝遙控器電池

注意

- 核對電池倉內 (+) 及 (-) 極標誌的位置，確保電池以正確的方式裝入。
- 除AA錳電池或鹼性電池以外，不能使用其他電池。

1 取下電池蓋。

一邊推電池倉蓋卡爪，一邊向上提起電池倉蓋。

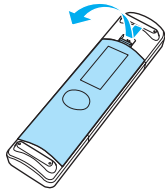

2 將舊電池更換成新電池。

安裝電池之前，請檢查電池的極性 (+) 和 (-)。

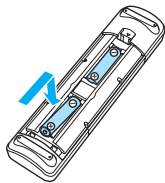

3 重新蓋上電池蓋。

按壓電池蓋，直至聽到喀嗒聲。

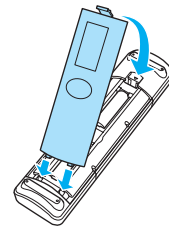

 如果遙控器的反應延緩，或是遙控器沒有作用，可能是電池沒電了。發生這種情形，請更換新電池。準備好兩支AA錳電池或鹼性電池。

遙控器操作範圍

WirelessHD Transmitter 的操作範圍各不相同。👉 [第59頁](#)

■ 操作範圍 (由左到右)

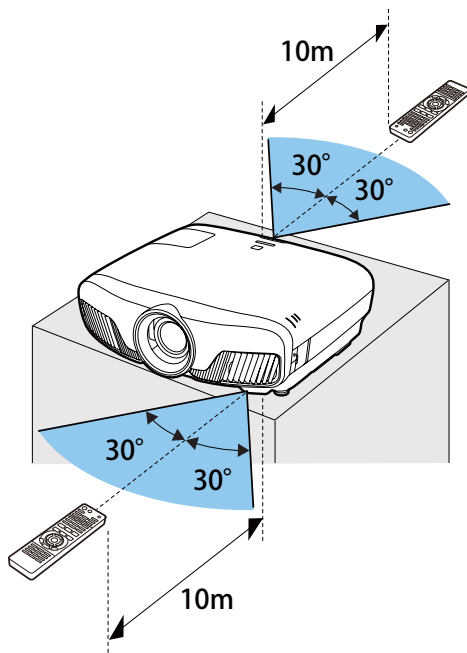

■ 操作範圍 (由上到下)

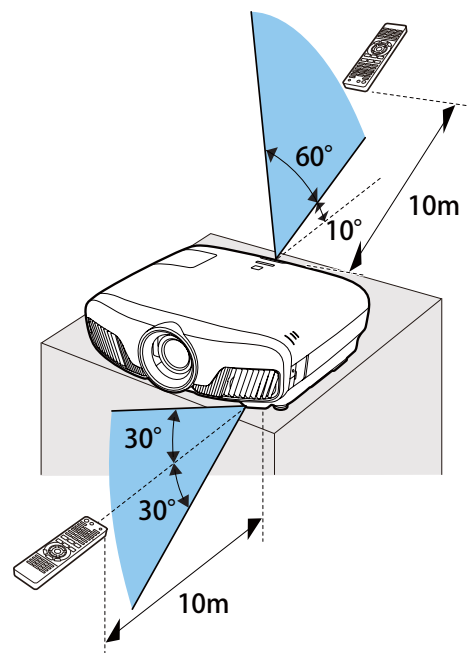

投影

開啟投影機

1 將設備連接至投影機。

2 使用隨附的電源線進行連接。
投影機的電源指示燈會轉成藍燈。這表示投影機正在接收電源，但尚未開啟電源(處於待機模式)。

3 開啟連接好的設備。

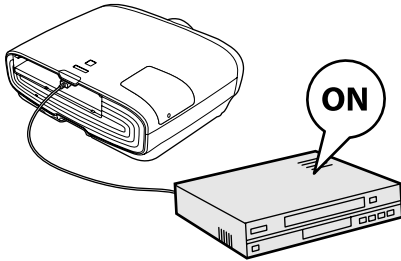

4 按遙控器上的 按鈕或操作面板上的 按鈕開啟投影機。

遙控器

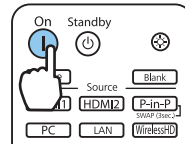

操作面板

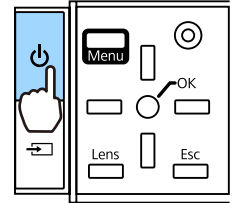

鏡頭快門打開，開始投影。

(操作指示燈) 會在投影機暖機時，閃爍藍燈。投影機完成暖機後，操作指示燈即停止閃爍並亮藍燈。

當 **直接打開電源** 設為 **開啟** 時，您只要將電源線連接至投影機，不需要按任何按鈕，就可以開始投影。 ➤ [擴展 - 操作 - 直接打開電源 第80頁](#)

警告

- 在投影期間，請勿直視鏡頭。發出的強光可能會損傷視力。
- 在投影期間，請勿站在鏡頭前方。衣物可能會因高溫而受損。

- 此投影機提供童鎖功能，防止兒童不小心開啟電源，並提供操作鎖定功能，防止意外的操作等。 ➤ [設定 - 鎖定設定 - 童鎖/操作鎖定 第78頁](#)
- 此投影機提供自動設定功能，當連接電腦的影像變更輸入信號時，會自動選擇最佳設定。 ➤ [信號 - 自動設定 第76頁](#)
- 在 1500 公尺或更高的海拔使用投影機時，請將**高海拔模式**設定為**開啟**。 ➤ [擴展 - 操作 - 高海拔模式 第80頁](#)

如果目標影像沒有投射

如果沒有投射影像，您可以使用下列其中一種方法，變更來源。

遙控器

按下目標埠的按鈕。

操作面板

按下 鈕，然後選擇目標埠。

按下 鈕以確認選擇。

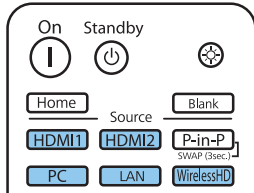

使用主畫面

主畫面功能可讓您輕鬆選擇影像來源並存取實用功能。

按下遙控器上的 **Home** 鈕，以顯示主畫面。

在下列情況下，主畫面會在開啟投影機時自動顯示。

- 主畫面自動顯示設為開啟。 ➤ [擴展 - 主畫面 - 主畫面自動顯示 第80頁](#)
- 沒有收到任何來源的信號。

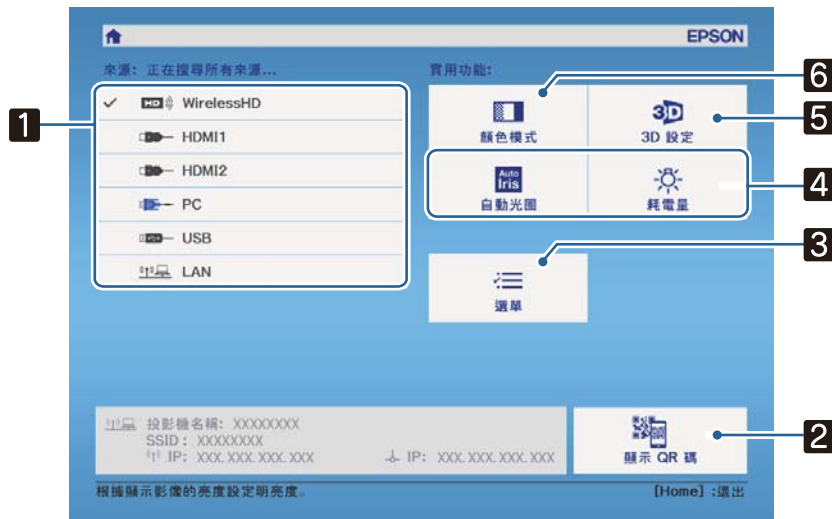



1	選擇您要投影的來源。
2	顯示 QR 碼並以無線方式連接至智慧型手機或平板電腦。 ➤ 第71頁
3	顯示配置選單。 ➤ 第74頁
4	執行指派給擴展選單中主畫面的選單選項。 ➤ 擴展 - 主畫面 第80頁
5	設定 3D 功能。 ➤ 視頻 - 3D 設定 第76頁
6	選擇顏色模式。 ➤ 第32頁

 主畫面會在閒置 10 分鐘後消失。

關閉

1 關閉連接好的設備。

2 按下遙控器上的  鈕或操作面板上的  鈕。

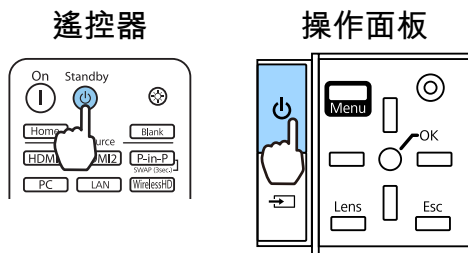

此時會顯示確認訊息。

3 再次按  鈕。

要關閉電源？

是：按  鈕

否：按任何其他按鈕

投影結束，鏡頭快門自動關閉。

操作指示燈會閃爍，且投影機會開始冷卻。

4 等到冷卻完成。

冷卻過程完成後，指示燈會停止閃爍。

5 拔下電源線。

調整投影影像

顯示測試圖樣

設定好投影機後，調整縮放/焦距或投影位置時，您可以顯示測試圖樣，而不用連接視頻設備。按下遙控器的 **Pattern** 鈕，可顯示測試圖案。頂端及底部水平線的標準為 2.40:1 CinemaScope。

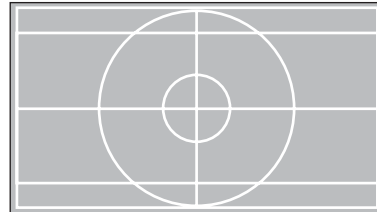
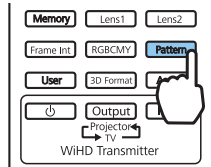

如果在投影影像時選擇顏色隔離，則會投影從 R(紅)、G(綠) 或 B(藍) 中選取的顏色 (僅限 EH-TW9300W/EH-TW9300)。

再次按下 **Pattern** 鈕，可結束測試圖案顯示。

鏡頭調整功能 (焦距、縮放、鏡頭移動)

若要調整聚焦、縮放或鏡頭移動，請按遙控器上的 **Lens** 鈕或操作面板上的 **Lens** 鈕，然後選擇要調整的項目。

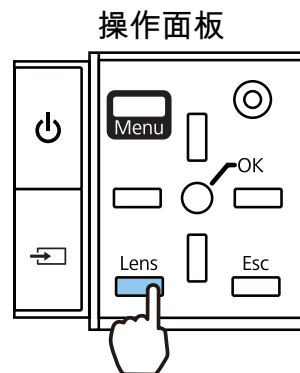
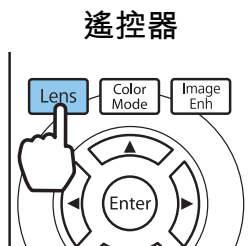

調整項目可依下表所示切換。

1	焦距調整	調整聚焦 會顯示在畫面上。 調整投射影像的聚焦。👉 第29頁
2	縮放調整	調整縮放 會顯示在畫面上。 調整投射影像的尺寸。👉 第29頁
3	鏡頭移動調整	調整鏡頭移動 會顯示在畫面上。 調整投射影像的位置。👉 第30頁

如欲結束調整，請按鏡頭移動調整中的 **Lens** 鍵。



您可將鏡頭調整的結果登入至記憶 (儲存鏡頭位置)。您可從遙控器或配置選單載入您登入的鏡頭位置。

■ 調整聚焦

- 1 按下遙控器的 **Lens** 鈕。
調整聚焦會顯示在畫面上。

- 2 按 **◀ ▶** 鈕來調整聚焦。

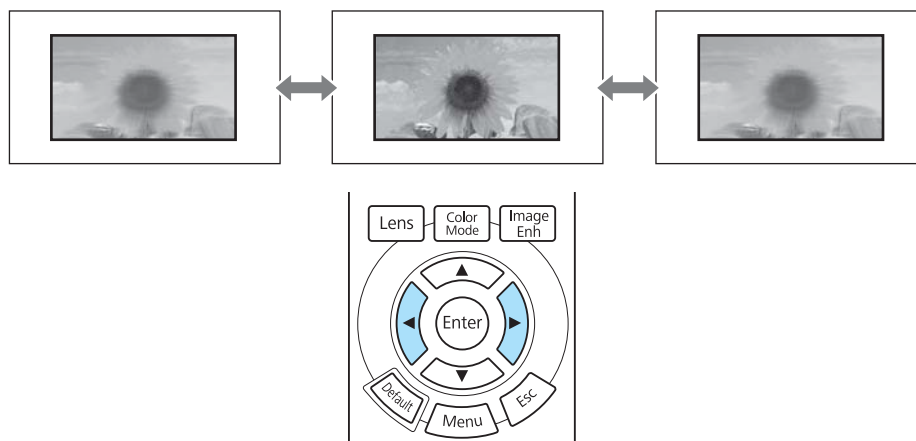

- 3 按 **Lens** 鈕三次，完成調整。

■ 調整投影大小 (縮放調整)

- 1 按兩下遙控器的 **Lens** 鈕。
調整縮放會顯示在畫面上。

- 2 按 **◀ ▶** 鈕來調整投射畫面的大小。

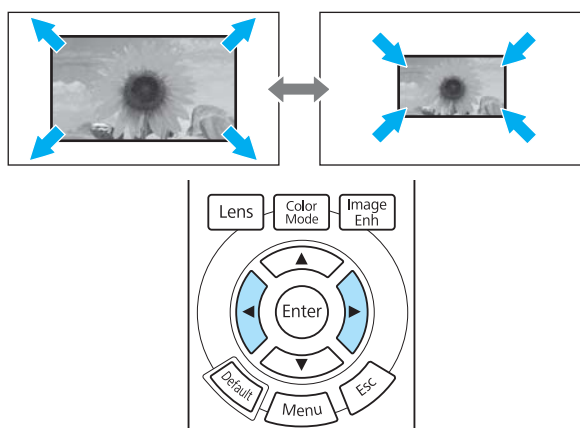

- 3 按兩下 **Lens** 鈕完成調整。

■ 調整投射影像的位置 (鏡頭移動調整)

如果無法將投影機安裝在屏幕的正前方，可以使用鏡頭移動來調整影像的位置。



1 按下遙控器的 **Lens** 鈕三次。
調整鏡頭移動會顯示在畫面上。

2 使用  鈕調整影像位置。
您可在下圖虛線所指示的範圍內移動影像。

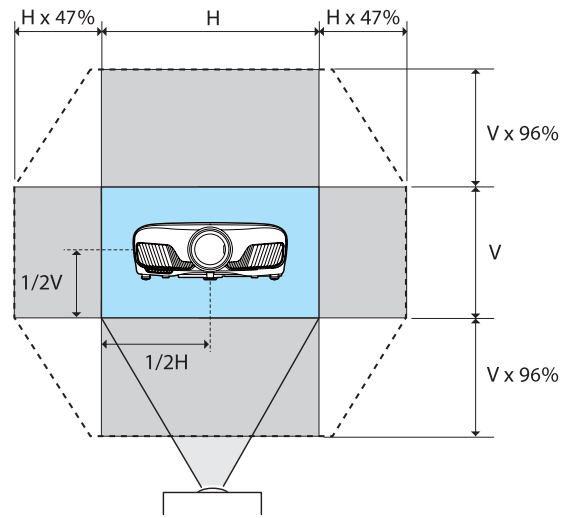
 按住  按鈕可將影像垂直及水平回復為中心位置影像停止的位置為中心。



3 按下 **Lens** 鈕完成調整。

 當您變更為調整鏡頭移動時，如果出現以下訊息，影像會根據使用  按鈕的方向，以相反方向移動。
當在**投影方式**中設定**前/天花板**或**後/天花板**時，請選擇**反轉**。  [擴展 - 投影方式 第80頁](#)

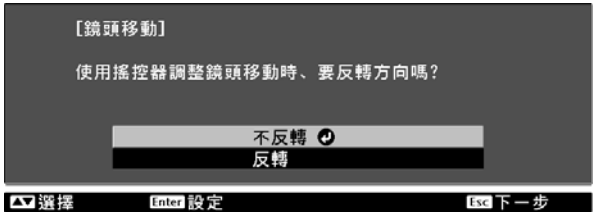

注意

- 搬動投影機時，將鏡頭位置設為中心。如果鏡頭不在中心位置時搬運投影機，則鏡頭移動機械裝置會受損。
- 請勿將手指放入投影機鏡頭的活動零件中，否則可能受傷。

 當您無法直接在屏幕前安裝投影機時，建議使用鏡頭移動來調整投影位置。

調整投影機的傾斜角度

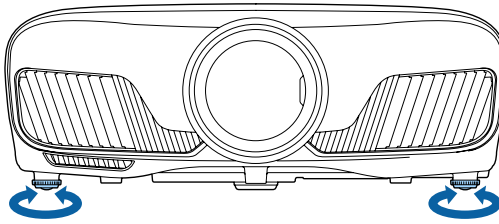

投影機安裝在桌面時，如果投影影像水平傾斜 (投影影像左右兩邊的高度不同)，請調整前撐腳，讓兩邊的高度保持一致。





修正梯形失真

您可以使用控制面板上的  鈕，來修正梯形失真。

打開側邊的控制面板蓋，操作控制面板。☛ [第7頁](#)

按下  或  按鈕，顯示調整控制項目。

控制項目顯示時，按下  和  按鈕，執行垂直修正。

上或下太寬

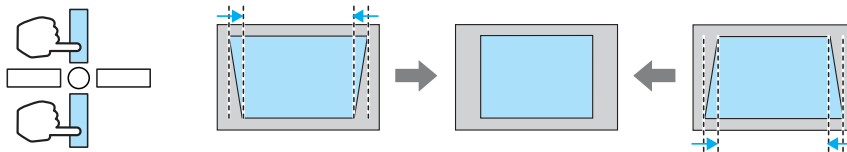



- 修正梯形失真時，投影的影像可能會縮小。此時可增加投影距離，讓投影影像符合屏幕大小。
- 您可以從配置選單進行梯形修正設定。☛ [設定 - 梯形修正 第78頁](#)
- 您可以進行投影角度在上下 30°以內的有效修正。

暫時隱藏影像

您可以使用此功能，暫時隱藏畫面上的影像。

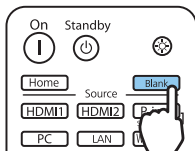
按下  按鈕，顯示或隱藏影像。



對於電影，由於電影即使在隱藏時仍持續播放，因此無法返回使用  按鈕隱藏影像時的時間點。

調整影像

選擇投影品質 (顏色模式)

進行投影時，您可以選擇最佳影像品質以配合您的環境。映像的亮度會依據所選的模式變化。

1 按 **Color Mode** 鈕。

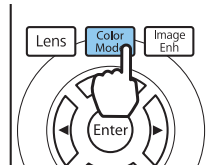

- 您可以從 **配置 選單** 進行設定。 ➤ **影像 - 顏色模式 第75頁**
- 如果您按下 **Home** 鈕，您也可以從主畫面進行設定。 ➤ **第26頁**

2 選擇 **顏色模式**。

使用 鈕選擇模式，然後按 **Enter** 鈕確認選擇。



投射 2D 影像時的選項

模式	應用
動態	這是最亮的模式。適合以亮度為優先。
明亮劇院	適合投影生動影像。
自然	適合忠實重現來源影像的色彩。 對影像執行顏色調整時，建議選擇此模式。 ➤ 第37頁
劇院	適合欣賞電影等內容。
數位劇院	在數位劇院色彩空間中投影影像。適合以色彩為優先。

投射 3D 影像時的選項

模式	應用
3D 動態	適合以亮度為優先的專用 3D 模式。
3D 劇院	適合欣賞電影等內容的專用 3D 模式。

在全屏與縮放 (外觀) 之間切換畫面



您可以變更輸入信號的類型、長寬比與解析度，以符合投影影像的**外觀**。
 可用的設定取決於目前正進行投影的影像信號。

 請注意，使用投影機的長寬比功能來縮小、放大或分割投影影像，來進行商業目的或公開觀看，根據著作權法，可能會侵害該影像著作所有權人的權利。

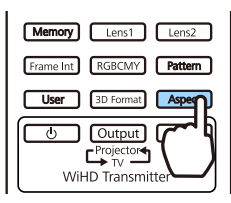
1 按 **Aspect** 鈕。



 您可以從配置選單進行設定。
 信號 - 外觀 第76頁

2 使用   鈕選擇設定名稱，然後按 **Enter** 鈕確認選擇。



 視輸入信號而定，可能無法變更**外觀**。

一般是選擇**自動**，會使用最佳外觀來顯示輸入信號。若您要使用不同的外觀，請變更此設定。
 下表顯示在 16:9 屏幕上投影的影像。

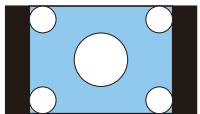
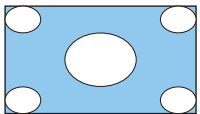
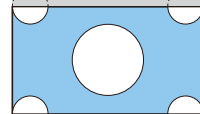
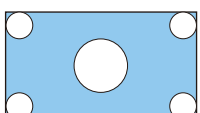
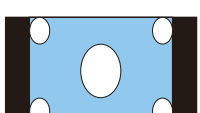
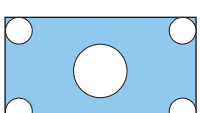
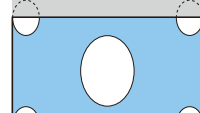
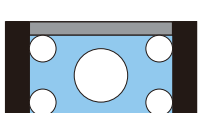
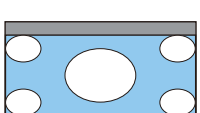
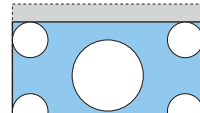
輸入影像	設定名稱		
	一般	全屏	縮放
4:3 影像			
16:9 影像		當投影 16:9 影像時，無法選擇 全屏 和 縮放。	
使用橫向壓縮錄製的影像			
上下黑邊影像*			
附註	符合投影面板的垂直大小。取決於輸入影像，長寬比會不一樣。	使用整個投影面板。視輸入解析度而定，長寬比會不一樣。	保持輸入信號的長寬比，並且符合投影面板的水平大小。影像的上下可能會被截斷。

調整影像

* 此說明中使用的上下黑邊影像，是將 4:3 長寬比影像顯示為 16:9，並於上下顯示黑色邊框以放置字幕。字幕會使用畫面影像上下的邊框。

若為EH-TW9300W/EH-TW9300，您也可設定**橫向壓縮**和**水平壓縮**。

設定**橫向壓縮**，並且裝上市售的壓縮鏡頭，即可觀賞劇院螢幕效果的 DVD 及 Blu-ray 等影像。

水平壓縮會延展輸入信號的水平外觀。這能夠讓您使用市售的壓縮鏡頭投影全寬度的畫面。



- 設定 **Overscan** 時，如果選擇**橫向壓縮**，則會將影像截斷。將 **Overscan** 設為**關閉**。☛ **信號 - Overscan** 第76頁
- 在**橫向壓縮**中投影 3D 影像時，僅支援 1080p/24 Hz/畫面集合信號。
- 輸入 4K 影像信號時，您只能選擇**一般**、**橫向壓縮**與**水平壓縮**。

調整清晰度

您可以讓影像更清晰。

以下顯示設定項目與步驟。

標準	加強投影影像整體的輪廓。調整標準時， 幼線增強 和 粗線增強 的調整值也會同時調整。
幼線增強	細節(頭髮和布料上的圖樣)會被強化。
粗線增強	粗糙部分(例如整個物體的外框或背景)會被強化，讓整體影像更清楚。

1 按 **Menu** 鈕。

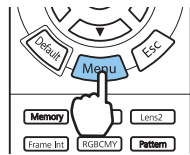

此時會顯示 配置 選單。

2 選擇**影像 - 清晰度**。
清晰度調整畫面就會顯示。

3 使用 鈕來選擇項目，然後使用 鈕來進行調整。

向右邊(正)移動，影像會強化；而向左邊(負)移動，則會變得較柔和。



按 **Default** 鈕將調整回復為其預設值。

4 按 **Menu** 鈕以離開選單。

調整影像解析度 (影像增強)

您可使用影像增強功能調整影像的解析度。

可調整的內容如下。

4K 增強	4K 增強是將 1 個像素沿對角方向位移 0.5 個像素，使解析度翻倍的影像投影功能。 高解析度影像信號能細膩地投影出。
影像預設模式	選擇事前準備的設定作為 噪訊抑制 、 MPEG 噪訊抑制 、 超解像 及 細節增強 的設定。
噪訊抑制	(當 影像處理 設為 良好 時，才可設定此項。) 使畫質粗糙的影像平滑。

MPEG 噪訊抑制	(當影像處理設為良好時，才可設定此項。) 您可減少投影 MPEG 影片時於輪廓出現的點狀和塊狀噪訊。
超解像	細線調整：加強複雜影像的對比與輪廓。 柔焦細節：加強平滑背景的對比與輪廓。
細節增強	增強影像的對比度，建立更顯著紋理和材質感的影像。 強度 ：數值越大，對比度越高。 範圍 ：數值越大，細節增強範圍越廣。

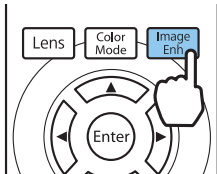

1 按 **Image Enh** 鈕。



您可以從配置選單進行設定。
 **影像 - 影像增強** 第75頁

2 使用   鈕選擇您要調整的項目，然後按 **Enter** 鈕確認選擇。



3 使用   鈕來進行調整。
按 **Esc** 按鈕調整另一個項目。
按 **Default** 鈕將調整回復為其預設值。





4 按 **Image Enh** 鈕以離開選單。

設定自動光圈

根據顯示的影像自動設定亮度，可讓您欣賞到深層次和豐富的影像。您可以選擇亮度調整，跟蹤顯示影像的亮度從**一般**到**高速率**的變化。

按下 **Menu** 鈕可依下列順序顯示選單。
影像 - 自動光圈

使用   鈕選擇項目，然後按 **Enter** 鈕確認選擇。



 取決於影像，您可能會聽到自動光圈的**操作聲音**，這不是功能失常。

設定畫面補插

透過在原始畫面之間自動產生中間畫面，讓快速移動的影像流暢播放。

畫面補插可用於以下情況。



- 影像處理設為良好時。👉 信號 - 高級 - 影像處理 第76頁
- 來源為 HDMI1、HDMI2 或 WirelessHD 時 (僅限EH-TW9300W/EH-TW8300W)。
- 輸入 2D 信號* 或 3D 信號 (1080p 24 Hz) 時。👉 第110頁

*輸出 4K 信號時，無法使用。當 **4K 增強** 設為開啟時，這只會在目前輸入的是 1080p 24Hz 信號時啟用。👉 影像 - 影像增強 - 4K 增強 第75頁

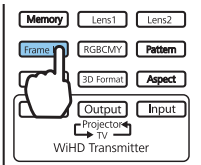
1 按 **Frame Int** 鈕。



您可以從 **配置 選單** 進行設定。
👉 影像 - 畫面補插 第75頁

2 使用   鈕選擇項目，然後按 **Enter** 鈕確認選擇。



調整顏色

調整色溫

可調整影像的整體色調，若影像太藍或太紅等等，可進行調整。

按下 **Menu** 鈕可依下列順序顯示選單。

影像 - 色溫 - 色溫

使用 **◀▶** 鈕來進行調整。

增加此值，藍色調會變強；而減少此值，則紅色調會變強。



按 **Default** 鈕將調整回復為其預設值。

調整 RGB (減少和增加)

您可調整 R (紅)、G (綠) 及 B (藍) 的暗部 (減少) 與亮部 (增加) 亮度。

按下 **Menu** 鈕可依下列順序顯示選單。

影像 - 色溫 - 自定

使用 **▲▼** 鈕來選擇項目，然後使用 **◀▶** 鈕來進行調整。向右邊 (正) 移動，影像會變得較明亮；而向左邊 (負) 移動，則會變得較黑暗。



減少	影像變得更明亮時，較暗部分的陰影會表現得更鮮明。影像變得較黑暗時，影像會顯得更渾厚，但較暗部分的陰影會更難區分。
增加	影像變得更明亮時，明亮部分會變得更白，而陰影會消失。影像變得更黑暗時，明亮部分的陰影會表現得更鮮明。



按 **Default** 鈕將調整回復為其預設值。

調整色相、飽和度以及亮度

您可以調整每個 R (紅)、G (綠)、B (藍)、C (藍綠)、M (洋紅) 以及 Y (黃) 顏色的色相、飽和度以及亮度。

色相	將影像的整體顏色調整為藍、綠或紅。
飽和度	調整影像的整體逼真度。
明亮度	調整影像的整體顏色明亮度。

1 按 **RGBCMY** 鈕。

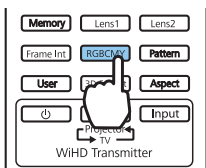

您可以從配置選單進行設定。
👉 影像 - 高級 - RGBCMY 第75頁

2 使用 鈕選擇您要調整的顏色，然後按 **Enter** 鈕確認選擇。

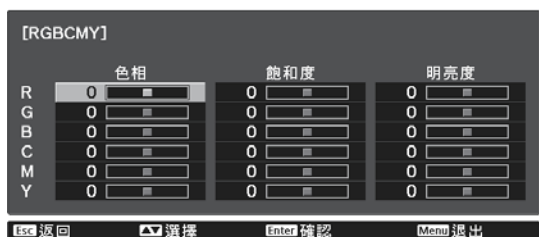

3 使用 鈕選擇色相、飽和度或明亮度。

4 使用 鈕來進行調整。

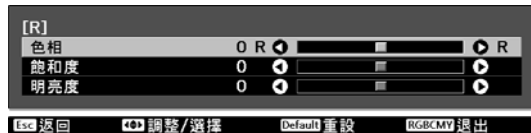

按 **Esc** 按鈕調整另一個顏色。

按 **Default** 鈕將調整回復為其預設值。

5 按 **RGBCMY** 鈕以離開選單。

調整伽瑪係數

您可以調整由於顯示影像時所使用的裝置造成的些微顏色差異。
您可使用下列三種方式的任何一種來進行設定。



- 選擇與調整修正值
- 觀看影像時進行調整
- 使用伽瑪係數調整圖表進行調整



當目前輸入 3D 信號或 HDR 信號時，您無法選擇在影像上調整伽瑪係數。

■ 選擇與調整修正值

1 按下 **Menu** 鈕可依下列順序顯示選單。
影像 - 高級 - 伽瑪係數

2 使用   鈕選擇修正值，然後按下 **Enter** 鈕確認選擇。

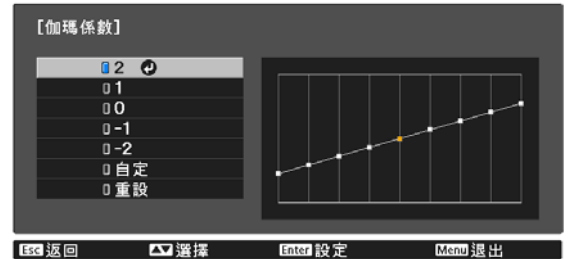

越大的值，影像的黑色部分會越淡，而明亮的區域可能就會褪色。伽瑪係數調整圖表的上部部分會變成圓角。
越小的值，影像的明亮部分會越暗。伽瑪係數調整圖表的下部部分會變成圓角。



- 伽瑪係數調整圖表的水平軸顯示輸入信號級數，而垂直軸則顯示輸出信號級數。
- 選擇**重設**鈕將調整回復為其預設值。



■ 觀看影像時進行調整

在影像上選擇您要調整亮度的某一點，然後僅調整選取的色調。

1 按下 **Menu** 鈕可依下列順序顯示選單。
影像 - 高級 - 伽瑪係數 - 自定 - 在影像上調整伽瑪係數

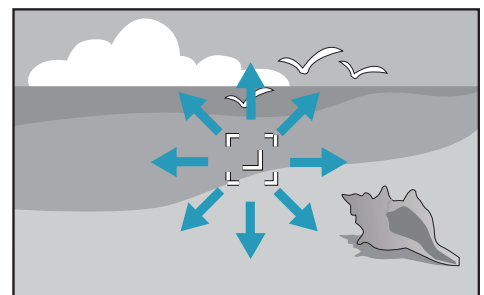
2 在投影影像上將游標移至您要變更亮度的部分，然後按下 **Enter** 鈕。



3 使用   鈕選擇進行調整，然後按  鈕確認選擇。

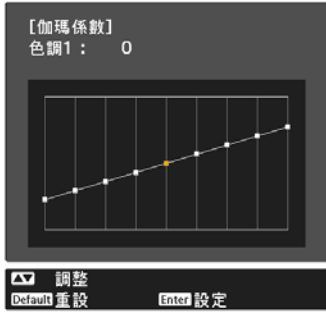



4 當顯示想繼續調節設定？時，選擇是或否。

若要調整其他位置，請選擇是，然後重複步驟 2 起的程序。



■ 使用伽瑪係數調整圖表進行調整

在圖表上選擇一個色調點，然後進行調整。

1 按下  鈕可依下列順序顯示選單。影像 - 高級 - 伽瑪係數 - 自定 - 在影像上調整伽瑪係數

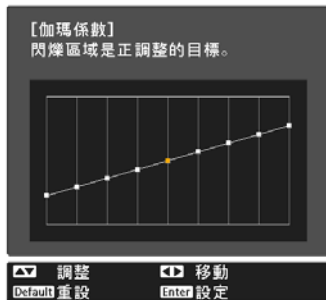
2 使用   鈕，從圖表中選擇您要調整的色調。



3 使用   鈕調整亮度，然後按  鈕確認選擇。

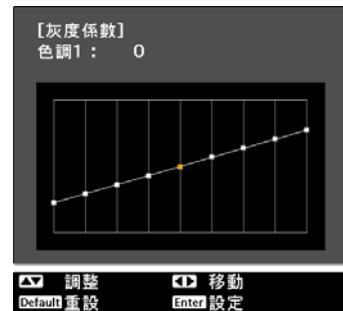

以儲存的影像品質觀看影像 (記憶功能)

儲存記憶



透過記憶功能，您可登入以下調整值，然後於需要時載入。

- 配置選單的影像設定
- 鏡頭調整功能 (聚焦、縮放、鏡頭移動) 調整值  第28頁

1 進行您要登錄的設定或調整。

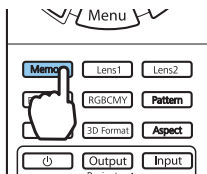
2 按 **Memory** 鈕。



3 使用   鈕選擇保存記憶或儲存鏡頭位置，然後按 **Enter** 鈕確認選擇。

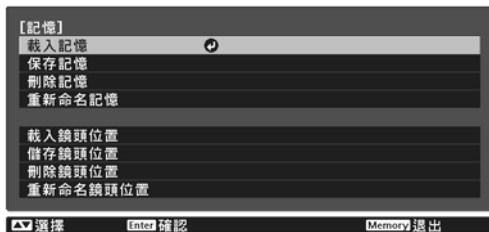

保存記憶：登錄影像設定

儲存鏡頭位置：登錄鏡頭調整功能的調整值

4 使用   鈕選擇要儲存的記憶名稱，然後按 **Enter** 鈕確認選擇。

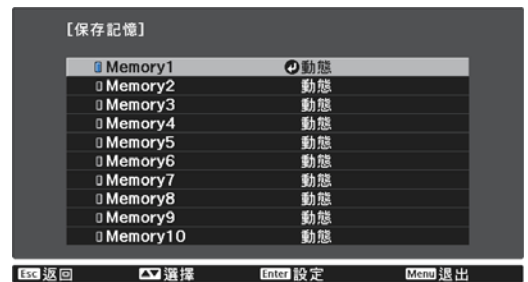

目前的投影機設定已經儲存至記憶。

若記憶名稱左側的標示變為青色，表示記憶已經登錄。當您選擇已登錄的記憶時，將會顯示一則訊息，詢問您是否要覆寫記憶。若您選擇是，則之前的內容會被刪除，並儲存目前的設定。

載入、刪除及重新命名記憶







您可載入、刪除及重新命名已登錄的記憶。

按下 **Memory** 按鈕，然後在顯示的畫面上選擇目標功能。



按下遙控器上的 **Lens1** **Lens2** 按鈕，從登錄至**Memory1** 或**Memory2** 的儲存鏡頭位置中，載入鏡頭位置。

功能	說明
載入記憶	載入保存的記憶。當選擇記憶並按 Enter 鈕時，套用至目前影像的設定會被記憶中的設定所取代。
刪除記憶	刪除已登錄的記憶。當選擇記憶名稱並按 Enter 鈕時，會顯示一則訊息。選擇是，然後按 Enter 鈕刪除所選記憶。

功能	說明
重新命名記憶	變更記憶名稱。選擇所要變更的記憶名稱，然後按  鈕。使用螢幕小鍵盤輸入記憶名稱。👉 第84頁 完成後，將游標移到 Finish 上，然後按  鈕。
載入鏡頭位置	載入已登錄的鏡頭位置記憶。當您選擇鏡頭位置名稱並按下  按鈕時，所選鏡頭位置記憶的調整值會套用。
刪除鏡頭位置	刪除已登錄的鏡頭位置記憶。當選擇鏡頭位置名稱並按  鈕時，會顯示一則訊息。選擇 是 ，然後按  鈕刪除所選鏡頭位置記憶。
重新命名鏡頭位置	變更鏡頭位置記憶名稱。選擇您要變更的鏡頭位置記憶名稱，然後按下  按鈕。使用螢幕小鍵盤輸入鏡頭位置記憶名稱。👉 第84頁 完成後，將游標移到 Finish 上，然後按  鈕。

享受 3D 影像

觀看 3D 影像的準備工作

觀看 3D 影像前，請檢查下列事項。

- 來源為 HDMI1、HDMI2 或 WirelessHD 時 (僅限EH-TW9300W/EH-TW8300W)。
- 將 **3D 顯示** 設為 **自動** 或 **3D**。
當此設為 **2D** 時，請變更為 **自動** 或 **3D**。☛ [信號 - 3D 設定 - 3D 顯示 第76頁](#)
- 配對 3D 眼鏡。☛ [第44頁](#)

本投影機支援下列 3D 格式。

- 畫面集合
- 並列
- 上下

如果無法觀看 3D 影像

偵測到 3D 格式時，投影機會自動投影 3D 影像。

某些 3D TV 廣播可能不含 3D 格式信號。如果發生此情況，請依照下列步驟設定 3D 格式。

<p>1 按下 Menu 鈕可依 信號 - 3D 設定 的順序顯示選單。</p>	<p>3 按下 3D Format 鈕以設定 AV 裝置上的 3D 格式。</p>
---	---



☛

- 如果您使用不支援 3D 影像的裝置或纜線，將無法執行 3D 投影。
- 有關 AV 裝置的 3D 格式設定資訊，請參閱 AV 裝置隨附的說明文件。
- 當沒有正確設定 3D 格式時，影像將不會正確投影，如下所示。

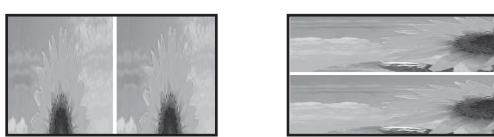

- 即使設定了 3D 格式，如果 3D 影像沒有正確投影，3D 眼鏡的同步計時仍可能反轉。請使用 **反向 3D 眼鏡** 來反轉同步計時。☛ [信號 - 3D 設定 - 反向 3D 眼鏡 第76頁](#)
- 3D 影像感知方式的差別因人而異。
- 當您開始投影 3D 影像時，將會顯示有關觀看 3D 影像的警告。您可以將 **3D 觀看通知** 設為 **關閉**，關閉此警告。☛ [信號 - 3D 設定 - 3D 觀看通知 第76頁](#)
- 3D 投影期間，您無法變更下列 配置 選單功能。
外觀 (設為一般)、躁訊抑制 (設為關閉)、Overscan (設為關閉)、4K 增強、超解像、影像處理、高級 - 清晰度、子母畫面
- 3D 影像觀看的感覺可能會隨著環境的溫度以及燈泡使用的時間而不同。如果影像沒有正常投影，請勿使用投影機。

使用 3D 眼鏡

使用隨附或選購的 3D 眼鏡 (ELPGS03) 觀看 3D 影像。👉 [第109頁](#)



3D 眼鏡隨附保護貼紙。使用前撕下保護貼紙。

3D 眼鏡充電

視使用的 3D 眼鏡型號而定，可使用下列充電方法。

如果有 WirelessHD Transmitter，可用於眼鏡充電。

如果沒有 WirelessHD Transmitter，可使用 USB 充電變電器 (ELPAC01) 進行充電。

使用 WirelessHD Transmitter 充電

使用 USB 纜線將 3D 眼鏡連接到 WirelessHD Transmitter。

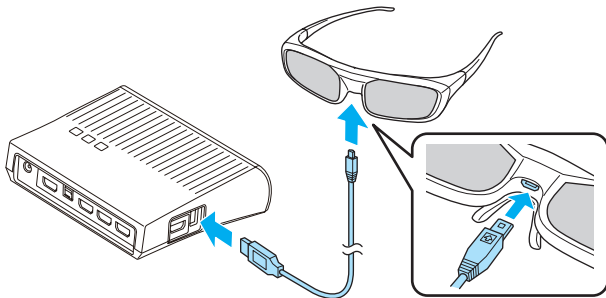

當纜線連接至 HDMI4 埠時，WirelessHD Transmitter，無法充電 3D 眼鏡。

使用 USB 充電變電器充電

使用 USB 充電纜線將 3D 眼鏡連接到 USB 充電變電器，然後將 USB 充電變電器連接到電源插座。

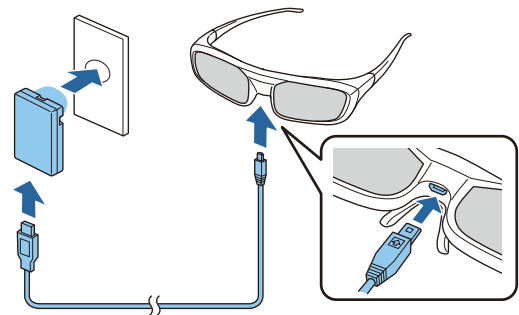

- 您僅能為 3D 眼鏡 ELPGS03 充電。
- 務必使用 3D 眼鏡隨附的 USB 纜線。
- 眼鏡只要充電三分鐘，就能使用約三小時。完全充電需要 50 分鐘，眼鏡可使用大約 40 小時。
- 您也可以將 3D 眼鏡連接至投影機來進行充電。使用投影機為 3D 眼鏡充電時，請將 USB 充電纜線連接至投影機上的 USB 埠 (僅能在投影機開啟時充電)。

注意

- 僅能連接到使用變電器所示電壓的電源插座。
- 使用 USB 纜線時，請注意下列幾點。
 - 不可過度用力折彎、扭曲或拉扯纜線。
 - 不可修改纜線。
 - 不可在電熱器附近佈線。
 - 不可使用受損的纜線。

配對 3D 眼鏡

若要觀看 3D 影像，您必須先配對 3D 眼鏡與投影機。

按 3D 眼鏡的 [Pairing] 按鈕片刻，即可開始配對。如需詳細資訊，請參閱 3D 眼鏡的使用說明書。



- 第一次使用 3D 眼鏡時，會在開啟 3D 眼鏡時執行配對。如果能夠正確觀看 3D 影像，不需要進行配對。
- 一旦進行配對，下次開啟裝置時，即可觀看 3D 影像。
- 您可在距離投影機 3 公尺的範圍內進行配對。進行配對時，必須停留在距離投影機 3 公尺的範圍內。否則，配對將會失敗。
- 如果無法在 30 秒內進行同步，將自動取消配對。取消配對時，由於配對失敗而無法觀看 3D 影像。

■ 戴上 3D 眼鏡

1

將[Power]開關滑向 On，開啟 3D 眼鏡。

指示燈會亮起幾秒，然後關閉。

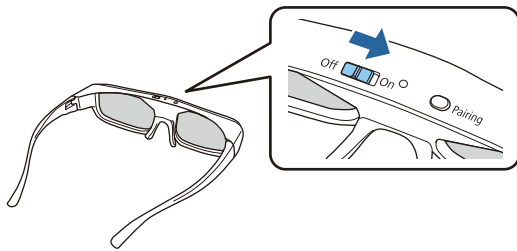

2

戴上 3D 眼鏡並享受節目。



- 3D 眼鏡使用完畢時，將[Power]開關滑向 Off，即可關閉 3D 眼鏡。
- 如果未使用 3D 眼鏡至少 30 秒，眼鏡將自動關閉。若要重新開啟 3D 眼鏡，將[Power]開關滑向 Off，然後重新滑向 On。

■ 判讀 3D 眼鏡的指示燈

您可透過指示燈的亮起或閃爍情形，來查看 3D 眼鏡的狀態。

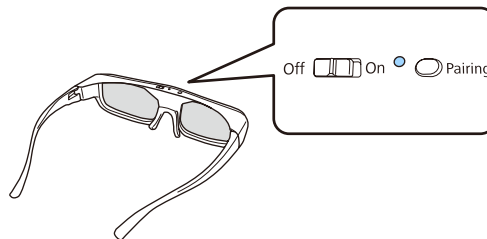

指示燈	狀態
快速閃爍紅色兩次；重複 5 次	電池電力不足
亮起紅色	充電
亮起綠色	充電完成
交替閃爍綠色和紅色	配對
亮起綠色 10 秒後隨即熄滅	開啟電源或配對成功

將 2D 影像轉為 3D 影像

您可從 HDMI1、HDMI2 或 WirelessHD (僅限 EH-TW9300W/EH-TW8300W) 將 2D 影像轉換成 3D。

1

按下  鈕可依信號 - 3D 設定的順序顯示選單。

2 將 3D 顯示設為自動。



3 選擇 2D 對 3D 轉換，然後按下 **Enter** 鈕確認選擇。



4 選擇 3D 效果強度，然後按 **Enter** 鈕確認選擇。



若影像處理設為快，您無法調整 2D 對 3D 轉換。☛ [信號 - 高級 - 影像處理 第76頁](#)

與觀看 3D 影像相關的警告

觀看 3D 影像時，請注意下列重要事項。

 **警告**

拆解或改裝

- 請勿拆解或改裝 3D 眼鏡。
這樣可能會引發火災，或者在觀看時影像不正常，而讓你感到不適。

存放位置

- 請勿將 3D 眼鏡或隨附的部件放在兒童拿得到的地方。
他們可能會不小心吞食。若意外吞食任何物品，請立即聯絡醫師。

熱源

- 請勿將 3D 眼鏡丟入火中、放在熱源或置於高溫處而無人看管。由於裝置內建鋰離子充電電池，如果點燃或爆裂會造成燃燒或火災。

充電

- 充電時，請將隨附的纜線連接到 Epson 指定的 USB 埠。請勿使用其他裝置進行充電，以免造成電池漏液、過熱或爆炸。
- 務必使用隨附的充電纜線進行 3D 眼鏡充電，否則會過熱、點燃或爆裂。

 **注意**

3D 眼鏡

- 請勿摔落 3D 眼鏡或用力按壓。
若鏡片等部分破損，可能會發生傷害。將眼鏡存放在柔軟眼鏡盒。
- 戴上 3D 眼鏡時，請小心外框的邊緣。
若刺到您的眼睛等，可能會造成傷害。
- 請勿將手指放在 3D 眼鏡的任何活動部分 (例如轉軸)。
否則可能受傷。

 **注意**

戴上 3D 眼鏡

- 請確定正確戴上 3D 眼鏡。
戴上 3D 眼鏡時，請勿上下顛倒。
若影像沒有正確顯示在左右雙眼，可能會讓您感到不適。
- 除了觀看 3D 影像之外，請勿戴上 3D 眼鏡。
- 3D 影像感知方式的差別因人而異。若您感到不適，或無法觀看 3D 時，請停止使用 3D 功能。
繼續觀看 3D 影像，會讓您感到不適。
- 若 3D 影像似乎不正常或功能失常，請立即停止戴上 3D 眼鏡。
繼續戴上 3D 眼鏡，可能會造成傷害或讓您感到不適。
- 若您的耳朵、鼻子或鬢角變紅、疼痛或發癢，請停止戴上 3D 眼鏡。
繼續戴上 3D 眼鏡，會讓您不舒服。
- 戴上 3D 眼鏡時，若您的皮膚感覺不太正常，請停止戴上 3D 眼鏡。
在極少數的情況下，3D 眼鏡使用的油漆或材質可能會引起過敏反應。

 注意

觀看時間

- 若要長時間觀看 3D 影像，一定要定期休息。
長時間觀看 3D 影像可能會導致眼睛疲勞。
這類的休息時間長度和頻率因人而異。若您的眼睛在不觀看影像、休息片刻後，仍然感到疲勞或不舒服，請立即停止觀看。

 注意

觀看 3D 影像

- 若您的眼睛在觀看 3D 影像時感到疲勞或不舒服，請立即停止觀看。
繼續觀看 3D 影像，會讓您感到不適。
- 觀看 3D 影像一定要戴上 3D 眼鏡。請勿嘗試不戴上 3D 眼鏡而觀看 3D 影像。
這麼做會讓您感到不適。
- 使用 3D 眼鏡時，請勿在周遭放置任何易碎物品。
3D 影像可能會讓您不自覺地移動身體，而導致周遭物品損壞或人員受傷。
- 只有在觀看 3D 影像時才戴上 3D 眼鏡。戴上 3D 眼鏡時，請勿四處移動。
您的視線可能會比一般較為黑暗，而讓您跌倒或傷到自己。
- 觀看 3D 影像時，儘可能嘗試與觀看畫面保持在同樣高度。
以某些角度觀看 3D 影像時，會降低 3D 效果，您可能會因為非計劃中的顏色變化而感到不適。
- 如果在安裝螢光燈或 LED 燈的房間內使用 3D 眼鏡，您可能會看到整個房間都在閃爍。如果發生此情況，請減少燈光，直到不再閃爍為止，或者在觀看 3D 影像時完全關閉燈光。在極少數情況下，對某些人而言，這類閃光可能會引發疾病發作或讓人暈倒。觀看 3D 影像時，若您開始感覺不舒服或不適，請立即停止觀看。
- 觀看 3D 影像時，與屏幕之間距離至少是屏幕高度的三倍。
對於 80 吋屏幕，建議的觀看距離為至少 3 公尺，而 100 吋屏幕則至少距離 3.6 公尺。
坐著或站立的距離比建議的觀看距離近，可能會導致眼睛疲勞。

 注意

健康風險

- 如果您對光線敏感、有心臟病或感覺不適，都不應使用 3D 眼鏡。
若使用 3D 眼鏡，可能會讓原有的健康狀況惡化。

 注意

建議的使用年齡

- 觀看 3D 影像的最小建議年齡是六歲。
- 六歲以下的兒童仍然在發育中，觀看 3D 影像可能會造成不良影響。若有任何顧慮，請向您的醫生諮詢。
- 透過 3D 眼鏡觀看 3D 影像的兒童，必須由成年人陪伴。要辨別兒童是感覺疲累或是不舒服，通常不太容易，這些小症狀可能讓他們突然感到不適。請經常查看您的小孩，確認他們在觀看期間沒有發生任何眼睛疲勞的問題。

連接 WirelessHD (僅限 EH-TW9300W/EH-TW8300W)

安裝 WirelessHD Transmitter

您可以使用隨附的 WirelessHD Transmitter，無線接收影像和聲音資料。
當您無法在 AV 裝置附近設定投影機時，此方法很有用，因為您無須使用纜線即可將裝置連接至投影機。





您可以將 WirelessHD Transmitter 用於以下用途。

- 您最多可以同時連接到四個 AV 裝置，並使用遙控器切換影像。
- 除了投影機，您也可以將電視等其他監視器裝置連接到 HDMI Out 埠，然後使用遙控器切換輸出。
- 即使投影機關閉，這也能夠讓連接到 HDMI Out 埠的其他監視器裝置 (如電視)，從連接的 AV 裝置投影。
- 您可以連接支援 MHL 的智慧型裝置與平板電腦，然後從連接的 MHL 裝置投射影像。您也可以使用投影機的遙控器操作 MHL 裝置，以及為 MHL 裝置充電。
- 您可將目前輸入至 WirelessHD Transmitter 的 HDMI 信號分割成影像和音頻，並輸出至其他裝置。
- 即使 AV 裝置不支援 HDCP 2.2，只要連接至 WirelessHD Transmitter 上的 HDMI Out 埠，您也可以輸出音頻。

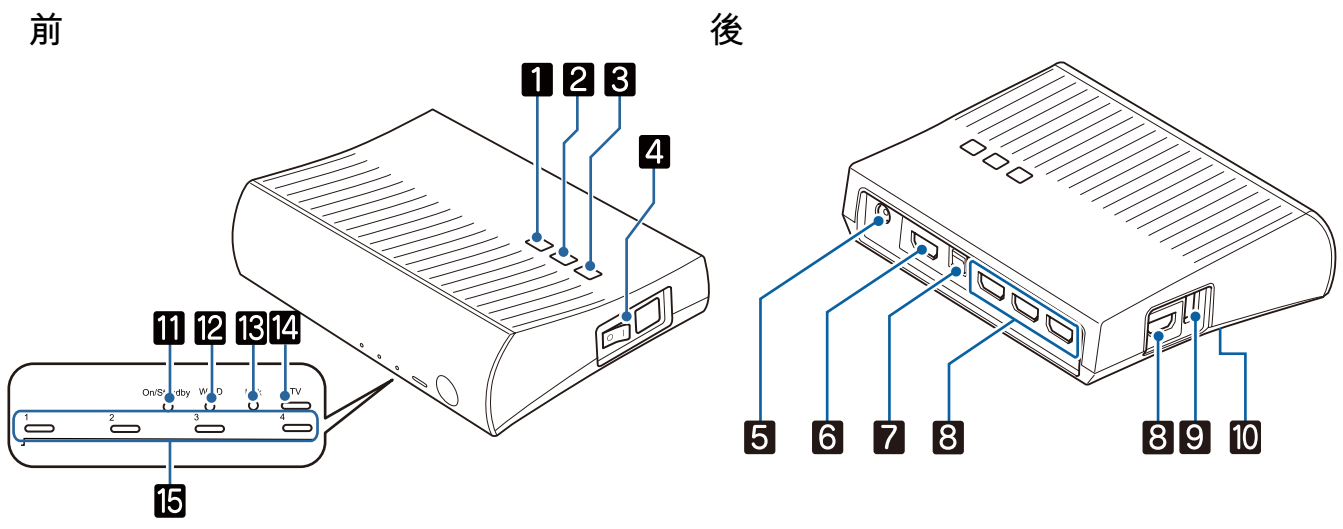
WirelessHD Transmitter 部件名稱



名稱		功能
1	 鈕	開啟或關閉發送器電源。 這會產生與遙控器下半部的 WirelessHD Transmitter 控制  按鈕相同的功能。
2	 鈕	變更為每個輸入埠的影像。 這會產生與遙控器下半部的 WirelessHD Transmitter 控制  按鈕相同的功能。
3	 鈕	將輸出影像切換至連接至 HDMI Out 埠的投影機或裝置。 這會產生與遙控器下半部的 WirelessHD Transmitter 控制  按鈕相同的功能。
4	主要電源開關	開啟或關閉發送器的主要電源。
5	變電器埠	連接變電器。
6	HDMI Out 埠	連接到電視等監視器裝置。您可使用遙控器上的  按鈕，或 WirelessHD Transmitter 上的  按鈕切換輸出影像。
7	Optical Audio-Out 埠	連接到配備光學數位音頻輸入埠的音頻裝置。
8	HDMI Input 埠	連接到要播放的 AV 裝置。您可以使用 Input 按鈕切換輸入影像。 組件的 HDMI4 埠符合 MHL 標準。您可從使用 MHL 纜線連接的 MHL 相容智慧型裝置或平板電腦播放內容。
9	3D 眼鏡組充電埠	將 USB 纜線連接到 3D 眼鏡。
10	Setup 按鈕	此為位於 WirelessHD Transmitter 背面的按鈕。這是用來設定 WirelessHD Transmitter。 由於發射器出廠時已經完成此設定，因此通常不應該使用。
11	On/Standby 指示燈 (藍色)	WirelessHD Transmitter 正在啟動時會閃爍，運作中會保持亮起。
12	WiHD 指示燈 (藍色)	指示 WirelessHD 的通訊狀態。 <ul style="list-style-type: none"> 將影像無線傳輸到投影機時亮起。 輸出到 HDMI Out 埠時熄滅。
13	Link 指示燈 (藍色)	指示與投影機進行連線的狀態。 <ul style="list-style-type: none"> 連接至投影機時開啟。 搜尋投影機時閃爍。 在節能狀態中待機時緩慢閃爍。
14	TV 指示燈 (藍色)	將電視等監視器裝置設為輸出時亮起。
15	HDMI1 至 4 指示燈 (藍色)	目前投影來源的指示燈會亮起。



- 天線內建於投影機及 WirelessHD Transmitter 的前方。設定裝置時，確定天線彼此相對 (面對前方)。此外，請勿在投影機及 WirelessHD Transmitter 的正面放置任何物體。
- 將 WirelessHD Transmitter 放置在水平的表面，面對投影機。
- 您可以從 **WirelessHD** 設定選單檢視信號強度。 ➡ **設定 - WirelessHD - 視頻接收** 第78頁

WirelessHD Transmitter 連接範例與信號流

- 當從連接至 Optical Audio-Out 埠或 HDMI Out 埠的裝置輸出音頻時，請在音頻輸出裝置中設定輸出音頻。 [第62頁](#)
- 您可從投影機或電視等監視器裝置輸出影像。您可使用遙控器上的 **Output** 按鈕，或 WirelessHD Transmitter 上的 **WiHD/Pass** 按鈕切換輸出影像。 [第59頁](#)
- 從 HDMI Input1 或 HDMI Input2 埠輸入影像時，如果電視等監視器裝置產生雜訊或者音頻遺失，請嘗試連接至 HDMI Input3 或 HDMI Input4 埠。

連接範例 1：在無 AV 放大器的情況下觀看 (音頻從 Optical Audio-Out 埠輸出)

音頻從連接至 Optical Audio-Out 埠的 Sound Bar 輸出。請使用市售光學數位纜線連接 Sound Bar。

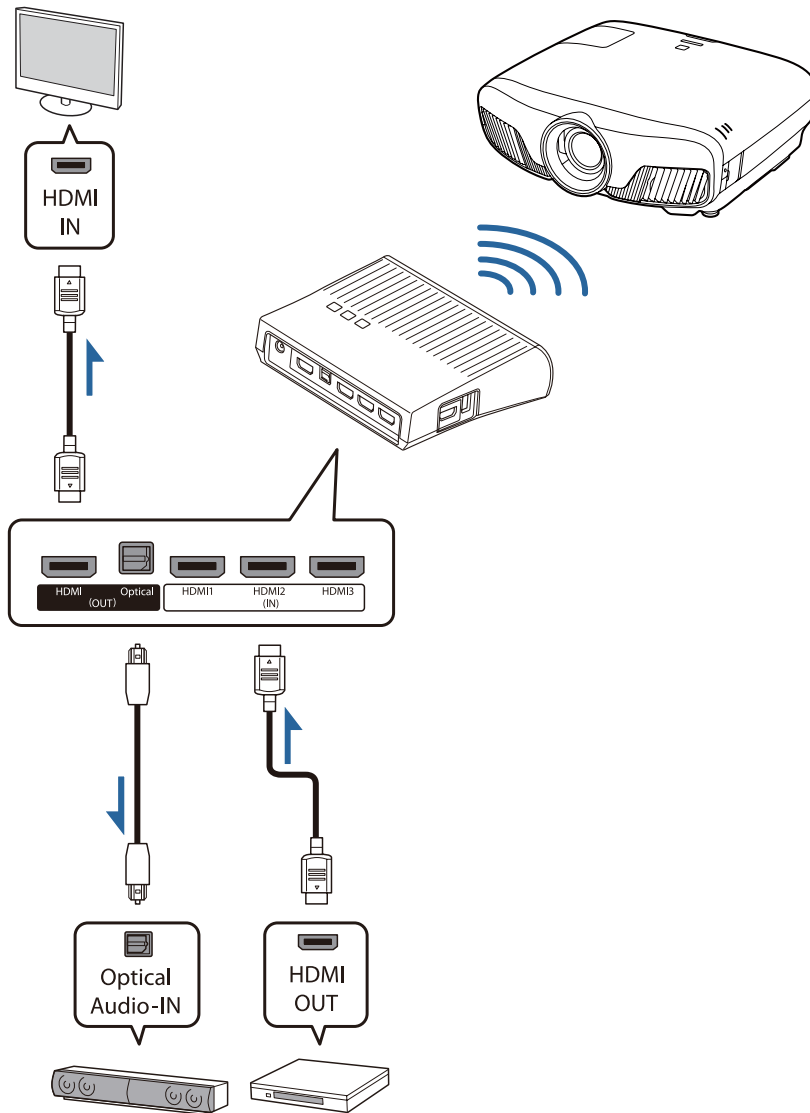



- 將 Sound Bar 等裝置連接至 WirelessHD Transmitter 上的 Optical Audio-Out 埠時，請確定 **音頻輸出裝置** 設為 **WiHD 發射器(Optical)**。☛ **設定 - HDMI連結 - 音頻輸出裝置** [第78頁](#)
 - 當您想從支援 18 Gbps 傳輸頻帶信號 (例如 4k60p 4:4:4 24 位元) 的電視等監視器裝置輸出影像時，必須符合下列條件。
 - 使用 Premium HDMI 纜線將監視器裝置連接至 HDMI Out 埠。
 - 將 AV 裝置連接至 HDMI Input1 或 HDMI Input2 埠。
 - 由於音頻標準* 的限制，您無法從 Optical Audio-Out 埠輸出某些音頻。
 - 無損音頻
 - 有損高頻寬音頻
 - 沉浸式音頻
- * 資料截至 2016/07。內容未來可能有所更動。

連接範例 2：在無 AV 放大器的情況下觀看 (音頻從 HDMI Out 埠輸出)

音頻從連接至 HDMI Out 埠的 Sound Bar 等裝置輸出。在此情況下，您甚至可從不支援 HDCP 2.2 的 AV 放大器或 Sound Bar 輸出音頻。

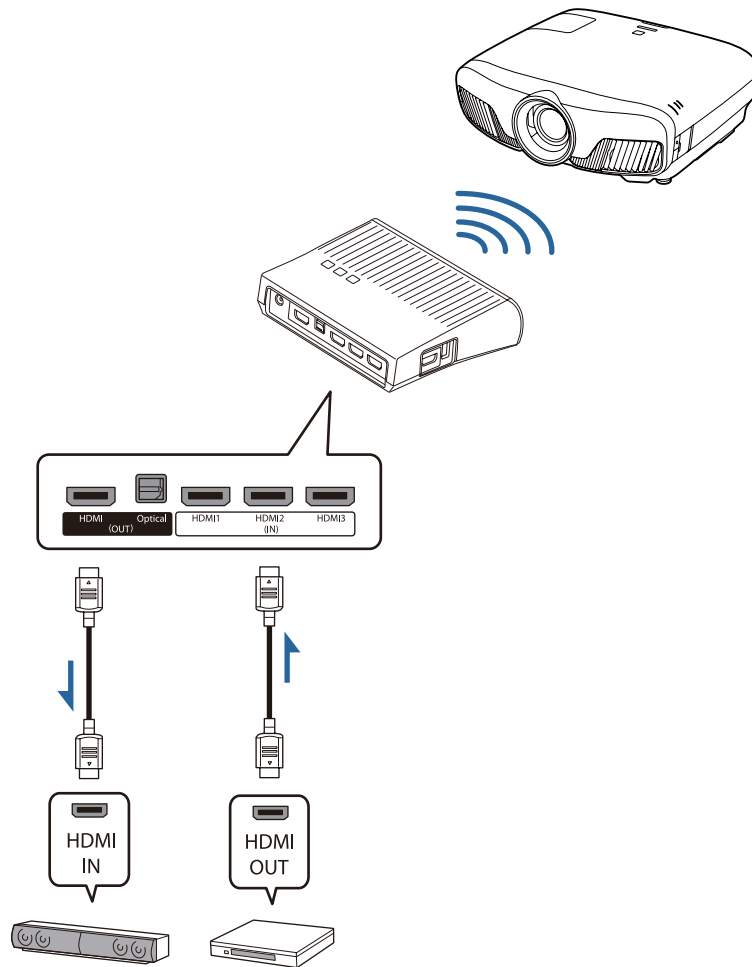

- 將 Sound Bar 等裝置連接至 WirelessHD Transmitter 上的 HDMI Out 埠時，請確定 **音頻輸出裝置** 設為 **WiHD 發射器(HDMI)**。☛ **設定 - HDMI連結 - 音頻輸出裝置** [第78頁](#)

連接範例 3：使用連接的 AV 放大器觀看

使用 AV 放大器連接。

音頻從 AV 放大器輸出。

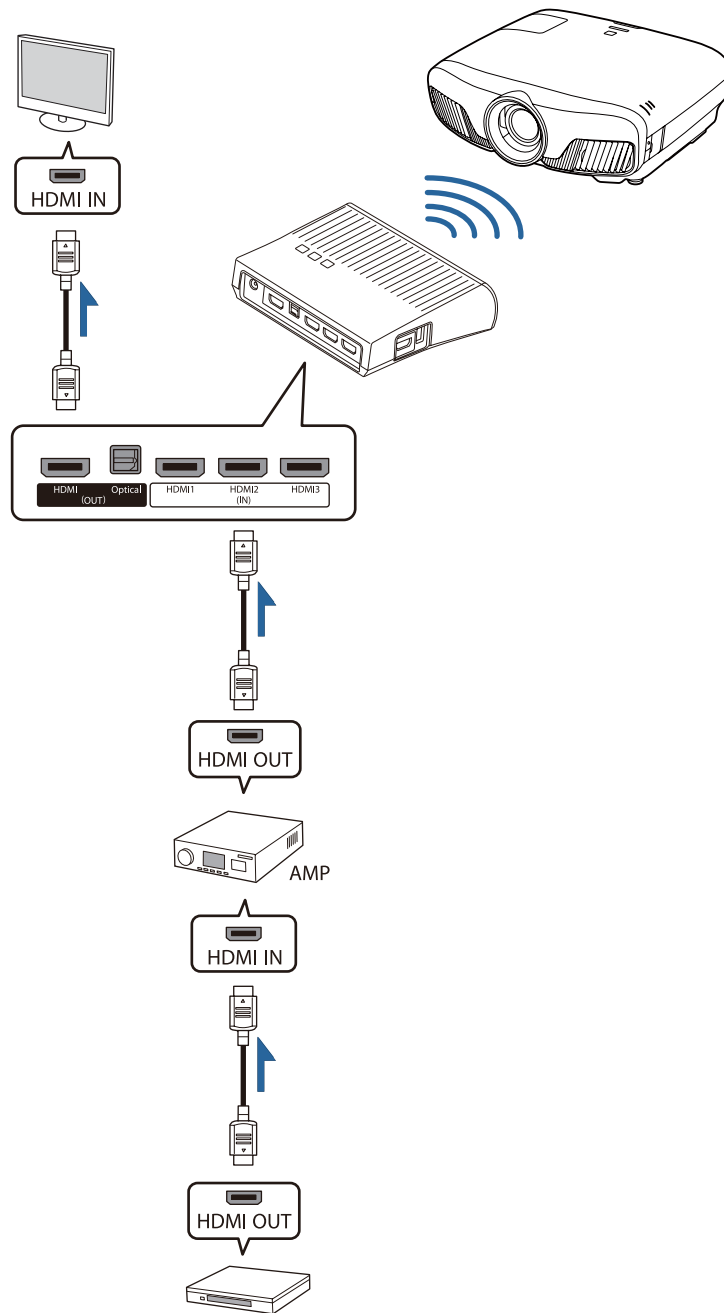

連接範例 4：使用連接的智慧型裝置觀看

將 MHL 纜線連接至 HDMI4 埠。

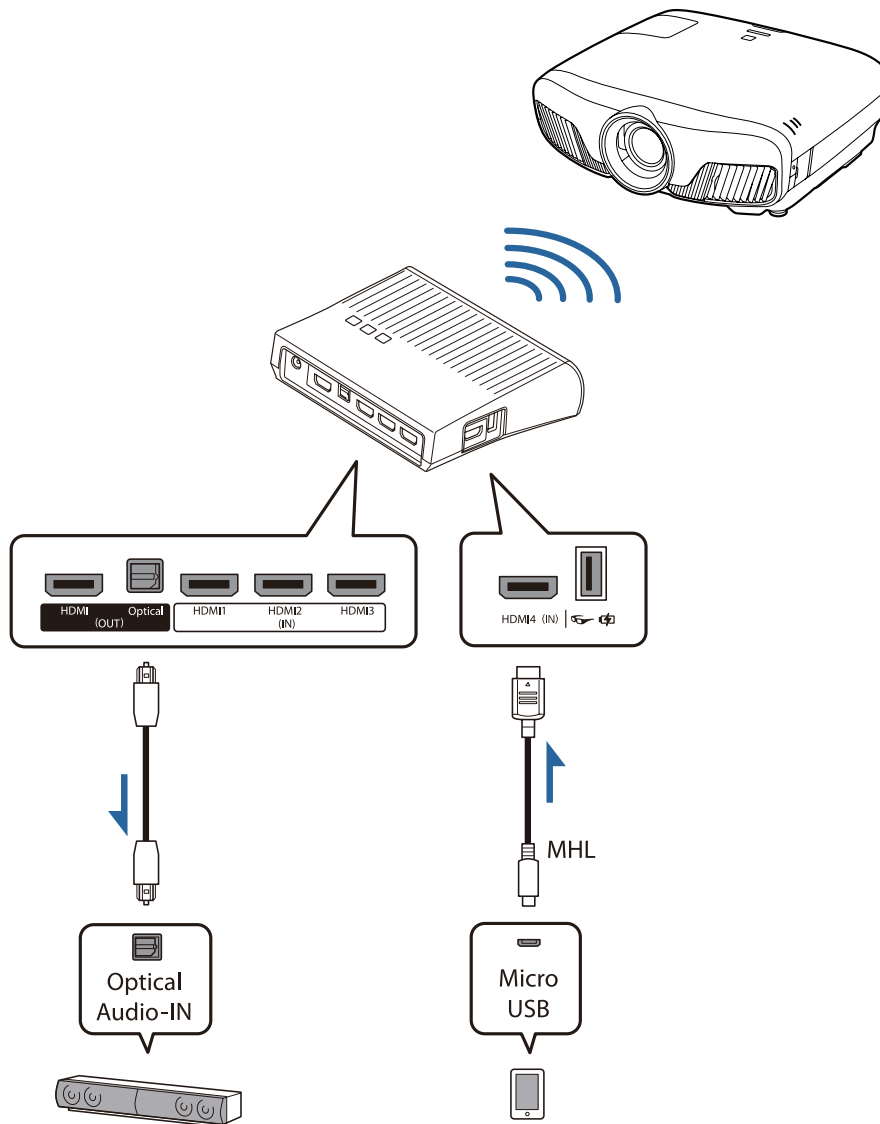

■ 設定 WirelessHD Transmitter

- 1 設定連接投影機的 WirelessHD Transmitter 時，兩者必須相互面對。
☛ 第49頁

- 天線內建於投影機及 WirelessHD Transmitter 的前方。設定裝置時，確定天線彼此相對 (面對前方)。
此外，請勿在投影機及 WirelessHD Transmitter 的正面放置任何物體。
- 將 WirelessHD Transmitter 放置在水平的表面，面對投影機。

- 2 使用隨附的變電器，將 WirelessHD Transmitter 連接到電源插座。

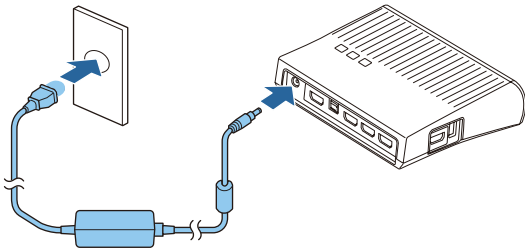

- 3 使用 HDMI 纜線時，將所需使用的 AV 裝置連接到 WirelessHD Transmitter 的 Input 埠。
您最多可連接四部多媒體播放器。

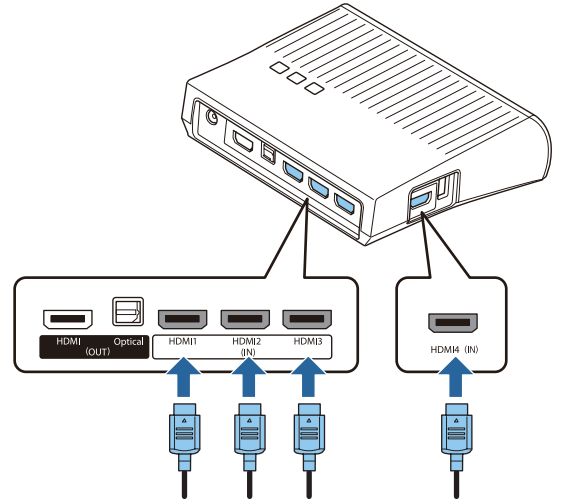

- 您可將電視等其他監視器裝置，連接到 WirelessHD Transmitter 的 HDMI Out 埠。您可以使用遙控器切換輸出影像。☛ 第59頁
- WirelessHD Transmitter 的 HDMI4 埠，支援 MHL 輸入信號。您可從使用 MHL 纜線連接的 MHL 相容智慧型裝置或平板電腦播放內容。
- 如果當您連接 MHL 裝置時顯示下列訊息，即表示裝置已連接至 HDMI4 埠以外的埠，或連接的裝置與 MHL 不相容。
"無信號"
- 即使當使用 WirelessHD Transmitter 時，您也可以使用 HDMI 連結功能。☛ 第62頁

投影

- 1 開始在 AV 裝置上播放，然後開啟投影機與 WirelessHD Transmitter 的電源。
WirelessHD Transmitter 的 On/Standby 指示燈隨即亮起。

2 檢查 WirelessHD Transmitter 的 WiHD 指示燈狀態。

如果 WiHD 指示燈亮起，請進行下一個步驟。

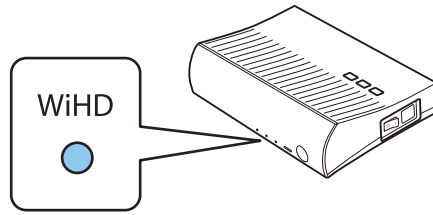

如果指示燈熄滅，按遙控器上的 **Output** 按鈕或 WirelessHD Transmitter 上的 **WiHD/Pass** 按鈕。

使用遙控器的 **Output** 按鈕時，確認將遙控器指向 WirelessHD Transmitter。

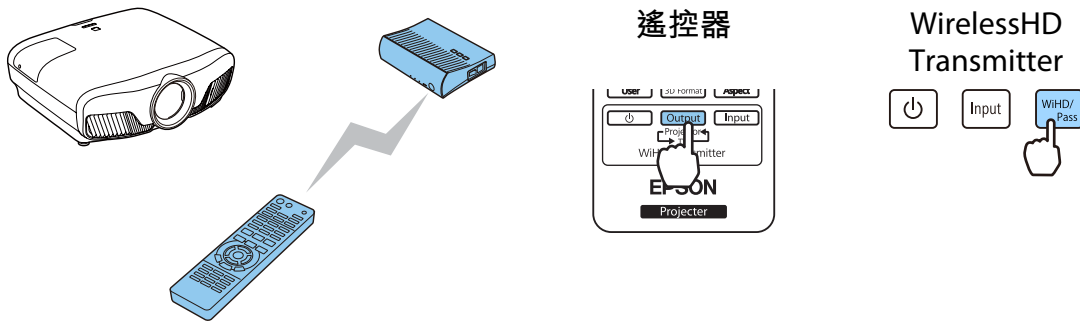

3 檢查 WirelessHD Transmitter 的 Link 指示燈狀態。

如果 WirelessHD Transmitter 連接到投影機，Link 指示燈將會亮起。

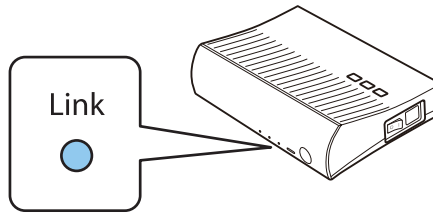

- 如果指示燈沒有亮起，請確定投影機已準備妥當並已開啟電源。
- 投射影像時，您可以從 **WirelessHD** 設定選單檢視信號強度。 ➡ **設定 - WirelessHD - 視頻接收** 第78頁

4 如果未開始投影，按遙控器的 **WirelessHD** 按鈕變更來源。

使用遙控器的 **WirelessHD** 按鈕時，確認將遙控器指向投影機。

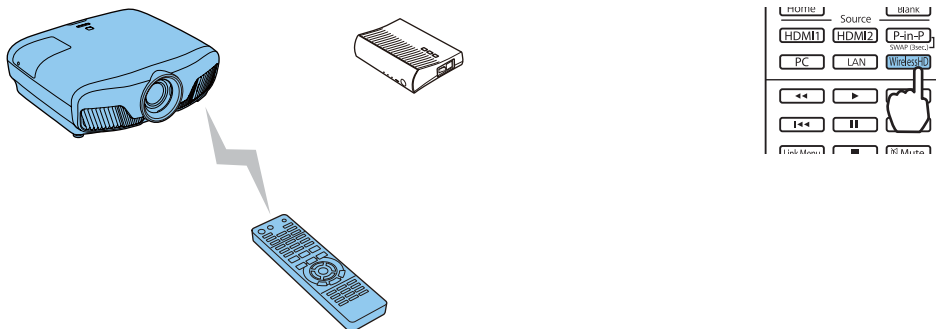

隨即開始投影。

- 5 將兩部以上的 AV 裝置連接到 WirelessHD Transmitter 時，按 **Input** 按鈕可切換影像。
👉 [第61頁](#)



- 接收到 WirelessHD 影像時，請確定配置選單的 **WirelessHD** 已設為**開啟**。👉 [設定 - WirelessHD - WirelessHD 第78頁](#)
- 如果將長時間不使用 WirelessHD Transmitter，務必將電源關閉。

WirelessHD 設定選單

- 1 按 **Menu** 鈕。
此時會顯示 配置 選單。

- 2 選擇**設定 - WirelessHD**，然後按下 **Enter** 鈕確認選擇。
WirelessHD 設定畫面會顯示。

- 3 為每個顯示的功能進行設定。

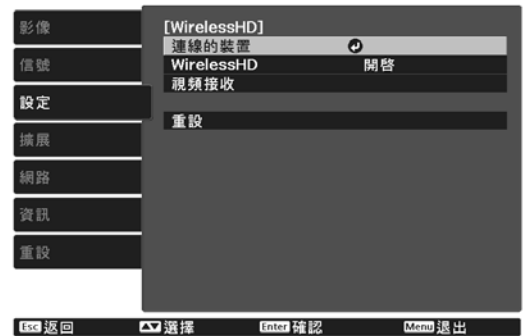

WirelessHD 設定選單上可用的功能

功能	說明
連線的裝置	顯示可連接的可用 WirelessHD 裝置。裝置名稱與 MAC 地址 (裝置號碼) 會顯示。MAC 地址顯示於底部的標籤上。
WirelessHD	啟用或停用 WirelessHD 功能。
視頻接收	顯示投射影像的接收。
重設	將 WirelessHD 設定重設為其預設值。



即使當 WirelessHD Transmitter 與投影機都連接時，也會在沒有輸入影像信號時將 0% 顯示為 **視頻接收**。請觀察 Link 指示燈，以確認通訊狀態。👉 [第49頁](#)

WirelessHD 傳輸範圍

下列顯示 WirelessHD Transmitter 的通訊範圍。確定將 WirelessHD Transmitter 面對投影機。
水平

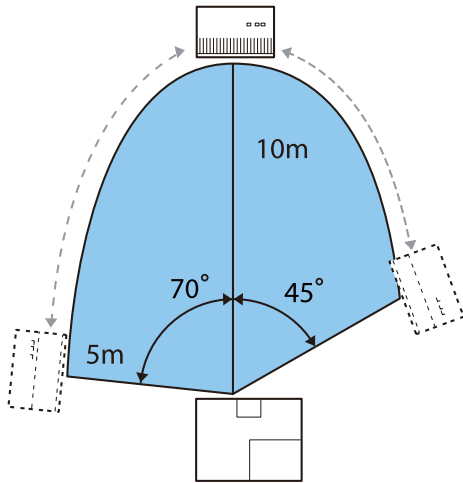

垂直方向 (懸吊在天花板)

垂直方向 (放在桌面等等)

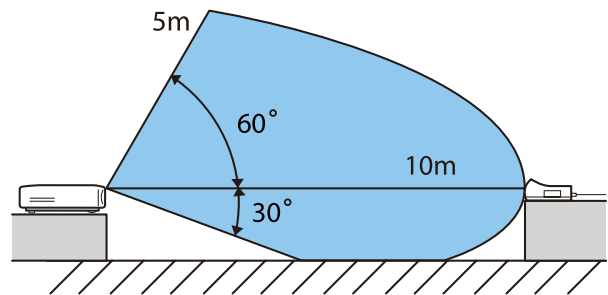
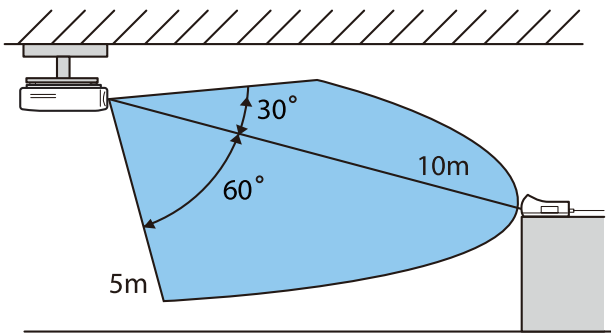

- 取決於位置與環境周遭家俱與牆壁的材質，無線傳輸範圍會有所差異。此處所指定的值僅供參考。
- 投影機無法穿透牆壁進行通訊。
- 天線內建於投影機及 WirelessHD Transmitter 的前方。設定裝置時，確定天線彼此相對(面對前方)。此外，請勿在投影機及 WirelessHD Transmitter 的正面放置任何物體。
- 請勿將發送器安裝在金屬架上。金屬可能導致信號不穩定。請安裝在木頭等材質的架上。
- 檢查操作時，使投影機和 WirelessHD Transmitter 彼此靠近，並確定周圍沒有其他任何投影機正在運作。
- 取決於接收強度，影像的顏色資訊可能會自動被捨棄，以避免任何中斷並維持穩定的連接。若要避免影像品質的破壞，請調整 WirelessHD Transmitter 的位置，讓**視頻接收信號**越強越好。
- 接收靈敏度根據輸入影像的解析度而定。因此，1080p 影像及輸入 4K 影像時，可能無法達到相同的接收靈敏度。

操作遙控器

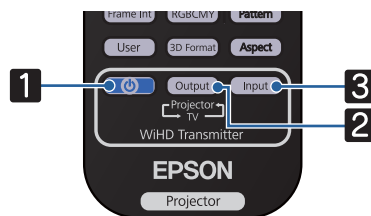

名稱	功能
1	開啟或關閉 WirelessHD Transmitter 的電源。
2	在電視等連接至 WirelessHD Transmitter HDMI Out 埠的裝置與投影機之間，切換輸出影像。 第59頁

名稱	功能
3 Input	切換連接至 WirelessHD Transmitter 之 AV 裝置的影像來源。👁️ 第61頁

 將遙控器對準 WirelessHD Transmitter 。

遙控器操作範圍

以下顯示遙控器與 WirelessHD Transmitter 之間的操作範圍。

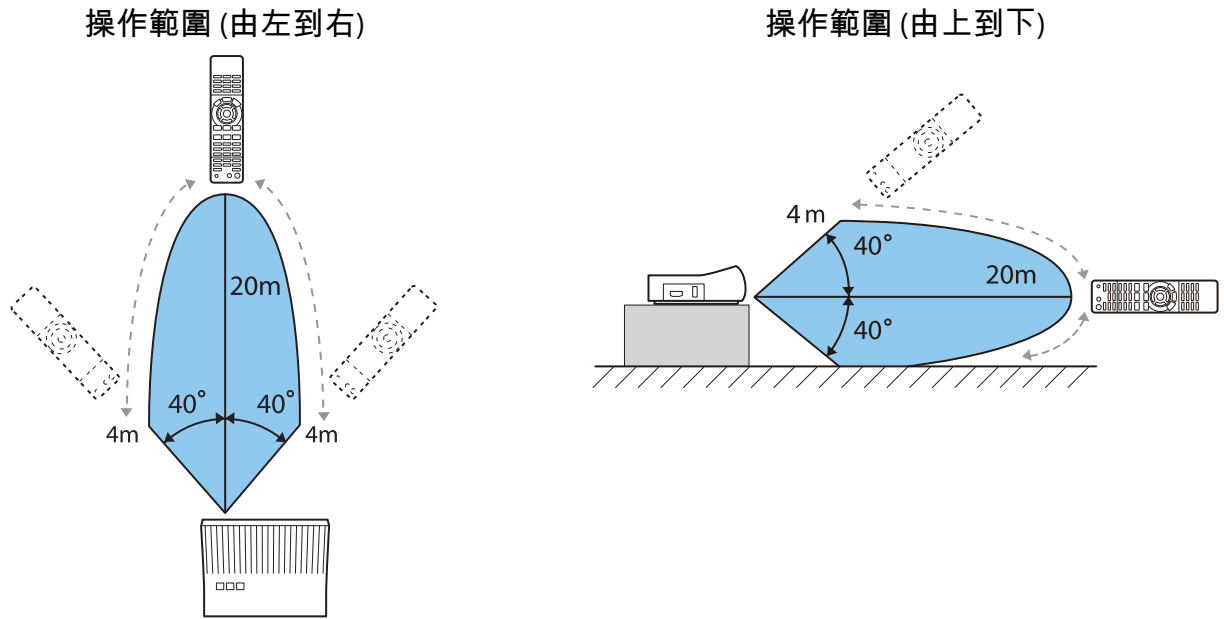

切換輸入與輸出

透過 WirelessHD Transmitter，您可連接並切換 4 部多媒體播放器 (要播放的輸入裝置) 與 1 部監視器裝置 (顯示影像的監視器裝置，例如電視)。

將遙控器對準 WirelessHD Transmitter，按下 按鈕可切換輸入裝置，按下 按鈕可切換輸出裝置。

切換目標影像

您可在電視等連接至 WirelessHD Transmitter 上 HDMI Out 埠的監視器裝置與投影機之間切換。

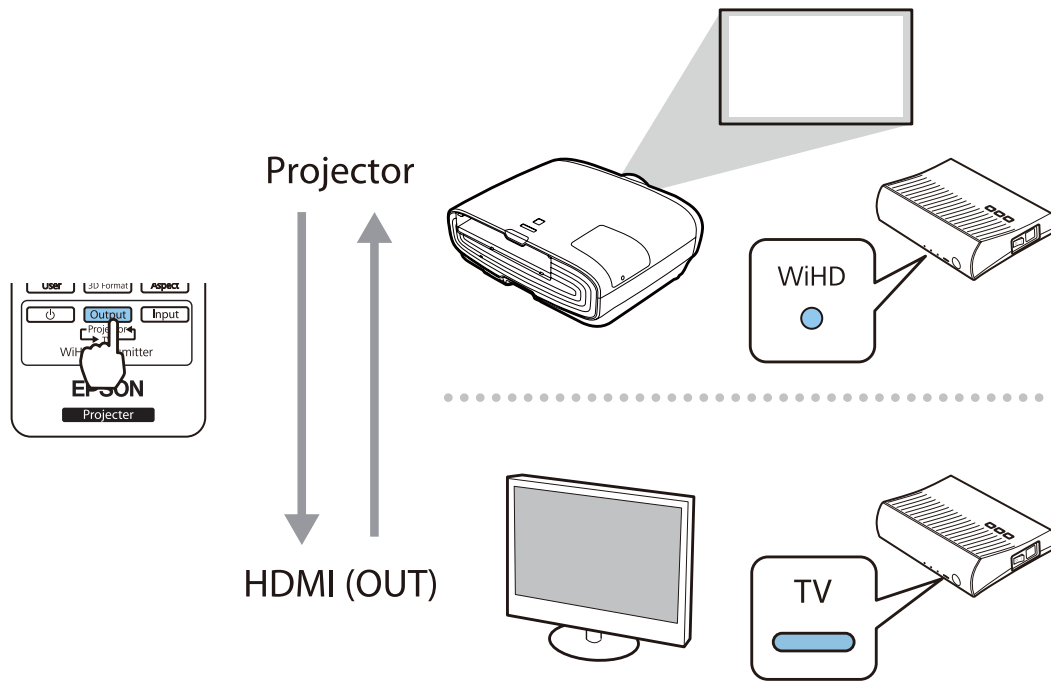

- 1 開啟投影機或監視器裝置，例如電視。
- 2 開啟 WirelessHD Transmitter 電源。
WirelessHD Transmitter 的 On/Standby 指示燈隨即亮起。
- 3 將遙控器對準 WirelessHD Transmitter，然後按下遙控器上的 **Output** 按鈕，或 WirelessHD Transmitter 上的 **WiHD/Pass** 按鈕。

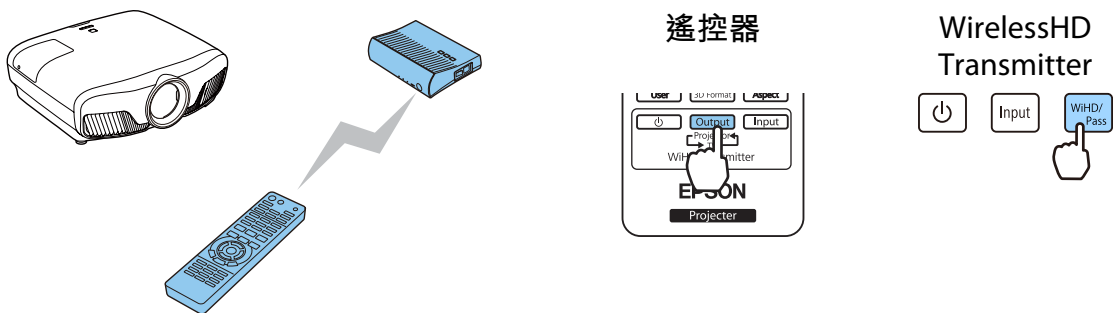

視輸出目標而定，WirelessHD Transmitter 的指示燈將指示下列狀態。下次開啟投影機電源時，上次投影的輸出目標將投影。

WiHD 指示燈亮起：影像正輸出到投影機。

TV 指示燈亮起：影像正輸出到監視器裝置。

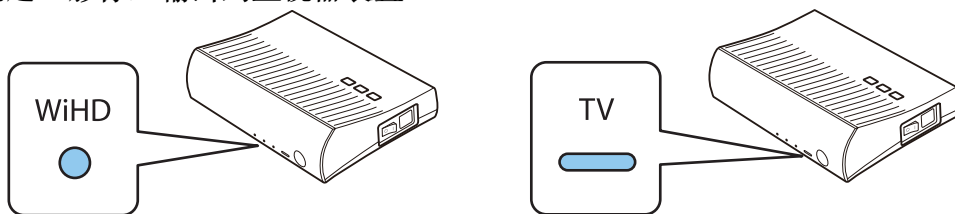

即使投影機關閉，仍然可以切換到其他監視器裝置。

■ 切換影像來源

使用遙控器上的 **Input** 按鈕，已連接至 WirelessHD Transmitter 之 AV 裝置的影像來源。

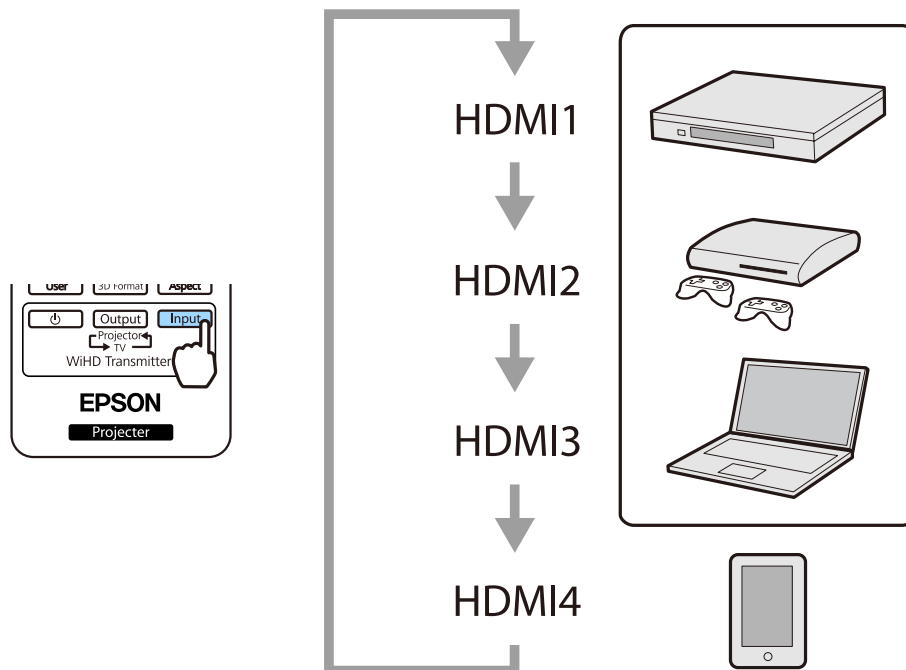

使用 HDMI 連結功能

HDMI 連結功能

符合 HDMI CEC 標準的 AV 裝置連接到投影機的 HDMI 埠時，您可執行連結的操作，例如從一支遙控器開啟連結電源以及調整 AV 系統的音量。投影 WirelessHD 中的影像時，還可使用 HDMI 連結功能 (僅限 EH-TW9300W/EH-TW8300W)。



- 只要 AV 裝置符合 HDMI CEC 標準，您就可以使用 HDMI 連結功能 (即使中間的 AV 系統不符合 HDMI CEC 標準也可以)。
- 一次最多可連接 3 部符合 HDMI CEC 標準的多媒體播放器。

連接實例

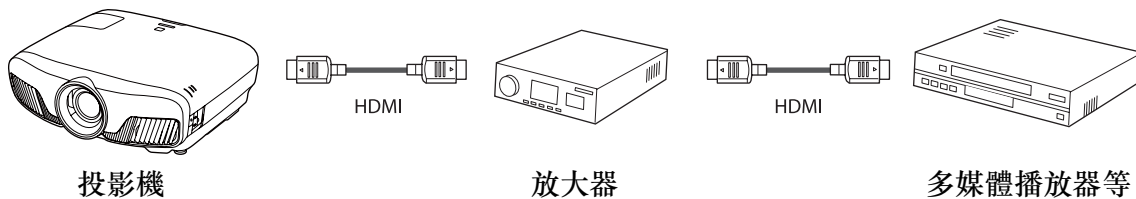

HDMI 連結設定

當 **HDMI 連結** 設為 **開啟** 時，您可執行下列操作。☞ **設定 - HDMI 連結 - HDMI 連結** [第78頁](#)

- **輸入變更連結**
在連接的裝置上播放內容時，將投影機的輸入來源變更為 HDMI。
- **連接裝置的操作**
您可利用投影機的遙控器執行多種操作，例如播放、停止、向前快轉、倒轉、下一章、上一章、暫停、音量調整及靜音。



您也可以從 **HDMI 連結** 畫面選擇下列功能。

功能	說明
音頻輸出裝置*	選擇輸出音頻的裝置。 WiHD 發射器(Optical) ：選擇此選項可從連接到 WirelessHD Transmitter 上之 Optical Audio-Out 埠的裝置輸出音頻。此外，從支援 HDMI CEC 標準的 AV 放大器輸出音頻時，請選擇此選項。 WiHD 發射器(HDMI) ：選擇此選項可從連接到 WirelessHD Transmitter 上之 HDMI Out 埠的裝置輸出音頻。
電源打開連結	當 電源打開連結 設定時，會如下所示連結操作。 <ul style="list-style-type: none"> • 當投影機開啟電源時，連接裝置的電源也會同時開啟。 • 此外，當連接裝置開啟電源並播放內容時，投影機即會開啟電源。然而，當投影機連接到 WirelessHD Transmitter 時，即使連線的裝置開啟，投影機也不會開啟。
電源關閉連結	當 電源關閉連結 設為 開啟 時，如果關閉投影機電源，連接裝置的電源也會同時關閉。 <ul style="list-style-type: none"> • 連接裝置的 CEC 電源連結功能啟用時，此功能才會運作。 • 請注意，取決於連接裝置的狀態 (例如，如果正在錄製)，裝置可能不會關閉電源。

功能	說明
連結緩衝	如果 HDMI 連結沒有正常運作，您可藉由變更設定改善情況。

* 僅限EH-TW9300W/EH-TW8300W。



若要使用 HDMI 連結功能，您必須設定連結的裝置。請參閱連接裝置隨附的說明文件，以了解詳細資訊。

連接

您可以檢查 HDMI 連結可使用的連結裝置，並選擇您要投影影像的來源裝置。可以經由 HDMI 連結控制的裝置會自動變成選擇的裝置。

在顯示連接裝置的清單之前，請確定HDMI連結已設為開啟。● **設定 - HDMI連結 - HDMI連結** [第78頁](#)

1

按下  鈕，然後選擇 **裝置連接**。

顯示**裝置連接**畫面。

裝置的左邊有青色圖示表示已透過 HDMI 連結完成連結。

如果裝置名稱無法判斷，則此欄位會保留空白。

2

使用 HDMI 連結功能，選擇您要操作的裝置。



- 如果纜線不符合 HDMI 標準，則無法進行操作。
- 某些連接的裝置或這些裝置的功能可能無法正常運作，即使他們符合 HDMI CEC 標準。請參閱連接裝置隨附的說明文件等，以了解詳細資訊。

使用子母畫面投影兩個不同影像

可同時顯示的畫面類型

您可投影兩個不同影像來源，一個位於主要畫面 (大畫面)，另一個位於子畫面 (小畫面)。您可在觀看主要畫面時，同時觀看子畫面。



子母畫面投影的輸入來源組合

	HDMI1	HDMI2	WirelessHD*	PC	LAN
HDMI1	-	✓	✓	-	-
HDMI2	✓	-	✓	-	-
WirelessHD*	✓	✓	-	-	-
PC	-	-	-	-	-
LAN	-	-	-	-	-

* 僅限EH-TW9300W/EH-TW8300W。

在子母畫面上投影

■ 啟動及結束子母畫面

在投影機進行投影時，按下遙控器上的 **P-in-P** 按鈕。

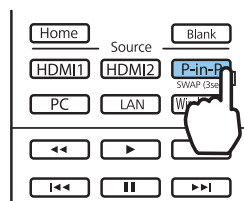

目前的輸入影像會顯示在子母畫面上。

主要畫面：目前影像

子畫面：與主要畫面不同的來源

再次按下 **P-in-P** 鈕可結束子母畫面顯示。



- 根據子母畫面的需求，您可能無法顯示 3D 或 4K 影像。
- 您可按住 **P-in-P** 按鈕，以切換主畫面與子畫面。
- 若不支援正在輸入的來源，則不會顯示任何內容。

■ 變更子母畫面設定

使用子母畫面選單可變更子畫面的大小或位置。

- 1 在投影機進行投影時，按下遙控器上的 **Menu** 按鈕。

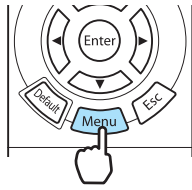

此時會顯示子母畫面選單。

- 2 為每個顯示的功能進行設定。



子母畫面選單上的可用功能

功能	說明
子畫面尺寸	使用小和大選擇子畫面大小。
子畫面位置	使用右上、右下、左上及左下變更子畫面位置。
子畫面來源*	選擇要顯示為子畫面的來源。
交換主/子畫面	切換主要及子畫面。
結束子母畫面	結束子母畫面顯示。

* 僅限EH-TW9300W/EH-TW8300W。

使用有線 LAN 進行投影

您可透過有線網路將影像傳送至投影機。

若要執行此操作，請將投影機連上網路，然後設定投影機和電腦的網路設定。

使用 EasyMP Multi PC Projection 時，您最多可從連上網路的 50 台電腦，從投影機投影最多四個獨立畫面。請從下列網站下載 EasyMP Multi PC Projection。

<http://www.epson.com>

選擇有線網路設定

從網路上的電腦進行投影之前，您必須在投影機上選擇網路設定。



進行設定前，請將 LAN 纜線連接至 LAN 埠，並將投影機連接至有線 LAN。

1

按下 **Menu** 鈕可依網路 - 至網路配置的順序顯示選單。







2

選擇**基本**，然後視需要進行下列設定。

- **投影機名稱**：輸入最多 16 個英數字元，以利辨別網路上的投影機。
- **PJLink 密碼**：使用相容的 PJLink 軟體，設定在控制投影機時要使用的密碼。您最多可以輸入 32 個英數字元。
- **Remote 密碼**：設定從智慧型手機或平板電腦操作投影機時，要使用的密碼。您最多可以輸入 8 個英數字元。
- **顯示區域網路資訊**：設定投影機網路資訊的顯示格式。



使用顯示的鍵盤輸入名稱、密碼及關鍵字。按下遙控器上的     鈕反白顯示字元，然後按下 **Enter** 按鈕進行輸入。

3

選擇**有線 LAN**，再按下 **Enter** 鈕。

4

視需要選擇基本選項。

- 如果網路使用 DHCP，請將 **DHCP** 設為**開啟**。
- 如果您沒有使用 DHCP，請將 **DHCP** 設為**關閉**，然後輸入投影機的**IP 地址**、**子網路遮罩**及**閘道器地址**。

5

完成設定後，選擇**設定完成**，再依照螢幕上的指示儲存設定並退出選單。

6

按下遙控器的  鈕。

當您在 LAN 待機畫面上看見正確的 IP 地址時，代表設定完成。



若要避免 LAN 待機畫面或主畫面上顯示 IP 地址，請將 **IP地址顯示** 設為 **關閉**。☛ **網路 - 至網路配置 - 有線LAN 第86頁**

使用無線 LAN 進行投影

您可透過無線 LAN 從智慧型手機、平板電腦及一般電腦投影影像。

若要透過無線 LAN 進行投影，您必須事先對投影機和連接裝置進行無線網路設定。

您可利用下列其中一種方式透過無線 LAN 進行投影。

- 使用 EasyMP Multi PC Projection 時，您最多可從連上網路的 50 台電腦，從投影機投影最多四個獨立畫面。請從下列網站下載 EasyMP Multi PC Projection。



<http://www.epson.com>

- 使用 Epson iProjection 時，您可從智慧型手機和平板電腦投影影像。  [第71頁](#)

手動選擇無線網路設定

從無線網路進行投影之前，您必須在投影機上選擇網路設定。

1 按下  鈕可依網路 - 無線LAN電源的順序顯示選單。

2 使用   鈕選擇開啟，然後按下  鈕。







3 選擇至網路配置，再按下  鈕。



4 選擇**基本**，然後視需要進行下列設定。

- **投影機名稱**：輸入最多 16 個英數字元，以利辨別網路上的投影機。
- **PJLink密碼**：使用相容的 PJLink 軟體，設定在控制投影機時要使用的密碼。您最多可以輸入 32 個英數字元。
- **Remote 密碼**：設定從智慧型手機或平板電腦操作投影機時，要使用的密碼。您最多可以輸入 8 個英數字元。
- **顯示區域網路資訊**：設定投影機網路資訊的顯示格式。



使用顯示的鍵盤輸入名稱、密碼及關鍵字。按下遙控器上的     鈕反白顯示字元，然後按下  按鈕進行輸入。

5 選擇**無線LAN**，再按下  鈕。

6 選擇**連接模式設定**。



- **快速**：可讓您快速連接一部智慧型手機、平板電腦或一般電腦。當您選擇**快速**時，請前往步驟 10。
- **進階**：可讓您透過無線網路存取點連接至多部智慧型手機、平板電腦或一般電腦。當您選擇**進階**時，請前往步驟 7。

7 選擇**至網路配置 - 無線LAN - 搜尋存取點**，以選擇您要連接的存取點。



若需要手動指派 SSID，請選擇 **SSID** 以輸入 SSID。

- 8 視需要指派 IP 地址給投影機。
- 若您的網路使用 DHCP，請選擇 **IP設定**，將 **DHCP** 設定設為**開啟**。
 - 如果您沒有使用 DHCP，請選擇 **IP設定**，將 **DHCP** 設定設為**關閉**，然後輸入投影機的**IP地址**、**子網路遮罩**及**閘道器地址**。



9 選擇設定後，選擇**設定完成**，再依照螢幕上的指示儲存設定並退出選單。

10 按下遙控器的 **LAN** 鈕。當您在 LAN 待機畫面上看見正確的 IP 地址時，代表設定完成。

完成投影機的無線設定後，您必須在連接的裝置上進行無線設定。接著啟動網路軟體，透過無線網路將影像傳送至您的投影機。



若要避免 SSID 及 IP 地址顯示在 LAN 待機畫面或主畫面上，請將 **SSID顯示** 及 **IP地址顯示** 設為**關閉**。☛ [網路 - 至網路配置 - 無線LAN 第85頁](#)

選擇電腦的無線 LAN 設定

在連接至投影機前，請在電腦上選擇正確的無線網路。

在 Windows 中選擇無線網路設定

- 1 若要存取無線工具程式軟體，請按兩下 Windows 工作列上的網路圖示。
- 2 當在進階連接模式中進行連接時，請選擇投影機要連接之網路的網路名稱 (SSID)。
- 3 按一下**連線**。

在 OS X 中選擇無線網路設定

- 1 按一下畫面頂端選單列上的 AirPort 圖像。

- 2 在進階連接模式中進行連接時，請確定已開啟 AirPort 並選擇投影機要連接之網路的網路名稱 (SSID)。

設定無線網路安全性

您可設定在無線網路上使用投影機的安全性。請根據網路所使用的設定，設定下列其中一個安全性選項：

- WPA2 安全性
- WPA/WPA2 安全性

- 1 按下  鈕可依網路 - 至網路配置 - 安全性的順序顯示選單。

- 2 選擇符合您網路設定的安全性設定。



- 3 完成設定後，選擇設定完成，再依照螢幕上的指示儲存設定並退出選單。



在 Epson iProjection 中投影

您可在畫面上顯示 QR 碼，並用於連接至使用 Epson iProjection 的智慧型手機或平板電腦。





- 您可從 App Store 或 Google Play 免費下載 Epson iProjection。與 App Store 或 Google play 進行通訊所產生的任何費用概由客戶自行負擔。
- 在**快速**連接模式中使用 Epson iProjection 時，建議您進行安全性設定。👉 [第71頁](#)

- 1 按下  鈕可依網路 - 無線LAN電源的顺序顯示選單。

- 2 使用   鈕選擇開啟，然後按下  鈕。





- 3 顯示至網路配置 - 基本 - 顯示區域網路資訊選單。

4 使用   鈕選擇文字及 QR 碼，然後按下  鈕。



5 按下遙控器上的  鈕，或在投影機的網路選單中選擇顯示 QR 碼，以顯示 QR 碼。



- 如果您按下  鈕，您也可以從主畫面顯示 QR 碼。 [第26頁](#)
- 如果投影機目前透過網路接收影像信號，即使按下  按鈕，也不會顯示 QR 碼。請從網路選單選擇顯示 QR 碼，以顯示 QR 碼。
- 若要隱藏 QR 碼，請按下  鈕。

6 在智慧型手機或平板電腦中啟動 Epson iProjection。

7 觸碰應用程式畫面中的 。
此時會顯示選單。

8 輕按選單上的 **Connect**。
投影機的搜尋畫面會隨即顯示。

9 觸碰應用程式畫面中的 **Read QR code**。
攝影機會啟動並顯示預覽畫面。



當您要連接的投影機顯示在投影機搜尋畫面的清單中時，選擇該投影機並輕按 **Connect** 即可連接。

10 在智慧型手機或平板電腦上讀取投影的 QR 碼。
從屏幕的正面讀取 QR 碼，使 QR 碼對準掃描框。若距離屏幕過遠，可能會無法讀取 QR 碼。
建立連線時，連接裝置的影像即會顯示。輕按選單上的 **Photos**、**Documents** 或 **Web Page**，然後選擇您要投影的檔案。

■ 使用智慧型手機進行操作 (遙控功能)

透過使用 Epson iProjection，您可從智慧型手機或平板電腦操控投影機。

輕按 Epson iProjection 中的  以顯示選單。

輕按選單上的 **Remote**，以顯示下列畫面。



當 Remote 密碼已設定時，您必須輸入密碼。密碼經過辨識後，下次就無需重新輸入。

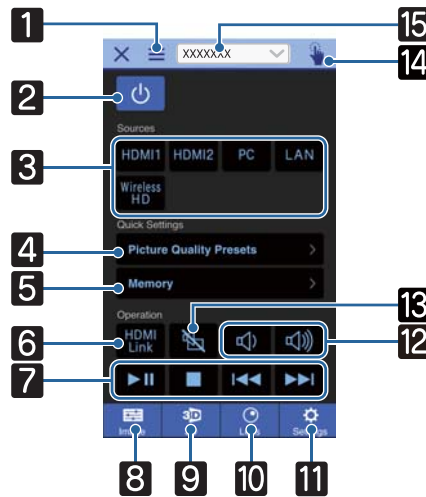

按鈕	功能
1 	顯示選單。
2 	開啟或關閉投影機電源。
3 	變更為每個輸入埠的影像。 ➡ 第25頁
4 	依照螢幕上的指示設定影像品質。
5 	儲存、載入、消除或重新命名記憶。 ➡ 第41頁
6 	開啟或關閉 HDMI連結。 ➡ 第62頁
7 	當 HDMI連結設為開啟時，您可執行播放、停止、向前快轉、倒轉、下一章、上一章及暫停等操作。
8 	設定 顏色模式 、 畫面補插 、 影像增強 、 色溫 、 伽瑪係數 、 RGBCMY 、 鏡頭光圈 、 耗電量 及 自動光圈 。
9 	設定 3D 顯示 、 3D 格式 、 2D 對 3D 轉換 、 3D 深度 、 對角屏幕尺寸 及 3D 亮度 。
10 	調整 聚焦 、 縮放 及 鏡頭移動 。您也可登錄鏡頭位置(記憶功能)或顯示測試圖樣(圖樣功能)。
11 	設定 外觀 、 影像處理 、 梯形修正 、 子母畫面 、 全部重設 、 記憶重設 、 重設鏡頭位置 、 鏡頭移動 、 縮放 、 聚焦 及 測試圖樣 。
12 	當 HDMI連結設為開啟時，您可調整音量。
13 	當 HDMI連結設為開啟時，您可暫時開啟/關閉影像及音頻。 ➡ 第31頁
14 	開啟觸控板畫面。 您可透過觸碰觸控板操作配置選單。
15 	選擇您要控制的投影機。

配置 選單功能

配置 選單操作

在 配置 選單上，您可以進行信號、影像、輸入信號等等的調整與設定。

1 按 **Menu** 鈕。

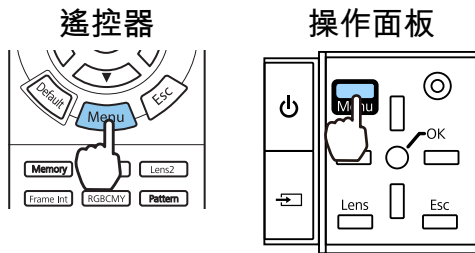

此時會顯示 配置 選單。

2 使用 **▲** **▼** 鈕選擇左邊的上層選單，然後按 **Enter** 鈕確認選擇。

選擇左邊的上層選單時，右邊的子選單隨即變更。



下面的文字是操作指南。

3 使用 **▲** **▼** 鈕選擇右邊的子選單，然後按 **Enter** 鈕確認選擇。



選擇功能的調整畫面隨即顯示。

4 使用 **▲** **▼** **◀** **▶** 鈕來調整設定。

範例.)調整列



範例.)選項



在顯示此 **⌚** 圖示的項目上按 **Enter** 鈕，以變更該項目的選擇畫面。

按下 **Esc** 鈕，可退回上一層。

5 按 **Menu** 鈕以離開選單。

















對於使用調整列調整的項目 (例如，亮度級數)，您可以在顯示調整畫面時按  鈕，讓調整值回到其預設值。

配置 選單表

若沒有影像輸入信號，您即無法在配置選單中調整與**影像**或**信號**相關的項目。請注意，**影像**、**信號**及**資訊**顯示的項目，會根據目前投影的影像信號而有不同。

■ 影像選單





功能	選單/設定		說明
顏色模式	動態、明亮劇院、自然、劇院、數位劇院、3D 動態、3D 劇院		根據您的環境與投影的影像來選擇顏色模式。  第32頁
明亮度			影像太暗時，調整亮度。
對比度			調整影像中光亮和陰影的對比度。增加對比度，影像會變得很生動。
顏色深淺			調整影像的顏色深淺。
色調			調整影像的色調。
清晰度			調整影像清晰度。
色溫	色溫		調整影像的色調。影像色調高的值會偏藍，而色調低的值會偏紅。
	皮膚色調		調整皮膚色調。設為正值，影像會變得較綠；而設為負值，則會變得較紅。
	自定		減少或增加每個 R、G 以及 B 的顏色調整。
畫面補插*1	關閉、弱、一般、強		調整影像移動的流暢度。
影像增強*2	4K 增強	開啟、關閉	您可以雙倍解析度進行投影。
	影像預設模式	關閉、預設 1 至預設 5	選擇事前準備的設定作為 噪訊抑制 、 MPEG 噪訊抑制 、 超解像 及 細節增強 的設定。
	噪訊抑制		調整影像的粗糙度。
	MPEG 噪訊抑制		使畫質粗糙的 MPEG 格式影像變平滑。
	超解像	細線調整、柔焦細節	調整複雜影像和背景的增強量。
	細節增強		建立有更顯著紋理和材質感的影像。

功能	選單/設定		說明
高級	伽瑪係數		2、1、0、-1、-2、自定*3、重設
	RGBCMY	R/G/B/C/M/Y	色相、飽和度、明亮度 
	去交錯		關閉, 視頻, 電影/自動 (下列情況才可以設定此項：影像處理設為良好；或接收 480i、576i 或 1080i 信號輸入來自 HDMI1 或 HDMI2 埠，或來自 WirelessHD。) 使用適用於影像信號的方式，將信號從隔行 (i) 轉換為逐行 (p)。 <ul style="list-style-type: none"> ● 關閉：適用於動態影像。 ● 視頻：適用於觀看一般視頻影像。 ● 電影/自動：執行電影、電腦圖形和動畫輸入信號的最佳轉換。
	EPSON Super White*1		開啟、關閉
	鏡頭光圈*4		
耗電量	高, 中, ECO		您能夠將燈泡亮度設為三種設定中的一種。 如果投影的影像太明亮，請選擇 ECO 。選擇 ECO 時，在投影期間耗電量會減少，而且會減低風扇旋轉噪音。
自動光圈	關閉、一般、高速率		您可以變更亮度調整，跟蹤顯示影像的亮度的變化。  第35頁
重設	是、否		將在目前顏色模式中設定的影像調整值重設為預設設定。

*1 僅限輸入 HDMI1 或 HDMI2 影像信號時。
 *2 僅限輸入 HDMI1、HDMI2 或 PC 影像信號時。
 *3 每一種輸入來源或顏色模式類型的設定，都會予以儲存。
 *4 僅限EH-TW9300W/EH-TW9300/EH-TW8300W/EH-TW8300。

 信號選單

輸入的信號為 LAN 影像時，無法設定信號選單。

功能	選單/設定		說明
3D 設定*1	3D 顯示	自動、3D、2D	若要觀看 3D 影像，請將此設為 自動 或 3D 。  第43頁
	3D 格式	並列、上下	設定輸入信號的 3D 格式。
	2D 對 3D 轉換	關閉、弱、中、強	將 2D 影像轉為 3D 影像。
	3D 深度	-10 - 10	設定 3D 影像的深度。
	對角屏幕尺寸	60 - 300	設定 3D 影像的投影大小。將此調整為實際大小，即可達到最佳的 3D 效果。
	3D 亮度	低、中、高	設定 3D 影像的亮度。
	反向 3D 眼鏡	是、否	反轉 3D 鏡片上的左/右遮板與左/右影像的同步計時。若 3D 效果沒有正確顯示，請啟用此功能。
	3D 觀看通知	開啟、關閉	將觀看 3D 內容時顯示的通知開啟或關閉。
外觀*2	自動*1、一般、全屏、縮放、橫向壓縮*3、水平壓縮*3		選擇外觀模式。  第33頁
跟蹤*2 *4	會根據輸入信號而改變。		影像出現垂直條紋時，請調整電腦影像。
同步*2 *4	0 - 31		電腦影像出現閃爍、模糊不清或干擾時，請調整影像。 <ul style="list-style-type: none"> 調整亮度、對比度或清晰度可能會造成閃爍或模糊不清。 在完成跟蹤調整後，您可在調整同步時建立更鮮豔的影像。
位置*2 *4			部分影像無法顯示時，向上、下、左、右調整顯示位置，以便投射完整的影像。
自動設定*4	開啟、關閉		設定每當變更輸入信號時是否要自動調整影像。啟用時，跟蹤、位置與同步會自動設定。
Overscan*1 *2	自動、關閉、4% 和 8%		變更輸出影像比 (所投射影像的範圍)。 <ul style="list-style-type: none"> 關閉、4%、8%：設定影像的範圍。當設為關閉時，會投影整個影像範圍。視影像信號而定，您可能會注意到影像上下的躁訊。 自動：依輸入信號自動設為關閉或8%。
空白			以空白覆蓋部分影像 (黑色畫面)。您可設定影像的頂邊、底邊、左側或右側。

功能	選單/設定		說明
高級	HDMI視頻範圍*1 *2	自動、一般、已擴展	(當 EPSON Super White 設為 關閉 時，才能設定此項目。) 當設為 自動 時，會自動偵測並設定 HDMI1 或 HDMI2 埠的 DVD 輸入信號視頻水平。 如果發生曝光不足或過度曝光的情形，請設為 自動 ，將投影機的視頻水平設定為符合 DVD/Blu-ray 光碟播放器的視頻水平。您的播放器可能設為一般或擴展。
	色彩空間*1	自動、BT.709、BT.2020	設定色彩空間的轉換系統。
	動態範圍*1	自動、SDR、HDR 模式 1、HDR 模式 2、HDR 模式 3、HDR 模式 4	接收 HDR (高動態範圍) 信號時，如果影像信號沒有正確顯示 HDR 資訊，請選擇此選項。
	影像處理	良好、快*1 *4	提升高速投影影像的回應速度，例如遊戲。
重設	是、否		重設 對角 屏幕尺寸、 3D 觀看通知 及 外觀 以外的所有 信號 設定。



*1 僅限輸入 HDMI1、HDMI2、WirelessHD 影像信號時。













*2 每一種輸入來源或信號類型的設定都會予以儲存。

*3 僅限EH-TW9300W/EH-TW9300。

*4 僅限輸入 PC 影像信號時。

■ 設定選單

功能	選單/設定		說明
梯形修正	梯形修正	-60 - 60	修正梯形失真。  第31頁
子母畫面	-		啟動子母畫面顯示。  第64頁
HDMI連結	裝置連接	-	顯示從 HDMI1 或 HDMI2 埠，或從 WirelessHD* 連結的裝置清單。
	HDMI連結	開啟、關閉	啟用或停用 HDMI連結功能。
	音頻輸出裝置	WiHD 發射器(Optical)*、WiHD 發射器(HDMI)*	選擇輸出音頻的裝置。  第62頁
	電源打開連結	關閉, 雙向, 設備-> PJ, PJ->設備	電源開啟時，設定連結功能。 <ul style="list-style-type: none"> 將操作連結至連接的裝置並開啟投影機時，請選擇雙向或設備-> PJ。 將投影機的電源連結至連接的裝置時，請選擇雙向或PJ->設備。
	電源關閉連結	開啟、關閉	設定當投影機關閉電源時是否要關閉連接的裝置。
	連結緩衝	開啟、關閉	如果 HDMI連結沒有正常運作，您可藉由變更設定改善情況。

功能	選單/設定		說明
WirelessHD*	連線的裝置	-	顯示可連接的可用 WirelessHD 裝置。
	WirelessHD	開啟、關閉	啟用或停用 WirelessHD 功能。
	視頻接收		指示與 WirelessHD Transmitter 進行連線的狀態。連線時，偵測到發射器會顯示。
	重設	是、否	將 WirelessHD 設定重設為其預設值。 請注意，即使您重設投影機，也不會重設 WirelessHD Transmitter 設定。若要重設 WirelessHD Transmitter，請按下底部的 Setup 按鈕 5 秒以上。  第49頁
鎖定設定	鏡頭鎖定	開啟、關閉	設為 開啟 時，聚焦、縮放與鏡頭移動設定都會鎖定於其目前設定。如果您在 鏡頭鎖定 設為 開啟 時按  鈕，  會顯示在畫面上。
	童鎖	開啟、關閉	這樣會鎖定投影機操作面板上的  鈕，防止兒童不小心開啟投影機電源。鎖定时，只要按住  鈕大約三秒，您便可以開啟電源。您仍然可以使用  鈕關閉裝置，也可以像平常一樣使用遙控器進行操作。如果變更，在關閉投影機電源且冷卻程序完成後，此設定才會生效。請注意，即使 童鎖 設為 開啟 ，如果將 直接打開電源 設為 開啟 ，投影機仍會在連接電源線時開啟。
	操作鎖定	全部鎖定、部分鎖定、關閉	全部鎖定 ：停用所有投影機按鈕。 部分鎖定 ：停用  鈕以外的所有投影機按鈕。 如果在投影機鎖定时按下按鈕，畫面上會顯示  。若要解除鎖定，請按住操作面板上的  鈕至少 7 秒。如果變更，此設定會在您關閉配置選單後啟用。
用戶鈕	良好/快、3D 顯示、2D 對 3D 轉換、亮度控制、資訊、顯示 QR 碼	選擇配置選單項目，指派給遙控器上的  鈕。按下  鈕後，指定的選單項目選擇/調整畫面會顯示，以進行單鍵設定/調整。	

功能	選單/設定		說明
記憶	載入記憶	Memory1 至Memory10	載入在保存記憶中儲存的設定以調整影像。
	保存記憶	Memory1 至Memory10	將 影像 中所作的設定儲存至記憶。
	刪除記憶	Memory1 至Memory10	消除已儲存的記憶。
	重新命名記憶	Memory1 至Memory10、預設值、DVD、VCR、SDTV、HDTV、劇院、運動、Music、Anime、遊戲、自定	變更已儲存的記憶名稱。
	載入鏡頭位置	Memory1 至Memory10	載入在儲存鏡頭位置中建立的設定，可讓您調整鏡頭位置。
	儲存鏡頭位置	Memory1 至Memory10	登錄透過鏡頭調整功能所建立之縮放、聚焦及鏡頭移動的調整值，作為鏡頭位置。
	刪除鏡頭位置	Memory1 至Memory10	刪除登錄的鏡頭位置。
	重新命名鏡頭位置	Memory1 至Memory10	變更鏡頭位置的登錄名稱。
重設	是、否		重設音頻輸出裝置、電源打開連結、電源關閉連結、用戶鈕及記憶以外的所有設定。

* 僅限EH-TW9300W/EH-TW8300W。

■ 擴展選單

功能	選單/設定		說明
主畫面	主畫面自動顯示	開啟、關閉	選擇是否要在投影機開啟時自動顯示主畫面。當投影機開啟時，若所選來源為影像信號，將不會顯示主畫面。
		耗電量、自動光圈、梯形修正、資訊	選擇指派至主畫面的功能。
	自訂功能 1		
自訂功能 2			

功能	選單/設定		說明	
顯示	選單位置	-	設定要顯示選單的位置。	
	訊息	開啟、關閉	設定是否顯示下列訊息 (開啟或關閉)。 <ul style="list-style-type: none"> 影像信號、顏色模式及長寬比的項目名稱。 沒有輸入影像信號或偵測到不支援的信號時，如果內部溫度提升。 	
	顯示背景	黑、藍、標識	選擇沒有影像信號輸入時的畫面狀態。	
	啟動畫面	開啟、關閉	設定投影開始的時候是否要顯示啟動畫面 (開啟或關閉)。如果變更，在關閉投影機電源且冷卻程序完成後，此設定才會生效。	
	待機確認	開啟、關閉	設定是否要顯示待機確認訊息 (開啟或關閉)。  第27頁	
	面板合光調整	-	 第83頁	
	顏色均勻度	顏色均勻度	開啟、關閉	啟用或停用顏色均勻度。
		調整級數		從白色到灰色一直到黑色，共有八級。您可以單獨調整每一級。
啟動調整		紅、綠、藍	開始進行顏色均勻度調整。	
重設		是、否	將顏色均勻度的所有調整與設定，重設為其預設值。	
投影方式	前、前/天花板、後、後/天花板		取決於投影機安裝的方式來變更此設定。	

功能	選單/設定		說明
操作	直接打開電源	開啟、關閉	您可以將投影機設定為只要插入電源線，不需要操作任何按鈕就會開始投影。 請注意，將此項設為 開啟 時，停電或電力中斷後，電源線仍插入投影機；若電源恢復，將會開始投影。
	睡眠模式	開啟、關閉	若超過設定的時沒有輸入信號，則投影機會自動關閉，並進入待機模式。待機模式時，按下遙控器上的  鈕或操作面板上的  鈕，可以開始投影。
	睡眠模式時間	1 - 30	設定 睡眠模式 的間隔。
	照明	開啟、關閉	在黑暗的房間中觀賞電影時，如果操作面板上指示燈的燈光干擾到您，請將此項設為 關閉 。 設為 關閉 時，WiHD 發射器指示燈於待機狀態下也會熄滅。
	啟動線路	關閉、電源、橫向壓縮*1	設定啟動線路功能，將投影機的打開電源狀態等傳輸至外部裝置。 設為 關閉 時，不會從 Trigger Out 埠輸出任何電壓。 設為 開啟 或 電源 時，投影機的電源開啟，便會從 Trigger out 埠輸出電壓。 如果變更此設定，新設定將在下次打開投影機的電源時生效。 對於 橫向壓縮 ，當投影機的電源開啟，而且外觀設為 橫向壓縮 或 水平壓縮 ，便會從 Trigger Out 埠輸出電壓。 如果變更此設定，新設定將在下次打開投影機的電源時生效。
		開啟、關閉*2	
	高海拔模式	開啟、關閉	如果您在海拔超過 1500 公尺以上的地方使用投影機，請將此項設為 開啟 。
待機模式	通訊關閉、通訊開啟		通訊開啟 表示投影機處於待機模式時，可透過網路監控投影機。
語言	-		選擇顯示語言。
重設	是、否		重設 記憶、投影方式、高海拔模式、待機模式 ，及 語言 以外的所有 擴展 設定。

*1 僅限EH-TW9300W/EH-TW9300。

*2 僅限EH-TW8300W/EH-TW8300/EH-TW7300。

面板合光調整選單

選單/設定		說明		
面板合光調整	面板合光調整	開啟、關閉	啟用或停用面板合光調整。	
	選擇顏色	R、B	選擇要修正的顏色。	
	圖案顏色	R/G/B, R/G, G/B	選擇用於修正的圖案。	
	啟動調整	-	啟動面板合光調整。  第105頁	
	記憶	載入面板合光調整	Memory1、Memory2、Memory3	使用儲存面板合光調整功能，載入儲存的設定。
		儲存面板合光調整	Memory1、Memory2、Memory3	將面板合光調整中所作的設定儲存至記憶。
		消除面板合光調整	Memory1、Memory2、Memory3	消除使用面板合光調整功能登錄的記憶。
重新命名面板合光調整		Memory1、Memory2、Memory3	重新命名面板合光調整記憶。	
重設	是、否	重設修正值。		

■ 網路選單

功能	選單/設定	說明
無線LAN電源	開啟、關閉	設定是否要使用無線LAN (開啟 或 關閉)。
網路資訊 - 無線LAN	-	顯示下列網路設定。 <ul style="list-style-type: none"> • 連接模式 • 無線LAN系統 • 天線高度 • 投影機名稱 • SSID • DHCP • IP地址 • 子網路遮罩 • 閘道器地址 • MAC地址 • 區碼
網路資訊 - 有線LAN	-	顯示下列網路設定狀態資訊。 <ul style="list-style-type: none"> • 投影機名稱 • DHCP • IP地址 • 子網路遮罩 • 閘道器地址 • MAC地址
顯示QR碼	-	使用QR碼顯示投影機的網路資訊。
至網路配置	-	顯示網路設定畫面。  第84頁

操作 網路 選單的注意事項

基本操作如同使用 配置 選單。

不過，完成時務必選擇**設定完成**選單，以儲存您的設定。



- 是:** 儲存設定並退出 網路 選單。
- 否:** 退出 網路 選單而不儲存設定。
- 取消:** 繼續顯示 網路 選單。

軟體鍵盤操作

在網路選單中，軟體鍵盤會在需要輸入數字及字元時出現。按下遙控器上的 或操作面板上的 選擇按鍵，然後按下 鈕輸入。按下 **Finish** 可確認輸入，按下 **Cancel** 則取消輸入。



- CAPS 鍵：** 切換大寫和小寫字母。
- SYM1/2 鍵：** 切換符號鍵。

基本選單

功能	選單/設定	說明
投影機名稱	最多 16 個英數字元	輸入用以辨識網路投影機的名稱。
PJLink密碼	最多 32 個英數字元	使用相容的 PJLink 軟體，設定在控制投影機時要使用的密碼。 第108頁
Remote 密碼	最多 8 個英數字元	設定從智慧型手機或平板電腦操作投影機時，要使用的密碼。
顯示區域網路資訊	文字及 QR 碼、文字	設定投影機網路資訊的顯示格式。

無線LAN選單

功能	選單/設定	說明
連接模式	快速, 進階	決定無線 LAN 的連接方式。 快速 ：可讓您快速連接一部智慧型手機、平板電腦或一般電腦。 進階 ：可讓您透過無線網路存取點連接至多部智慧型手機、平板電腦或一般電腦。連接會在基礎架構模式下建立。
頻道	1ch, 6ch, 11ch	(當 連接模式 設為 快速 時，才可設定此項。) 選擇無線 LAN 所用的頻寬。
SSID	最多 32 個英數字元	(當 連接模式 設為 進階 時，才可設定此項。) 輸入 SSID。要為投影機所加入的無線 LAN 系統提供 SSID 時，輸入 SSID。
搜尋存取點	搜尋檢視	(當 連接模式 設為 進階 時，才可選擇此項。) 搜尋可用的無線網路存取點。  表示目前連接的存取點。  表示已設定安全性的存取點。 若選擇具有安全性的存取點，會出現 安全性 選單。  第85頁
IP設定 (當 連接模式 設為 進階 時，才可設定此項。)	DHCP	設定是否要使用 DHCP (開啟或關閉)。如果設為 開啟 ，您無法設定其他地址。
	IP地址	輸入投影機的 IP 地址。 下列 IP 地址無法使用。 0.0.0.0、127.x.x.x、224.0.0.0 至 255.255.255.255 (其中 x 為 0 至 255 的數字)
	子網路遮罩	輸入投影機之子網路遮罩。 下列子網路遮罩無法使用。 0.0.0.0, 255.255.255.255
	閘道器地址	輸入投影機的閘道器地址。 下列閘道器地址無法使用。 0.0.0.0、127.x.x.x、224.0.0.0 至 255.255.255.255 (其中 x 為 0 至 255 的數字)
SSID顯示	開啟、關閉	設定是否要在 LAN 待機畫面及主畫面上顯示 SSID (開啟或關閉)。
IP地址顯示	開啟、關閉	設定是否要在 LAN 待機畫面及主畫面上顯示 IP 地址 (開啟或關閉)。

安全性選單

功能	選單/設定	說明
安全性	否, WPA2-PSK, WPA/WPA2-PSK	設定安全性。 在 快速 中可選擇 WPA2-PSK 。在 進階 中可選擇 WPA2-PSK/WPA/WPA2-PSK 。
密語	8至32個半形英數字元	輸入密語。 建議定期變更密語，以確保安全。

有線LAN 選單

功能	選單/設定	說明
DHCP	開啟、關閉	設定是否 (開啟/關閉) 使用 DHCP。如果設為 開啟 ，您無法設定其他地址。
IP地址	0 至 255 個字元	輸入指派給投影機的 IP 地址。 您可在地址的各欄位中從 0 到 255 之間輸入任一數字。但是，以下的IP位址不能使用。 0.0.0.0、127.x.x.x、224.0.0.0 至 255.255.255.255 (其中 x 為 0 至 255 的數字)
子網路遮罩	0 至 255 個字元	輸入投影機的子網路遮罩。 您可在地址的各欄位中從 0 到 255 之間輸入任一數字。但是，以下的子網路遮罩不能使用。 0.0.0.0, 255.255.255.255
閘道器地址	0 至 255 個字元	輸入投影機的閘道器 IP 地址。 您可在地址的各欄位中從 0 到 255 之間輸入任一數字。但是，以下的閘道器地址不能使用。 0.0.0.0、127.x.x.x、224.0.0.0 至 255.255.255.255 (其中 x 為 0 至 255 的數字)
IP地址顯示	開啟、關閉	設為關閉可防止 IP 地址顯示在 網路資訊 - 有線 LAN 畫面。

其他選單

功能	選單/設定	說明
AMX Device Discovery	開啟、關閉	若要允許投影機由 AMX Device Discovery 進行偵測，請將此設為 開啟 。若並非連接至 AMX 或 AMX Device Discovery 控制器所控制的環境，則將此設為 關閉 。
Control4 SDDP	開啟、關閉	當您想讓投影機被Control4 SDDP偵測到時，請將此設為 開啟 。若並非連接至 Control4 或 Control4 SDDP 控制器所控制的環境，則將此設為 關閉 。

重設選單

功能	說明
重設網路設定。	您可以將 網路 的所有調整值重設回其預設值。

■ 資訊選單

功能	選單/設定	說明
投影機資訊	燈時	顯示累計的燈泡使用時間*。
	來源	顯示目前輸入來源。
	輸入信號	顯示目前輸入來源的輸入信號設定。
	解析度	顯示解析度。
	掃描模式	顯示掃描模式。
	刷新率	顯示刷新率。
	3D 格式	顯示 3D 投影期間輸入信號的 3D 格式 (畫面集合、並列或上下)。
	同步資訊	顯示影像信號資訊。 在客戶服務時，可能需要提供此資訊。
	色彩深度	顯示色彩深度及色差。
	色彩格式	顯示色彩空間及動態範圍的資訊。
	狀態	投影機上所發生的錯誤的相關資訊。 在客戶服務時，可能需要提供此資訊。
	序號	顯示投影機的序號。
	Event ID	會顯示應用程式錯誤記錄。🔍 第97頁
版本	Main	顯示投影機的韌體版本。
	影片2	

*最初 10 小時的累計使用時間顯示為 "0H"。10 小時以上則顯示為 "10H"、"11H" 等。

■ 重設選單

功能	說明
燈時重設	將累計燈時使用時間重設為 0H 。更換燈泡時重設。
記憶重設	將 記憶 的所有項目重設回其預設值。
重設鏡頭位置	重設使用 儲存鏡頭位置 功能，儲存的所有設定。
全部重設	將 配置 選單 中所有項目重設回其預設值。 下列調整值不會重設為其預設值： 記憶、面板合光調整、顏色均勻度、燈時、語言及網路設定。

解決故障問題

判讀指示燈



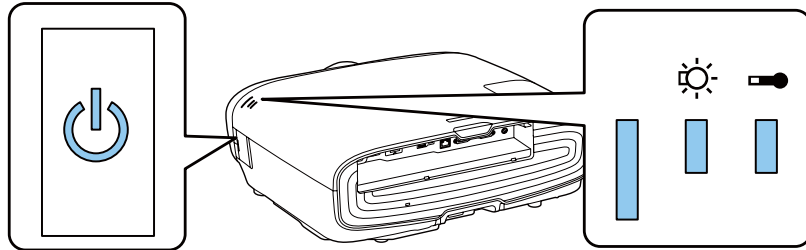













您可從投影機操作面板上的閃光或亮燈 、 (操作指示燈)、與，查看投影機的状态。



請參照下表查看投影機的状态，以及如何修復指示燈所指出的問題。

錯誤/警告發生時的指示燈状态





 : 點亮  : 閃爍  : 保持状态  : 熄滅

指示燈	状态	修復
       (藍色)/(橘色)	更換燈泡	更換燈泡的時間到了。請盡快更換新燈泡。  第102頁 如果您繼續使用此状态中的燈泡，燈泡可能會碎裂。
       (藍色)/(橘色)	高溫警告	您可以繼續投影。如果溫度再升高的話，投影會自動停止。 <ul style="list-style-type: none"> • 如果投影機安裝在牆壁旁邊，請確認牆壁與投影機的排氣口之間的距離至少 20 公分。 • 如果空氣濾網堵塞，請進行清潔。  第99頁

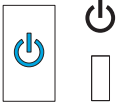

指示燈	狀態	修復
 <p>(藍色)/(橘色)</p>	內部異常	<p>投影機功能失常。</p> <p>從電源插座上拔下電源線，並與經銷商或最近的 Epson 維修中心聯繫。☛ Epson 投影機聯繫清單</p>
 <p>(藍色)/(橘色)</p>	風扇異常 感應器異常	
 <p>(藍色)/(橘色)</p>	Cinema Filter 錯誤 自動光圈異常	
 <p>(藍色)/(橘色)</p>	電源異常 (鎮流器)	
 <p>(藍色)/(橘色)</p>	燈泡異常 燈泡故障	<p>燈泡有問題，或者無法開啟電源。</p> <ul style="list-style-type: none"> • 拔下電源線，然後檢查燈泡是否破裂。☛ 第102頁 如果燈泡未破，請重新裝上燈泡，然後開啟電源。 • 如果重新裝上燈泡沒有解決問題，或者燈泡破裂，請從電源插座上拔下電源線，並與經銷商或最近的 Epson 維修中心聯繫。☛ Epson 投影機聯繫清單 • 檢查燈泡蓋是否正確關上。 • 如果空氣濾網堵塞，請進行清潔。☛ 第99頁 • 在 1500 公尺或更高的海拔使用投影機時，請將高海拔模式設定為開啟。☛ 擴展 - 操作 - 高海拔模式 第80頁
 <p>(藍色)/(橘色)</p>	高溫異常 (過熱)	<p>內部溫度太高。</p> <ul style="list-style-type: none"> • 燈泡自動關閉，停止投影。等待約 5 分鐘。風扇停止後，拔下電源線。 • 如果投影機安裝在牆壁旁邊，請確認牆壁與投影機的排氣口之間的距離至少 20 公分。 • 如果空氣濾網堵塞，請進行清潔。☛ 第99頁 • 如果將電源重新開啟後，並未清除問題，請停止使用投影機，並從電源插座上拔下電源線。與經銷商或最近的 Epson 維修中心聯繫。☛ Epson 投影機聯繫清單

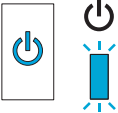
■ 正常操作期間的指示燈狀態

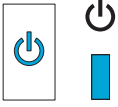
■ : 點亮 ■ : 閃爍 □ : 熄滅

指示燈	狀態	修復
	待機條件	按下遙控器上的  鈕或操作面板上的  鈕後，一下子就會開始投影。
 (藍色)	正在進行暖機	暖機所需時間約 30 秒。 投影機正在暖機時，會停用關閉電源操作。
	正在進行冷卻	投影機正在冷卻時，會停用所有操作。冷卻完成時，投影機會進入待機狀態。冷卻期間，若因為任何原因而中斷電源線，請等候燈泡充分地冷卻 (大約 10 分鐘)，重新連接電源線，然後按下遙控器上的  鈕，或操作面板上的  鈕。
 (藍色)	正在進行投影	投影機正常操作中。



- 正常操作情況下， 和  指示燈會關閉。
- 當照明功能設為關閉時，正常操作情況下，所有指示燈會關閉。➡ [擴展 - 操作 - 照明 第80頁](#)

當指示燈未能提供幫助時

■ 檢查問題

查看下表是否提及您的問題，並進入適當的頁面，以取得處理該問題的資訊。



問題		頁面
與影像有關的問題	沒有影像出現。	第91頁
	不能投影，投影區域呈現全黑、全藍顏色等。	
	從電腦投影的移動影像未能投影。	第91頁
	顯示"不支援"。	第91頁
	顯示"無信號"。	第91頁
	影像模糊或失焦。	第92頁
	影像失真或扭曲。	第92頁
	影像被截斷 (過大) 或縮小，或僅投射部分影像。	第92頁
	影像顏色不正確。 整個影像偏紫或偏綠、影像以黑白呈現或顏色暗淡等。*	第93頁
	影像一片黑暗。	第93頁
投影自動停止。	第93頁	
投影開始時的問題	投影機無法開機。	第93頁
遙控器的問題	遙控器沒有反應。	第94頁
操作面板的問題	無法在操作面板上進行設定。	第94頁
3D 的問題	無法以 3D 正確投影。	第94頁
HDMI 的問題	HDMI 連結沒有作用。	第95頁
	裝置名稱沒有顯示在裝置連接之下。	第95頁

問題		頁面
WirelessHD 的問題	無法投影 WirelessHD 影像。	第95頁
	WirelessHD 中出現干擾、失真或中斷現象。	第96頁
	左半邊或右半邊影像停止投影，或影像重疊。	第96頁
網路問題	無法透過無線 LAN 存取網路。	第96頁
	在網路投影期間，影像出現靜電干擾。	第97頁

* 因為監視器與電腦 LCD 螢幕之間的顏色再生方式不同，投影機投影的影像以及監視器上顯示的色調可能會不相符，這是正常現象。

■ 與影像有關的問題

沒有影像出現

檢查	修復
投影機是否開啟？	按下遙控器上的  鈕或操作面板上的  鈕。
電源線是否連接？	連接電源線。
是否已關閉指示燈？	拔下電源線，然後重新連接投影機。 在連線為投影機供電後，確實按下電源按鈕。
是否輸入影像信號？	檢查連接的裝置是否已開啟。從 配置 選單將 訊息 設為 開啟 時，會顯示影像信號訊息。➤ 擴展 - 顯示 - 訊息 第80頁
配置 選單設定是否正確？	將設定全部重設。➤ 重設 - 全部重設 第87頁
(僅在投影電腦影像信號時) 是否在投影機或電腦已經開啟電源時進行連接？	如果在已經開啟電源時進行連接，將電腦的影像信號轉換成外部輸出的 Fn 鍵 (功能鍵) 可能無法運作。關閉電腦和投影機，然後再次重新開機。

無法顯示移動影像

檢查	修復
(僅在投影電腦影像信號時) 電腦影像信號是否設定為同時輸出至外部輸出以及 LCD 監視器？	取決於電腦的規格，電腦設定為同時輸出至外部輸出以及 LCD 監視器輸出時，可能無法顯示移動影像。 變更此設定，讓影像信號設定為只有外部輸出。 如需了解電腦的規格，請參閱電腦隨附的說明文件。

顯示"不支援。"

檢查	修復
(僅在投影電腦影像信號時) 影像信號頻率及解析度與模式有對應嗎？	從 配置 選單中的 解析度 檢查輸入影像信號，並檢查它是否對應於投影機的解析度。➤ 資訊 - 投影機資訊 第87頁 ➤ 第110頁

顯示"無信號"。

檢查	修復
電纜線連接是否正確？	檢查投影所需的全部纜線是否已確實連接。➤ 第19頁

檢查	修復
是否選擇了正確的影像輸入？	使用遙控器或操作面板上的  鈕，變更來源的影像。 ☛ 第25頁
連接的裝置是否開啟？	開啟該裝置。
(僅在投影電腦影像信號時) 映像信號是否向投影機輸出？	變更此設定，讓影像信號設定為外部輸出，而不是只有電腦的 LCD 監視器。對於某些機型，當影像信號向外輸出，影像就不會顯示在 LCD 監視器上。 如需了解電腦的規格，請參閱電腦隨附的說明文件。 如果已經開啟投影機或電腦的電源時進行連接，將電腦的影像信號轉換成外部輸出的 Fn 鍵 (功能鍵) 可能無法運作。關閉電腦和投影機，然後重新開機。

影像模糊或失焦

檢查	修復
是否已調整焦距？	調整聚焦。☛ 第29頁
投影距離是否在最佳範圍內？	檢查建議的投影範圍。☛ 第16頁
鏡頭是否結露？	如果投影機突然從寒冷的環境進入溫暖的環境，或環境溫度突然發生改變，可能會在鏡頭表面形成結露，使映像模糊。在使用投影機前，請將它放置在室內約 1 小時。如果投影機因為結露而潮溼，請關閉投影機、拔下電源線，並放置一陣子。

影像失真或扭曲

檢查	修復
電纜線連接是否正確？	檢查投影所需的全部纜線是否已確實連接。☛ 第19頁
是否使用延長電纜線？	如果使用延長電纜線，電氣干擾可能會影響這些信號。
(僅在投影電腦影像信號時) 是否正確調整 同步 和 跟蹤 設定？	投影機使用自動調整功能，以最佳狀態進行投影。不過，取決於信號，即使執行自我修正之後，某些信號可能仍無法正確調整。如果發生此情況，請從 配置 選單調整 跟蹤 和 同步 設定。☛ 信號 - 跟蹤/同步 第76頁
(僅在投影電腦影像信號時) 是否選擇正確的解析度？	設定電腦，使輸出的信號與投影機相容。☛ 第110頁

部分影像被截斷 (過大) 或縮小

檢查	修復
是否選擇正確的 外觀 ？	從配置選單的 外觀 中，選擇符合輸入信號的 外觀 模式。☛ 信號 - 外觀 第76頁
影像 位置 是否已正確調整？	從 配置 選單調整 位置 設定。☛ 信號 - 位置 第76頁
(僅在投影電腦影像信號時) 是否選擇正確的解析度？	設定電腦，使輸出的信號與投影機相容。☛ 第110頁



影像顏色不正確

檢查	修復
電纜線連接是否正確？	檢查投影所需的全部纜線是否已確實連接。☛ 第19頁 對於 PC 埠，請確認連接器與纜線埠的顏色相同。☛ 第19頁
是否正確調整對比度？	從 配置 選單調整 對比度 設定。☛ 影像 - 對比度 第75頁
是否正確調整顏色？	從 配置 選單調整 高級 設定。☛ 影像 - 高級 第75頁
(僅在投影視頻裝置影像時) 是否正確調整顏色深淺和色調？	從 配置 選單調整調整 顏色深淺 和 色調 設定。☛ 影像 - 顏色深淺/色調 第75頁

影像一片黑暗

檢查	修復
是否正確設定影像亮度？	從 配置 選單調整 亮度 設定。☛ 影像 - 亮度 第75頁
是否正確調整對比度？	從 配置 選單調整 對比度 設定。☛ 影像 - 對比度 第75頁
更換燈泡的時間到了嗎？	燈泡即將需要更換時，影像會變暗，色彩品質會變差。發生這種情形時，請更換新燈泡。☛ 第102頁

投影自動停止

檢查	修復
是否啟用 睡眠模式 ？	若超過設定的時間沒有輸入信號，則燈泡會自動關閉，且投影機會進入待機模式。按下遙控器上的  鈕或操作面板上的  鈕，投影機會從待機狀態中回復。如果不想停用 睡眠模式 ，請將設定變更為 關閉 。☛ 擴展 - 操作 - 睡眠模式 第80頁

■ 投影開始時的問題

投影機無法開機

檢查	修復
電源是否開啟？	按下遙控器上的  鈕或操作面板上的  鈕。
童鎖 是否設為 開啟 ？	從配置選單將 童鎖 設為 開啟 時，按住操作面板上的  鈕大約三秒鐘，或從遙控器執行操作。☛ 設定 - 鎖定設定 - 童鎖 第78頁
觸摸電源線時指示燈時亮時滅？	關閉投影機電源，然後拔下電源線，再重新連接投影機。如果問題持續，請停止使用投影機，從電源插座上拔下電源線，並與經銷商或最近的投影機資訊中心聯繫。☛ Epson 投影機 聯繫清單
是否正確安裝燈泡蓋與燈泡？	若未確實安裝燈泡或燈泡蓋，無法開啟投影機。檢查其安裝方式。☛ 第102頁

▣ 遙控器的問題

遙控器沒有反應

檢查	修復
操作遙控器時，遙控器發光部位是否對準投影機的遙控接收器？	將遙控器對準遙控接收器。並檢查操作範圍。👉 第23頁
遙控器是否離投影機太遠？	檢查操作範圍。👉 第23頁
遙控接收器是否受陽光或日光燈強光直射？	將投影機安裝在遙控接收器不會受強光照射的地方。
電池是否電量用盡？是否正確裝入電池？	確定已正確裝入電池，或視需要更換電池。👉 第23頁
操作 WirelessHD Transmitter 控制按鈕時，遙控器是否指向 WirelessHD Transmitter？(僅限EH-TW9300W/EH-TW8300W)	使用遙控器的 WirelessHD Transmitter 控制按鈕時，確認將遙控器指向 WirelessHD Transmitter。👉 第59頁

▣ 操作面板的問題

無法在操作面板上進行設定

檢查	修復
操作鎖定是設為全部鎖定還是部分鎖定？	在配置選單中將 操作鎖定 設為 全部鎖定 時，操作面板上的所有按鈕操作皆會停用；當設定 部分鎖定 時，僅能使用操作面板上的  鈕。從遙控器執行操作。👉 設定 - 鎖定設定 - 操作鎖定 第78頁

▣ 3D 的問題



無法以 3D 正確投影

檢查	修復
3D 眼鏡是否開啟？	開啟 3D 眼鏡。
是否正在投影 3D 影像？	如果投影機投影 2D 影像，或者投影機發生錯誤，導致無法投影 3D 影像，即使戴上 3D 眼鏡，也無法觀看 3D 影像。
輸入影像是否為 3D？	檢查輸入影像為 3D 相容影像。 由於大部分 TV 廣播不包含 3D 格式信號，因此必須手動設定 3D 接收。
3D 顯示是否設為 2D？	如果從配置選單將 3D 顯示 設為 2D ，即使輸入 3D 影像，投影機也不會自動變更為 3D。將 3D 顯示 設為 3D 或 自動 。👉 信號 - 3D 設定 - 3D 顯示 第76頁
是否正確設定 3D 格式？	除非 AV 裝置的 3D 格式與投影機的 3D 格式 相同，否則可能無法顯示部分影像。確定投影機的 3D 格式 設定符合 AV 裝置的 3D 格式設定。👉 信號 - 3D 設定 - 3D 格式 第76頁 變更 3D 格式 時，請將 3D 顯示 設為 3D ，然後按下  鈕。
是否在接收範圍內觀看？	如果投影機與 3D 眼鏡之間的距離超過 10 m，連線可能會中斷。請將 3D 眼鏡移至更靠近投影機的地方。
是否正確進行配對？	執行配對。👉 第44頁

檢查	修復
周圍是否有任何造成無線電波干擾的裝置？	同時使用 Bluetooth 通訊裝置、無線 LAN (IEEE802.11b/g) 或微波爐等頻帶 (2.4 GHz) 的其他裝置時，會發生無線電波干擾、影像中斷或無法進行通訊。請勿在這些裝置周圍使用投影機。

■ HDMI 的問題

HDMI連結沒有作用



檢查	修復
是否使用符合 HDMI 標準的纜線？	使用不符合 HDMI 標準的纜線，無法進行操作。
連接裝置是否符合 HDMI CEC 標準？	如果連接裝置不符合 HDMI CEC 標準，即使將它連接至 HDMI 埠也無法操作。請參閱連接裝置隨附的說明文件等，以了解詳細資訊。 另外，按下  鈕，然後檢查裝置連接之下是否可以使用該裝置。  第63頁
電纜線連接是否正確？	檢查 HDMI 連結所需的全部纜線是否已確實連接。  第62頁
放大器或 DVD 錄影機等的電源是否已開啟？	讓每個裝置處於待機狀態。請參閱連接裝置隨附的說明文件等，以了解詳細資訊。 如果已連接揚聲器等裝置，請將連接的設備設定為 PCM 輸出。
是否連接新裝置，或者是否變更連接？	如果連接裝置的 CEC 功能必須重新設定，例如連接新裝置或變更連接時，您必須重新啟動該裝置。
是否連接多個多媒體播放器？	一次最多可連接 3 部符合 HDMI CEC 標準的多媒體播放器。

裝置名稱沒有顯示在裝置連接之下。

檢查	修復
連接裝置是否符合 HDMI CEC 標準？	如果連接裝置不符合 HDMI CEC 標準，則不會顯示。請參閱連接裝置隨附的說明文件等，以了解詳細資訊。

■ 使用 WirelessHD 的問題 (僅限EH-TW9300W/EH-TW8300W)

無法投影 WirelessHD 影像

檢查	修復
連接隨附 WirelessHD Transmitter 的纜線是否符合 HDMI 標準？	如果纜線不符合 HDMI 標準，則無法進行操作。
WirelessHD 是否設為關閉？	從配置選單將 WirelessHD 設為 關閉 時，無法投影 WirelessHD 輸入信號。將 WirelessHD 設為 開啟 ，然後按下  鈕。  設定 - WirelessHD - WirelessHD 第78頁
要接收的信號是否位於 WirelessHD 傳輸範圍內？	查看 WirelessHD 接收器可以通訊的範圍，並在該範圍內觀看。  第57頁
隨附的 WirelessHD Transmitter 是否開啟？	檢查 WirelessHD Transmitter 的電源燈。如果沒有供電，請確認變電器的連接器已確實連接，然後打開電源開關。
隨附之 WirelessHD Transmitter 的 WirelessHD 指示燈是否沒亮？	WirelessHD 無法與投影機進行通訊。查看 WirelessHD 接收器可以通訊的範圍，並設置在該範圍內。

檢查	修復
隨附之 WirelessHD Transmitter 的連結指示燈是否沒亮？	連接至 WirelessHD Transmitter 的 AV 裝置沒有輸出信號。檢查 AV 裝置和 WirelessHD Transmitter 的纜線是否已確實連接。
投影機及 WirelessHD Transmitter 是否朝向正確的方向？	設定投影機及 WirelessHD Transmitter，使兩者相互面對。

WirelessHD 中出現干擾、失真或中斷現象。

檢查	修復
要接收的信號是否位於 WirelessHD 傳輸範圍內？	查看 WirelessHD 接收器可以通訊的範圍，並在該範圍內觀看。 ☛ 第57頁
WirelessHD Transmitter 與投影機之間是否有任何障礙物？	因為 WirelessHD 會使用聚束電磁波進行通訊，如果有任何人員或物體阻礙了通訊路徑，這樣會對影像有不良影響。請確定在 WirelessHD 傳輸範圍內，WirelessHD Transmitter 與投影機之間沒有任何障礙物。 ☛ 第57頁
接收是否太低？	如果傳輸不夠強，則通訊可能會不穩定。安裝發送器時，請檢查 視頻接收 狀況，透過移動 WirelessHD Transmitter 或變更其方向，有時候可以提升傳輸的強度。 ☛ 設定 - WirelessHD - 視頻接收 第78頁 傳輸強度可能會因為環境不同而有所差異，或者可能不穩定。檢查 視頻接收 時，將發送器安裝在顯示數字仍維持穩定的位置。 ☛ 設定 - WirelessHD - 視頻接收 第78頁

左半邊或右半邊影像停止投影，或影像重疊

檢查	修復
接收是否太低？	安裝發送器時，請檢查 視頻接收 狀況，透過移動 WirelessHD Transmitter 或變更其方向，有時候可以提升傳輸的強度。 ☛ 設定 - WirelessHD - 視頻接收 第78頁

■ 網路問題

無法透過無線 LAN 存取網路

檢查	修復
無線LAN電源是否設為關閉？	在配置選單中將 無線LAN電源 設為 開啟 。如果已設為 開啟 ，請將 無線LAN電源 設為 關閉 ，然後重新設為 開啟 。 ☛ 網路 - 無線LAN電源 第83頁
密語是否正確？	請注意密語有大小寫區分；大寫和小寫字母視為不同字元。如果忘記密語，請設定新的密語。 ☛ 網路 - 至網路配置 - 安全性 - 密語 第85頁
是否檢查 Event ID？	檢查 Event ID 號碼並執行下列步驟。 ☛ 資訊 - 投影機資訊 - Event ID 第87頁 ☛ 第97頁

在網路投影期間，影像出現靜電干擾

檢查	修復
存取點與連接裝置之間是否存在任何障礙物？	檢查存取點、行動裝置、電腦與投影機之間是否有障礙物，並變更位置以改善通訊。
存取點與連接裝置是否相距過遠？	確認存取點、行動裝置、電腦與投影機沒有相距過遠。縮短相互距離，並嘗試重新連接。
附近是否有任何藍牙裝置或微波爐？	若無線連接速度緩慢或投影影像包含雜訊，請檢查是否受到藍牙裝置、微波爐等設備的干擾。請移開發出干擾的裝置，或擴增您的無線頻寬。
是否連接太多裝置？	若連接速度降低，請減少已連接裝置的數量。

關於 Event ID

檢查 Event ID 並執行以下所述的修復方法。如果無法解決問題，請與經銷商或最近的 Epson 維修中心聯繫。

🔗 Epson 投影機聯繫清單

Event ID	原因	修復
0022 0027 0028 0029 0030 0031 0035 0434 0481 0482 0485	網路通訊不穩定。	檢查網路通訊狀態，稍待片刻再重新連接。
0432 0435	無法啟動網路軟體。	重新啟動投影機。
0433	無法重現已傳輸的影像。	請重新啟動網路軟體。
0484	與電腦的通訊中斷。	
04FE	網路軟體意外結束。	檢查網路通訊的狀態。等待片刻，然後嘗試重新連接。
0479 04FF	投影機發生系統錯誤。	重新啟動投影機。
0891	找不到相同的 SSID 存取點。	將電腦、存取點及投影機設為相同的 SSID。
0892	WPA 和 WPA2 認證類型不相符。	檢查無線 LAN 安全性設定是否正確。
0894	因為連接至錯誤的存取點而造成通訊中斷。	請聯絡網路管理員並依照指示操作。
0898	無法取得 DHCP。	檢查 DHCP 伺服器是否正確操作。如果 DHCP 未使用，請將其關閉。🔗 網路 - 至網路配置 - 無線LAN - IP設定 - DHCP 第83頁

Event ID	原因	修復
0020 0026 0032 0036 0037 0038 0899	其他連接問題	如果重新啟動投影機或網路軟體無法解決問題，請與經銷商聯繫，或按照 Epson 投影機聯繫清單中提供的地址，與離您最近的維修據點聯繫。  Epson 投影機聯繫清單



維修

清潔零件

投影機沾染污物或映像的投影效果變差時，請進行清潔工作。

警告



請勿使用含有可燃氣體的噴劑來清除附著在投影機鏡頭、空氣濾網上的污垢或灰塵。否則可能因燈泡內部溫度過高而導致火災。

■ 清潔空氣濾網

如果空氣濾網上累積了灰塵，或者顯示下列訊息時，請清潔空氣濾網。
"投影機過熱。確定在通風口處沒有放置任何東西，並且清潔或更換空氣濾網。"

注意

- 如果灰塵積聚在空氣過濾器上，會使得投影機內部溫度上升，而導致操作問題並縮減光學引擎的使用壽命。建議至少每三個月清潔一次空氣濾網。如果在灰塵特別多的環境使用投影機，必須更頻繁清潔。
- 請勿用水清洗空氣濾網。請勿使用清潔劑或溶劑。
- 輕刷空氣濾網以進行清潔。若刷除力道過大，灰塵容易聚集到空氣濾網內部，無法清除。

1 按遙控器上的  鈕或操作面板上的  鈕以關閉電源，然後拔下電源線。

2 取下空氣濾網蓋。
將手指彎曲伸入空氣濾網蓋上的蓋片，並將其從鏡頭端取出。

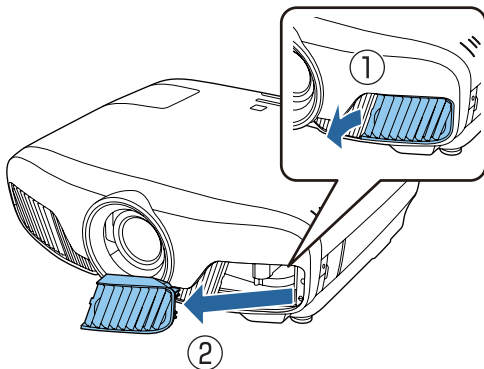

3 拆下空氣濾網。
握住空氣濾網中央的圓頭，並將其拉出。

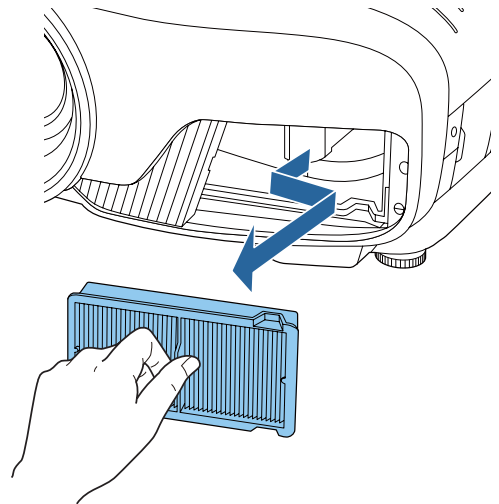

- 4** 握住空氣濾網使表面向下，輕彈濾網 4 或 5 下，以便移除灰塵。
轉到另一面以同樣方式輕彈濾網。

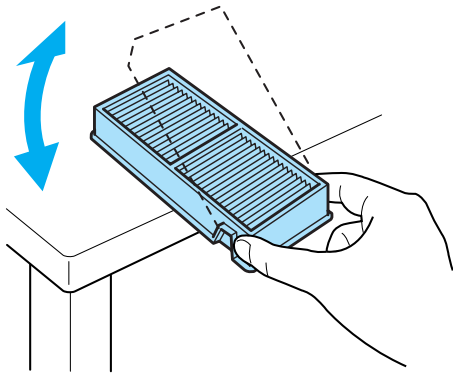

注意

若敲打空氣濾網的力道過大，可能會導致濾網變形與破裂而無法使用。

- 5** 請利用吸塵器由正面清除殘留在空氣濾網上的灰塵。

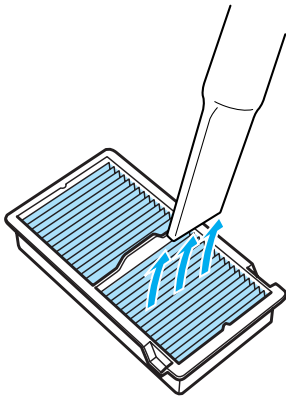

- 6** 安裝空氣濾網。
握住空氣濾網中央的圓頭，並以傾斜的角度將它插入。

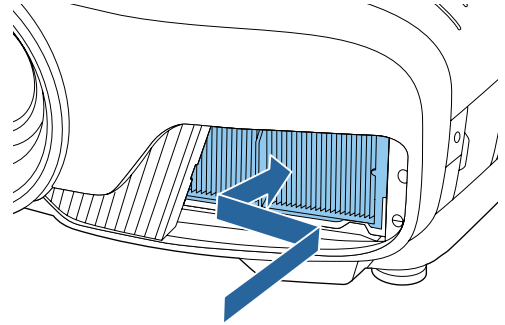

- 7** 安裝空氣濾網蓋。
先固定外側的蓋片，然後固定鏡頭端的蓋片。

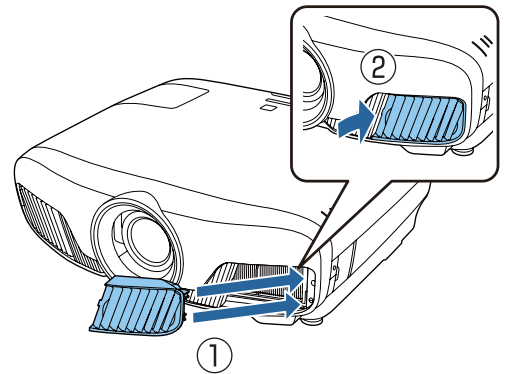

清潔主要機身

清潔前，務必從電源插座拔下充電變電器。

用軟布輕輕擦拭投影機的表面。

如果投影機身特別髒，請將軟布用含有少量中性洗滌劑的水浸濕，擰乾後擦拭投影機的表面。

注意

請勿使用如蠟、酒精或稀釋劑等揮發性物質清潔投影機的表面。機殼的品質會改變或者掉漆。

清潔鏡頭

清潔前，務必從電源插座拔下充電變電器。

手動開啟鏡頭快門後，使用清潔玻璃專用布等仔細擦去鏡頭上的髒汙。

清潔完畢後，關閉鏡頭快門。

注意

請避免用硬物擦拭鏡頭或者粗魯地處理鏡頭，因為鏡頭很容易損壞。

■ 清潔 3D 眼鏡

使用市售的清潔玻璃專用布，輕輕擦拭鏡頭上的髒污。

注意

- 請避免用硬物擦拭眼鏡鏡片或者粗魯地處理鏡片，因為鏡片很容易損壞。
- 需要維護時，請拔下電源插座的 USB 充電變電器，並檢查是否已拔下所有的纜線。

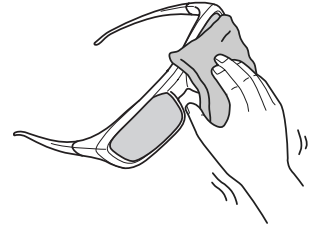

3D 眼鏡包含充電電池。丟棄時務必遵守當地法規。

消耗品的更換期

■ 空氣濾網更換期

- 即使已清潔空氣濾網，如果仍會顯示訊息。👉 [第99頁](#)

■ 燈泡更換期

- 開始投影時會顯示以下訊息：
"需要更換燈泡。請與Epson投影機經銷商聯絡，或造訪www.epson.com購買。"
- 投影的映像變暗或開始失真。



- 為保持最初的亮度和投影映像品質，設定 3400 H 後會顯示燈泡更換訊息。訊息顯示時間會根據使用狀況而不同，例如顏色模式等。
如果在超過更換期限後仍繼續使用該燈泡，會增加燈泡碎裂的可能性。出現燈泡更換訊息時，即使燈泡仍能工作，也請儘快用新的燈泡予以更換。
- 依據燈泡的特性和使用方法，燈泡可能在顯出燈泡警告訊息之前變暗或停止工作。您應當隨時要有備用燈泡組件，以備不時之需。



消耗品的更換

■ 更換空氣濾網



請按當地的法規正確處理用過的空氣濾網。

- 濾網框架：聚丙烯
- 濾網：聚丙烯

1 按遙控器上的  鈕或操作面板上的  鈕以關閉電源，然後拔下電源線。

2 拆下空氣濾網蓋。
將手指彎曲伸入空氣濾網蓋上的蓋片，並將其從鏡頭端取出。

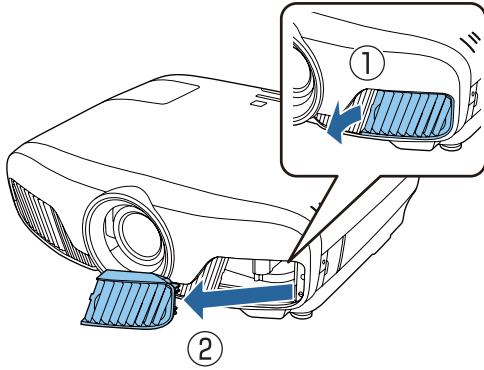

3 拆下舊的空氣濾網。
握住空氣濾網中央的圓頭，並將其拉出。

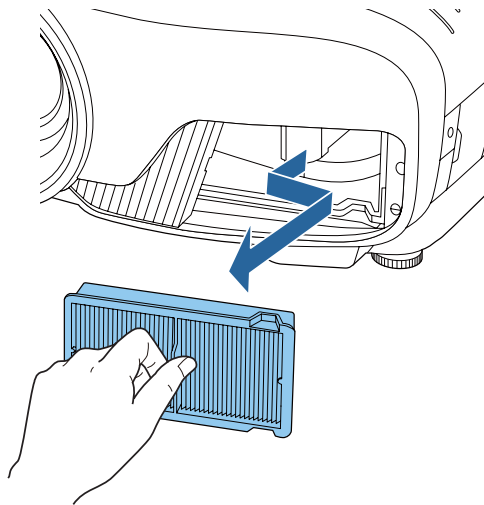

4 安裝新的空氣濾網。
握住空氣濾網中央的圓頭，並以傾斜的角度將其插入。

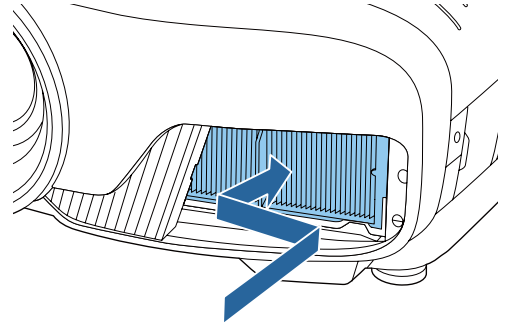

5 安裝空氣濾網蓋。
先固定外側的蓋片，然後固定鏡頭端的蓋片。

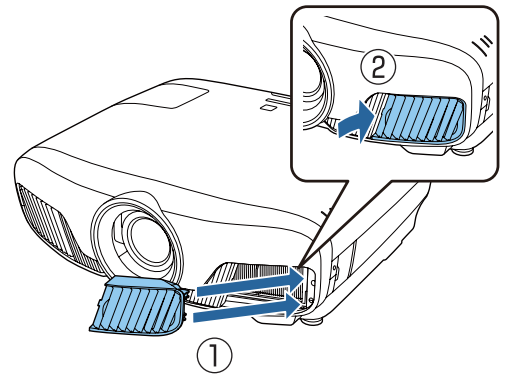



■ 更換燈泡

警告

如果因為燈泡不亮而更換燈泡時，請注意燈泡有可能是碎裂的。如果為懸吊在天花板的投影機更換燈泡，永遠都要假設燈泡已經破裂，小心取下燈泡蓋。打開燈泡蓋時，可能會有玻璃碎片掉落。如果有任何玻璃碎片掉到眼睛或口中，請立即與醫師聯絡。

⚠ 注意

- 關閉投影機電源後，請勿立刻觸碰燈泡蓋，因為此時它仍然很燙。打開燈泡蓋之前，請等待片刻，直到燈泡充分冷卻。不然，您可能會被燙傷。
- 建議您使用原廠 EPSON 燈泡選配件。使用非原廠燈泡可能影響投影品質及安全性。因使用非原廠燈泡所導致的任何損壞或故障，不受 Epson 保固的保障。

1 按遙控器上的  鈕或操作面板上的  鈕以關閉電源，然後拔下電源線。

2 鬆開燈泡蓋固定螺絲。

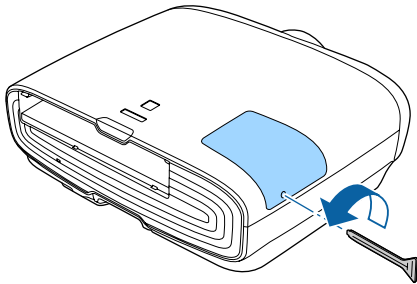

3 取下燈泡蓋。
向前滑動燈泡蓋，然後將其取下。

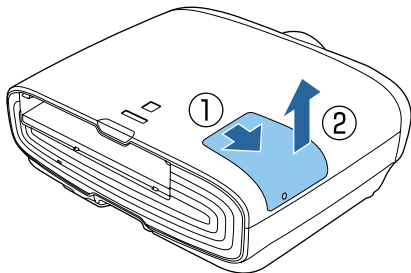

4 鬆開兩個燈泡固定螺絲。

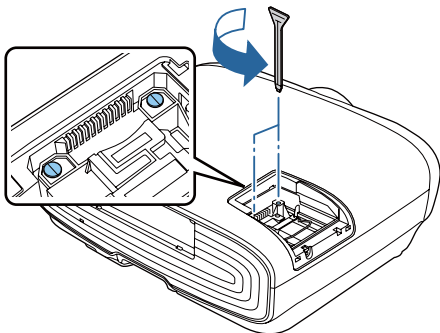

5 拆下舊的燈泡。
拉起燈泡的握把，並將其平直拉出。

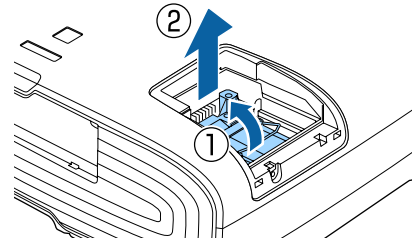

6 裝上新燈泡。
以正確方向插入燈泡，然後降低握把。

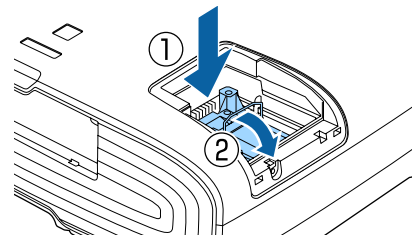

7 鎖緊兩個燈泡固定螺絲。

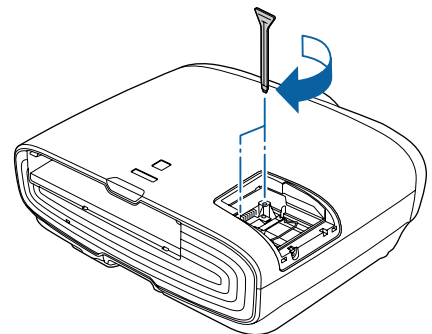

8 裝回燈泡蓋。
將蓋子滑回定位。

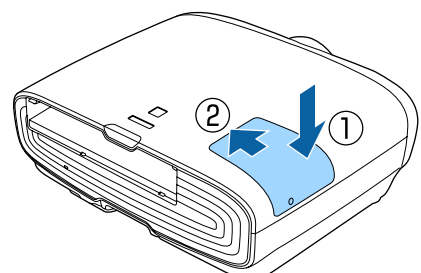

9

鎖緊燈泡蓋固定螺絲。

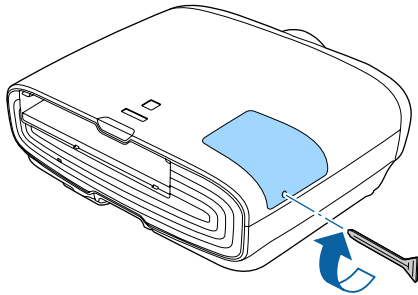

警告

請勿拆解或改裝燈泡。若將改裝或拆解的燈泡安裝至投影機使用，可能導致起火、觸電或意外。

注意

- 請確定燈泡與燈泡蓋都已牢固安裝。如果沒有正確安裝他們，電源開啟時燈泡不會亮。
- 燈泡內含水銀 (Hg)。請按當地處理螢光燈管的法律及法規處理用過的燈泡。

燈時重設

更換燈泡後，請確認重設燈時。

投影機會記錄當燈泡開啟的累計時間，且訊息及指示燈會通知您更換燈泡。

1

開啟電源。

2

按 **Menu** 鈕。

此時會顯示 配置 選單。

3

選擇**重設 - 燈時重設**。

此時會顯示重設確認訊息。



4

使用 **◀▶** 鈕選擇**是**，然後按 **Enter** 鈕執行。

燈時已經重設。



面板合光調整

調整 LCD 顯示器的像素色偏。您可以在 ± 3 像素的範圍內，以 0.125 像素為單位，水平與垂直調整像素。



- 在執行 LCD 合光調整之後，影像品質可能會下降。
- 超出投影畫面邊緣之像素的影像不會顯示出來。

1 投影時按下 **Menu** 按鈕，然後從擴展選擇顯示。

2 選擇面板合光調整，然後按 **Enter** 鈕。



3 啟用面板合光調整。



- (1) 選擇**面板合光調整**，然後按 **Enter** 鈕。
- (2) 選擇**開啟**，然後按 **Enter** 鈕。
- (3) 按下 **Esc** 鈕，可退回上一個畫面。

4 選擇您要調整的顏色。

- (1) 選擇**選擇顏色**，然後按 **Enter** 鈕。
- (2) 選擇**R (紅) 或 B (藍)**，然後按 **Enter** 鈕。
- (3) 按下 **Esc** 鈕，可退回上一個畫面。

5 從**圖案顏色**中進行調整時，選擇顯示的網格顏色。

- (1) 選擇**圖案顏色**，然後按 **Enter** 鈕。
- (2) 針對網格顏色選擇 R (紅)、G (綠) 與 B (藍) 的組合。

R/G/B：顯示全部三種顏色的組合；紅色、綠色與藍色。網格的實際顏色是白色。

R/G：從**選擇顏色**中選擇**R**時可用。顯示兩種顏色的組合；紅色與綠色。網格的實際顏色是黃色。

G/B：從**選擇顏色**中選擇**B**時可用。顯示兩種顏色的組合；綠色與藍色。網格的實際顏色是藍綠色。





- (3) 按下 **Esc** 鈕，可退回上一個畫面。

6 選擇**啟動調整**，然後按 **Enter** 鈕。顯示訊息時，再次按 **Enter** 鈕。

即開始調整。調整會從左上角開始，在四個角執行。



調整時影像可能會失真。完成調整之後會還原影像。

7 使用 、、 及  鈕來進行調整，然後按 **Enter** 鈕來移至下一個調整點。

8

調整全部四個角之後，選擇退出，然後按  鈕。



如果在修正全部四個點之後，您覺得仍需要進行調整，請選擇**選擇交集並調整**，然後繼續進行調整。

顏色均勻度

如果投影畫面的顏色不一致，可在**顏色均勻度**中調整整體影像的色調。



即使在進行顏色均勻度調整之後，色調也可能不一致。

1 投影時按下 **Menu** 按鈕，然後從**擴展**選擇**顯示**。

2 選擇**顏色均勻度**，然後按 **Enter** 鈕。此時會顯示以下畫面。



顏色均勻度：開啟或關閉顏色均勻度。

調整級數：從白色到灰色一直到黑色，共有八級。您可以單獨調整每一級。

啟動調整：開始進行顏色均勻度調整。

重設：將**顏色均勻度**的所有調整與設定重設為其預設值。



調整**顏色均勻度**時影像可能會失真。完成調整之後會還原影像。

3 選擇**顏色均勻度**，然後按 **Enter** 鈕。

4 將此設為**開啟**，然後按下 **Esc** 鈕。

5 選擇**調整級數**，然後按 **Enter** 鈕。

6 使用 **Left/Right** 鈕設定調整級數。

7 按下 **Esc** 鈕，可退回上一個畫面。

8 選擇**啟動調整**，然後按 **Enter** 鈕。

9 選擇要調整的區域，然後按 **Enter** 鈕。先調整外部區域，然後再調整整個畫面。



10 使用 **Up/Down** 鈕選擇您要調整的顏色，然後使用 **Left/Right** 鈕調整。

按 **Left** 鈕來減弱色調。按 **Right** 鈕來加強色調。



11 返回步驟 5 並調整每一級。

12 完成調整時，按下 **Menu** 鈕。



關於 PLink

PJLink Class1 是由 JBMIA（日本商業機器與資訊系統工業協會，Japan Business Machine and Information System Industries Association）研發用於控制網路相容投影機的標準通訊協定，是該公司為標準化投影機控制通信協定所投入的努力。

本投影機符合 JBMIA 所建立的 PJLink Class1 標準。

必須先進行網路設定，才能使用 PJLink。有關網路設定的詳細資訊，請參閱下列章節。👉 [第83頁](#)

本投影機符合除了以下 PJLink Class1 所定義的指令以外，且已經由 PJLink 標準適應性檢驗證實合格。

URL: <http://pjlink.jbmia.or.jp/english/>

- 不相容指令

功能		PJLink 指令
靜音設定	映像靜音設定	AVMT 11
	音頻靜音設定	AVMT 21

- 輸入由 PJLink 和對應投影機訊源定義的名稱

來源	PJLink 指令
PC	INPT 11
HDMI1	INPT 32
HDMI2	INPT 33
WirelessHD*	INPT 34
LAN	INPT 52

* 僅限EH-TW9300W/EH-TW8300W

- “製造名稱資訊詢問” 所顯示的製造商名稱

EPSON

- “產品名稱資訊詢問” 所顯示的型號名稱

EPSON TW9300

EPSON TW9300W

EPSON TW8300

EPSON TW8300W

EPSON TW7300

選購件及消耗品

如果需要，可以購買下列選購配件/消耗品。此選購配件/消耗品清單列出截至下列日期的庫存品：2016年4月。選購配件的詳細資訊如有變更，恕不另行通知。

因購買國家而異。

選購項目

名稱	型號	說明
天花板吊架*	ELPMB22 ELPMB30	投影機安裝在天花板上時使用。
天花板線路管 450 (450 mm 白色)*	ELPPF13	投影機安裝在挑高式天花板上時使用。
天花板線路管 700 (700 mm 白色)*	ELPPF14	
RF 系統 3D 眼鏡	ELPGS03	觀看 3D 影像時使用。
纜線蓋	ELPCC05	將投影機安裝於天花板時用來遮蓋纜線，以達到整體美觀的效果。 使用 HDMI 纜線夾固定纜線時，請勿裝上纜線蓋。
USB 充電變電器	ELPAC01	3D 眼鏡充電時使用。
電腦纜線 (1.8 m)	ELPKC02	投影電腦畫面時使用。
電腦纜線 (3.0 m)	ELPKC09	
電腦纜線 (20.0 m)	ELPKC10	
無線 LAN 組件	ELPAP10	透過無線 LAN 將外部裝置連接至投影機以投影影像時使用。

*將投影機懸吊在天花板下時需要特殊專長。請與經銷商聯繫。

消耗品

名稱	型號	說明
燈泡組件	ELPLP89	用於更換壽命已到的燈泡。(1 個燈泡)
空氣濾網	ELPAF39	用作空氣濾網的替換。(1 個空氣濾網)

可支援的解析度

電腦信號 (類比 RGB)

信號	刷新率 (Hz)	解析度 (點)
VGA	60	640 x 480
SVGA	60	800 x 600
XGA	60	1024 x 768
SXGA	60	1280 x 960
	60	1280 x 1024
WXGA	60	1280 x 768
	60	1366 x 768
	60	1280 x 800
WXGA++	60	1600 x 900

HDMI1/HDMI2 輸入信號

信號	刷新率 (Hz)	解析度 (點)
VGA	60	640 x 480
SDTV (480i)	60	720 x 480
SDTV (576i)	50	720 x 576
SDTV (480p)	60	720 x 480
SDTV (576p)	50	720 x 576
HDTV (720p)	50/60	1280 x 720
HDTV (1080i)	50/60	1920 x 1080
HDTV (1080p)	24/30/50/60	1920 x 1080
4K x 2K	24/25/30/50/60	3840 x 2160
4K x 2K	24/50/60	4096 x 2160

3D 輸入信號 HDMI

信號	刷新率 (Hz)	解析度 (點)	3D 格式		
			畫面集合	並列	上下
HDTV (720p)	50/60	1280 x 720	✓	✓	✓
HDTV (1080i)	50/60	1920 x 1080	-	✓	-
HDTV (1080p)	50/60	1920 x 1080	-	✓	-
HDTV (1080p)	24	1920 x 1080	✓	✓	✓

3D 輸入信號 MHL (透過 WirelessHD Transmitter*)

信號	刷新率 (Hz)	解析度 (點)	3D 格式		
			畫面集合	並列	上下
HDTV (720p)	50/60	1280 x 720	-	✓	✓
HDTV (1080i)	50/60	1920 x 1080	-	✓	-
HDTV (1080p)	50/60	1920 x 1080	-	-	-
HDTV (1080p)	24	1920 x 1080	-	✓	✓

* 僅限HDMI4 埠

WirelessHD 輸入信號*1*2

信號	刷新率 (Hz)	解析度 (點)
SDTV (480i)	60	720 x 480
SDTV (576i)	50	720 x 576
SDTV (480p)	60	720 x 480
SDTV (576p)	50	720 x 576
HDTV (720p)	50/60	1280 x 720
HDTV (1080i)	50/60	1920 x 1080
HDTV (1080p)	24/30	1920 x 1080
4K x 2K	24/25/30/50/60	3840 x 2160
4K x 2K	50/60	4096 x 2160
4K x 2K (SMPTE)	24	4096 x 2160

*1 在 WirelessHD 中投影時，下列信號不支援深色。

2D : 1080p 60/50 Hz

3D : 1080p 24 Hz 畫面集合/720p 50/60 Hz 畫面集合/1080p 60/50 Hz 並列

*2 在 WirelessHD 中投影時，不支援下列信號。

4K x 2K : 50/60 Hz

4K x 2K (SMPTE) : 24 Hz

WirelessHD 輸入信號 MHL*1*2

信號	刷新率 (Hz)	解析度 (點)
SDTV (480i)	60	720 x 480
SDTV (576i)	50	720 x 576
SDTV (480p)	60	720 x 480
SDTV (576p)	50	720 x 576
HDTV (720p)	50/60	1280 x 720
HDTV (1080i)	50/60	1920 x 1080
HDTV (1080p)	24/30/50/60	1920 x 1080

信號	刷新率 (Hz)	解析度 (點)
4K x 2K	24/25/30	3840 x 2160
4K x 2K (SMPTE)	24	4096 x 2160

*1 僅限HDMI4埠

*2 在 WirelessHD 中投影時，不支援下列信號。

4K x 2K (SMPTE) : 24 Hz



規格

產品名稱	EH-TW9300W/EH-TW9300/EH-TW8300W/EH-TW8300/EH-TW7300	
外形尺寸圖	520 (寬) x 170 (高) x 450 (長) mm (不包括可調撐腳)	
面板尺寸	0.74" 寬	
顯示方式	多晶矽 TFT 主動式矩陣	
解析度	1920 (寬) x 1080 (高) x 3	
焦距調整	電動	
縮放調整	電動 (大約 1 至 2.1 倍)	
燈泡 (光源)	UHE 燈泡 250 W，型號：ELPLP89	
燈泡更換時間	3400 小時	
電源	100 - 240 V AC ±10%，50/60 Hz，3.8 - 1.7 A	
耗電量	100 至 120 V 區間	額定耗電量：373 W
		待機耗電量 (通訊開啟)：2.3 W
		待機耗電量 (通訊關閉)：0.27 W
	220 至 240 V 區間	額定耗電量：355 W
		待機耗電量 (通訊開啟)：2.4 W
		待機耗電量 (通訊關閉)：0.35 W
操作海拔	海拔高度 0 至 3,000 m	
操作溫度範圍	+5 至 +35°C * (無結露)	
存放溫度範圍	-10 至 +60°C (無結露)	
重量	約 11 kg	

* 在 2287 至 3000m 的海拔高度下，操作溫度為 +5 至 +30°C。

連接器	PC 埠	1	迷你 D-Sub 15 針 (母接頭) 藍色
	HDMI 埠	2	供 HDMI HDCP2.2 (僅限 HDMI1 埠)、CEC 信號、3D 信號使用，深色
	RS-232C 埠	1	迷你 D-Sub 9 針 (公接頭)
	Trigger Out 埠	1	立體聲迷你插口 (3.5Φ)
	LAN 埠	1	RJ-45
	Service 埠*	1	USB 連接器 (Type B)
	USB 埠*	1	USB 連接器 (Type A)
	USB 埠 (用於 Opt.HDMI 供電)*	1	

* 支援 USB 2.0。但不保證所有支援 USB 的裝置都能在 USB 埠上運作。

傾斜角度

使用投影機時，傾斜角度若超過 3° ，可能會導致投影機損壞或造成意外。

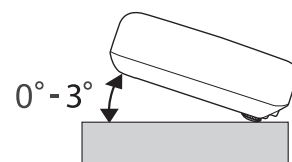

DECLARATION of CONFORMITY

According to 47CFR, Part 2 and 15

Class B Personal Computers and Peripherals; and/or

CPU Boards and Power Supplies used with Class B Personal Computers

We: Epson America, Inc.
 Located at: 3840 Kilroy Airport Way
 MS: 3-13
 Long Beach, CA 90806
 Tel: 562-981-3840

Declare under sole responsibility that the product identified herein, complies with 47CFR Part 2 and 15 of the FCC rules as a Class B digital device. Each product marketed, is identical to the representative unit tested and found to be compliant with the standards. Records maintained continue to reflect the equipment being produced can be expected to be within the variation accepted, due to quantity production and testing on a statistical basis as required by 47CFR 2.909. Operation is subject to the following two conditions : (1) this device may not cause harmful interference, and (2) this device must accept any interference received, including interference that may cause undesired operation.

Trade Name: EPSON
 Type of Product: LCD Projector
 Model: H710C/H711C/H713C/H714C/H715C

FCC Compliance Statement

For United States Users

This equipment has been tested and found to comply with the limits for a Class B digital device, pursuant to Part 15 of the FCC Rules. These limits are designed to provide reasonable protection against harmful interference in a residential installation. This equipment generates, uses, and can radiate radio frequency energy and, if not installed and used in accordance with the instructions, may cause harmful interference to radio communications. However, there is no guarantee that interference will not occur in a particular installation. If this equipment does cause harmful interference to radio or television reception, which can be determined by turning the equipment off and on, the user is encouraged to try to correct the interference by one or more of the following measures.

- Reorient or relocate the receiving antenna.
- Increase the separation between the equipment and receiver.
- Connect the equipment into an outlet on a circuit different from that to which the receiver is connected.
- Consult the dealer or an experienced radio/TV technician for help.

WARNING

The connection of a non-shielded equipment interface cable to this equipment will invalidate the FCC Certification or Declaration of this device and may cause interference levels which exceed the limits established by the FCC for this equipment. It is the responsibility of the user to obtain and use a shielded equipment interface cable with this device. If this equipment has more than one interface connector, do not leave cables connected to unused interfaces. Changes or modifications not expressly approved by the manufacturer could void the user's authority to operate the equipment.

外形尺寸圖

單位：mm

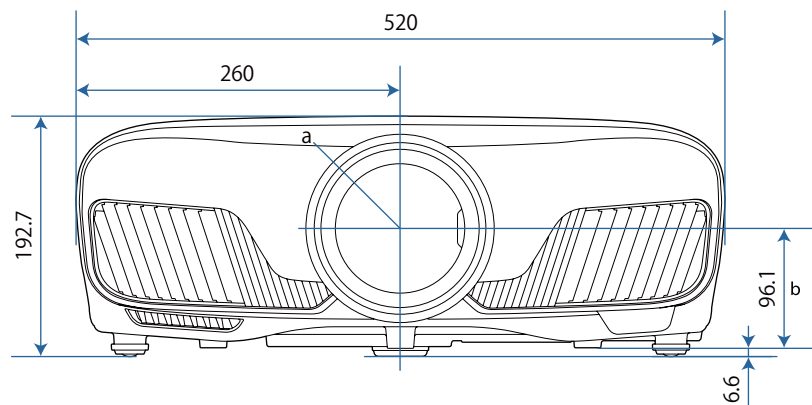



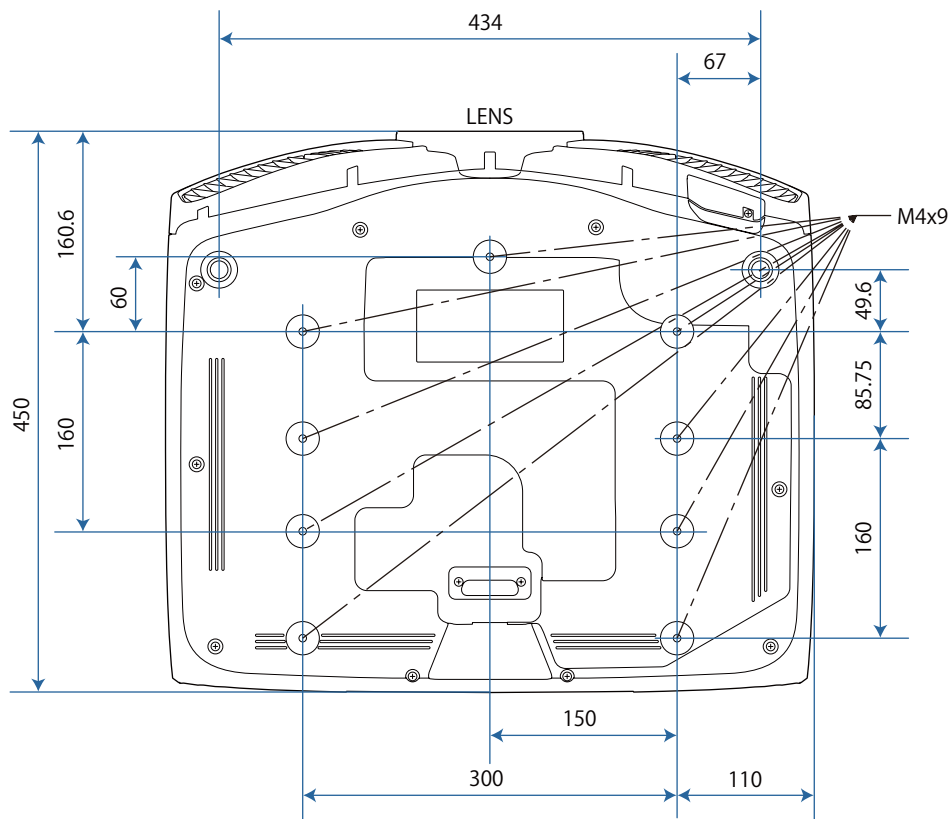











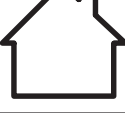
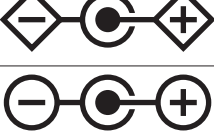









- a 鏡頭中心
- b 從鏡頭中心至懸吊支架固定點的距離



安全符號清單

下表列出設備上標示的安全符號的含意。

符號標記	核准標準	意義
	IEC60417 No. 5007	“開啟” (電源) 指示電源的連接。
	IEC60417 No. 5008	“關閉” (電源) 指示電源的中斷連接。
	IEC60417 No. 5009	待機 透過開啟的設備部分來識別開關或開關位置，以讓設備進入待機狀態。
	ISO7000 No. 0434B IEC3864-B3.1	注意 識別使用產品時的一般注意事項。
	IEC60417 No. 5041	注意，表面高溫 指示標示的項目可能發熱，觸碰時務必小心。
	IEC60417 No. 6042 ISO3864-B3.6	注意，觸電危險 識別具有觸電危險的設備。
	IEC60417 No. 5957	僅供室內使用 識別主要針對室內使用所設計的電氣設備。
	IEC60417 No. 5926	直流電連接器的極性 識別可能連接直流電之設備的正極與負極連接 (極性)。
	IEC60417 No. 5001B	電池，一般 電池供電設備。識別電池倉蓋等裝置，或是連接器端子。
	IEC60417 No. 5002	電池安置方式 識別電池倉本身及電池倉內電池的安置方式。
	---	
	IEC60417 No. 5019	保護接地 識別用於連接外部導線的任何端子，用以在發生故障或為保護接地電極的端子時提供觸電保護。
	IEC60417 No. 5017	接地 識別 ⊕ 符號所明確指出的接地端子。
	IEC60417 No. 5032	交流電 指示設備僅限使用交流電的標牌；用以識別相關端子。

符號標記	核准標準	意義
	IEC60417 No. 5031	直流電 指示設備僅限使用直流電的標牌；用以識別相關端子。
	IEC60417 No. 5172	第 II 類設備 識別符合 IEC 61140 第 II 類設備所指示安全規定的設備。
	ISO 3864	全面禁止 識別禁止的動作或操作。
	ISO 3864	觸碰禁止 指示觸碰設備的特定零件可能會導致受傷。
	---	投影機開啟時，切勿直視投影鏡頭。
	---	指示不得在投影機上放置任何標示的物品。
	ISO3864 IEC60825-1	注意，雷射輻射 指示設備具有雷射輻射零件。
	ISO 3864	拆解禁止 指示拆解設備可能導致受傷危險 (例如觸電)。
	---	LED 照明開啟時，切勿直視光學鏡頭。
	IEC60417 No. 5266	待機，部分待機 表示設備的該零件處於就緒狀態。
	ISO3864 IEC60417 No. 5057	注意，活動式零件 表示您應避免靠近活動式零件，以符合保護標準之規定。

Maximum radio-frequency power transmitted

		Models	
		H711B	WiT4-G0
WirelessHD Transmitter	60.16275-60.95725 GHz	-	32dBm e.i.r.p.
WirelessHD Receiver	60.16275-60.95725 GHz	27dBm e.i.r.p.	-
4k Wireless Transmitter	60.16275-60.95725 GHz	-	32dBm e.i.r.p.
4k Wireless Receiver	60.16275-60.95725 GHz	27dBm e.i.r.p.	-



用語解說

本節簡要說明本手冊內容未說明的疑難術語。如需詳細資訊，請參閱市售的出版品。

HDCP	HDCP 為 High-bandwidth Digital Content Protection 的縮寫。透過 DVI 與 HDMI 埠傳送加密數位信號的方式通常可避免非法複製，並保護著作權。因為本投影機上的 HDMI 埠支援 HDCP，它可投影受 HDCP 技術保護的數位影像。但可能無法投影受到 HDCP 加密更新版或修訂版保護的影像。
HDMI™	High Definition Multimedia Interface 的縮寫。這是 HD 影像和多頻道音頻信號數位傳輸的標準。 HDMI™ 標準是著重於數位消費性電子與電腦。不需要透過壓縮數位信號，影像可以用最高的品質傳送。它也為數位信號提供加密功能。
HDTV	High-Definition Television 的縮寫。這是指符合以下狀況的高解析度系統。 <ul style="list-style-type: none"> • 垂直解析度 720p 或 1080i 或以上 (p = 逐行，i = 隔行) • 16:9 的畫面外觀 Dolby 數位音頻接收與播放 (或輸出)
MHL	Mobile High-definition Link 的縮寫，這是能在行動裝置上高速傳輸視頻信號的標準高解析度介面。 這是適用於智慧型手機和平板電腦的標準，能無損傳輸無壓縮的數位信號，並允許同時充電這類裝置。
SDTV	Standard Definition Television 的縮寫。這是指不符合 HDTV 高解析度電視條件的標準電視系統。
SVGA	解析度 800 (水平) x 600 (垂直) 點的畫面大小標準。
SXGA	解析度 1,280 (水平) x 1,024 (垂直) 點的畫面大小標準。
VGA	解析度 640 (水平) x 480 (垂直) 點的畫面大小標準。
XGA	解析度 1,024 (水平) x 768 (垂直) 點的畫面大小標準。
YCbCr	在 SDTV 的分量影像信號中，Y 是亮度，而 Cb 與 Cr 是指色差。
YPbPr	在 HDTV 的分量影像信號中，Y 是亮度，而 Pb 與 Pr 是指色差。
長寬比	指映像的長度和高度比。水平：垂直比為 16:9 的螢幕 (例如 HDTV 螢幕) 稱為寬屏螢幕。SDTV 與一般電腦會顯示具有長寬比 4:3。
配對	與 Bluetooth 裝置連接時，預先註冊裝置，以確保能夠相互通訊。
隔行	從影像最上端向下隔行傳送至最下端，傳輸建立一個畫面所需的資訊。由於一個畫面是每隔一行顯示，所以影像更可能閃爍。



一般注意事項

版權所有，未經Seiko Epson Corporation的書面許可，禁止以電子、機械、影印、錄製或者其他任何形式和方式複製、貯存檢索、或者傳遞本手冊中的任何部份，若使用此處包含的資料我們不承擔任何專利責任。對於因使用此處包含的資料而造成的損壞，我們也不承擔任何責任。

如果買主或者第三方由於意外、使用不當、或者違反本機操作規程或未經授權作出任何修改、檢修、或者以任何形式更換本產品、或者（除美國之外）操作和維修時未能嚴格遵循Seiko Epson Corporation提供的操作和維修手冊而使其遭受到任何損壞、損失、承擔任何費用或者開銷，Seiko Epson Corporation及其附屬公司概不負責。

Seiko Epson Corporation對於因使用非由該公司指定的原裝Epson產品或者非經Epson准許使用的產品，或者任何消耗產品而造成的損壞，或者引起的問題概不負責。

本手冊內容如有變更，恕不另行通知。

本出版物中所使用之插圖及畫面可能會與實際插圖及畫面有所出入。

使用限制

將本產品用於需要高度可靠性/安全性的應用時，例如與航空、鐵路、海運、汽車等相關的運輸設備、防災設備、各種安全設備、或機能/精密設備等，您應當在考慮將故障保險和冗餘機制加入設計中以維持安全和整體系統可靠性之後再使用本產品。因為本產品不設計為被應用於需要極高可靠性/安全性的應用，例如航空設備、主要通訊設備、核電控制設備或與直接醫療相關的醫學設備，請在進行完全評估之後自行判斷是否適用本產品。

一般注意事項

EPSON 及 ELPLP 為 Seiko Epson Corporation 的商標或註冊商標。

Mac 和 OS X 為 Apple Inc. 的商標。

Windows 和 Windows 標誌是 Microsoft Corporation 在美國或其他國家的商標或註冊商標。

HDMI 及 High-Definition Multimedia Interface 為 HDMI Licensing LLC 商標或註冊商標。 

PJLink 商標是在日本、美國和其他國家和地區用作註冊或已經註冊的商標。

Bluetooth® 文字商標與標誌是 Bluetooth SIG, Inc. 的註冊商標，Seiko Epson Corporation 經授權得使用這些商標。其他商標或商標名稱均為其各自擁有者所有。

MHL、MHL 標誌和 Mobile High-Definition Link 是 MHL 與 LLC 在美國及/或其他國家的商標、註冊商標或服務標章。

WPA™ 及 WPA2™ 是 Wi-Fi Alliance 的註冊商標。

App Store 為 Apple Inc. 的服務標章。

Google Play 為 Google Inc. 的商標。

“QR Code” 為 DENSO WAVE INCORPORATED 的註冊商標。

“CINEMASCOPE” 為 Twentieth Century Fox Film Corporation 的註冊商標。

本文件所使用之其他產品名稱僅作識別用途，產品名稱為擁有者所有。Epson 並不擁有這些商標的任何權利。

©SEIKO EPSON CORPORATION 2016. All rights reserved.



數字拉丁字母

3D 明亮度	77
3D 格式	77
3D 眼鏡	44
3D 眼鏡充電埠	49
3D 設定	77
3D 影像	43
3D 顯示	77
3D 觀看通知	77
AMX Device Discovery	86
CEC 標準	62
Control4 SDDP	86
DHCP	85
Event ID	97
HDMI 1 至 4 指示燈	49
HDMI 埠	62
HDMI 連結	62
HDMI 連結	78
IP 地址	85
IP 地址顯示	85
IP 設定	85
LAN 埠	21
Link 指示燈	49
On/Standby 指示燈	49
Overscan	77
PJLink	108
PJLink 密碼	84
Remote 密碼	84
RGBCMY	37, 76
SSID	85
SSID 顯示	85
TV 指示燈	49
WiHD 指示燈	49
WirelessHD	49, 79

三畫

子母畫面	64
子網路遮罩	85
上層選單	74
子選單	74

四畫

反向 3D 眼鏡	77
----------------	----

五畫

用戶鈕	79
可支援的解析度	110
外形尺寸圖	116
主畫面	26, 80
外觀	33, 77

六畫

安全性	85
安全性選單	85
同步	77
全屏	33
色相	37, 76
自動光圈	35, 76
色彩空間	78
全部重設	87
色彩格式	87
自動設定	77
色彩深度	87
色溫	75
色調	75
有線 LAN 選單	86

七畫

冷卻	27
更換空氣濾網	101
更換燈泡	102
位置	77
伽瑪係數	39
投影大小	29
投影方式	81
投影機名稱	84
投影機資訊	87

八畫

版本	87
空白	77
使用時間	104
其他選單	86
明亮度	75
空氣濾網	99
空氣濾網更換期	101
空氣濾網蓋	99
直接打開電源	82
來源	25

九畫

指示燈	88
保存記憶	41
面板合光調整	81, 83, 105
亮度	37, 76
重設	76, 78, 79, 80, 82
重設選單	86, 87
重設鏡頭位置	87
柔焦細節	35, 75
型號名稱	81
信號選單	76
待機模式	82

十畫

訊息	81
高級	76, 78
高海拔模式	82
消耗品的更換	101
消耗品的更換期、更換時間	101
耗電量	76
配置選單	74
配對	44
記憶	80
記憶功能	41
記憶重設	87

十一畫

基本選單	84
梯形失真	31
梯形修正	31, 78
設定選單	78
規格	113
偏移	76
連接	19
連接至 Trigger Out 埠	20
連接視頻設備	19, 20
啟動畫面	81
連接電腦	19
連接模式	85
清晰度	34, 75
密語	85
動態範圍	78
清潔 3D 眼鏡	101
清潔主要機身	100
清潔空氣濾網	99
連線的裝置	57, 79
細線調整	35, 75
清潔鏡頭	100
視頻接收	57, 79
軟體鍵盤	84

十二畫

減少	37
發亮	82
畫面補插	36, 75
焦距	92
無線LAN電源	83
無線LAN選單	85
童鎖	79

十三畫

載入記憶	41
載入鏡頭位置	80
睡眠模式	82

資訊選單	87
搜尋存取點	85
電源	25, 27
閘道器地址	85
傳輸範圍	57
跟蹤	77

十四畫

對比度	75
語言	82
飽和度	37, 76
遙控器	9, 23
網路資訊	83
網路選單	83

十五畫

增加	37, 76
影像	32
影像增強	34, 75
影像選單	75
調整 RGB	37
調整傾斜角度	31
調整聚焦	29

十六畫

操作	82
操作面板	7
操作範圍	23
操作鎖定	79
燈泡更換期	101
燈泡蓋	6, 103
燈泡蓋固定螺絲	103
燈時重設	87, 104
選單	74
頻道	85
錯誤/警告指示燈	88

十七畫

縮放	33
縮放調整	29

十八畫

顏色均勻度	81, 107
顏色深淺	75
顏色模式	32, 75
儲存鏡頭位置	80
鎖定設定	79
擴展選單	80

十九畫

鏡頭移動	30
------------	----

二十畫

躁訊 92

二十三畫

顯示 81

顯示 QR 碼 83

顯示背景 81

顯示區域網路資訊 84

顯示測試圖樣 28