



使用説明書

Multimedia Projector

EB-1460Ui

EB-1450Ui

EB-1440Ui

說明書中符號的意義	8	連接電腦以播放 VGA 視頻及音頻.....	28
投影機簡介	9	連接電腦以播放 USB 視頻及音頻.....	29
投影機功能	10	連接電腦以播放 HDMI 視頻及音頻.....	30
獨特的互動式功能.....	10	將電腦連接至 Control Pad.....	30
快速簡易設定.....	10	連接智慧型手機或平板電腦.....	31
彈性連線.....	10	連接視頻來源.....	32
使用電腦進行連接.....	11	連接 HDMI 視頻來源.....	32
使用行動裝置進行連接.....	11	連接分量轉 VGA 視頻來源.....	33
從 Control Pad 進行簡易操作.....	12	連接複合視頻來源.....	34
從白板投影大型簡報.....	12	連接外部 USB 裝置.....	34
投影機零件及功能	13	USB 裝置投影.....	35
投影機零件 - 正面/側面.....	13	連接 USB 裝置.....	35
投影機零件 - 頂端/側面.....	14	將 USB 隨身碟連接至 Control Pad.....	35
投影機零件 - 介面.....	15	拔除 USB 裝置的連接.....	36
投影機零件 - 底部.....	17	將印表機連接至 Control Pad.....	36
投影機零件 - 操作面板.....	17	連接文件相機.....	36
投影機零件 - 遙控器.....	18	將外部 USB 鍵盤連接至 Control Pad.....	37
投影機零件 - 互動筆.....	20	連接外部輸出裝置.....	37
投影機零件 - 筆座.....	20	連接至外部 DVI 監視器.....	37
投影機零件 - Control Pad.....	21	連接 VGA 監視器.....	38
投影機零件 - 觸控裝置.....	21	連接外部揚聲器.....	39
		連接多部相同機型的投影機.....	40
		將電池裝入遙控器.....	42
		安裝互動筆的電池.....	43
		遙控器操作.....	44
設定投影機	24	使用基本投影機功能	45
投影機放置	25	開啟投影機.....	46
投影機設定及安裝選項.....	25	主畫面.....	47
使用互動式功能時的設定.....	26	關閉投影機.....	48
使用觸控裝置時的設定.....	27	設定日期及時間.....	49
投影機連接	28		
連接電腦.....	28		

選擇投影機選單的語言	51	互動式功能的安全使用須知	78
投影模式	52	使用互動筆	78
使用遙控器變更投影模式	52	互動筆校正	79
使用選單變更投影模式	52	自動校正	80
聚焦影像	54	手動校正	81
影像形狀	57	使用手指進行互動式觸控操作	83
利用梯形修正按鈕修正影像形狀	57	使用手指進行觸控操作校正	84
利用 Quick Corner 修正影像形狀	58	互動式觸控操作的安全使用須知	86
修正彎曲表面的影像形狀	60	雷射警告標籤	87
從記憶中載入影像形狀設定	62	白板畫面 (白板模式)	88
使用按鈕重新調整影像	64	啟動白板模式	88
調整影像位置	65	白板模式的安全使用須知	89
選擇影像來源	66	白板模式工具列	89
影像長寬比	68	白板模式底端工具列	92
變更影像長寬比	68	在白板模式投影掃描的影像	93
可用的影像長寬比	68	可在白板模式下開啟的相容檔案類型	95
各種外觀模式的投影影像外觀	68	共用在白板模式下建立的繪圖	95
顏色模式	70	儲存白板模式下的繪圖內容	95
變更顏色模式	70	白板模式下可用的檔案格式	97
可用的顏色模式	70	列印白板模式下的繪圖內容	97
設定自動光圈	70	白板模式下可用的印表機控制指令	98
調整影像顏色	72	在白板模式下傳送郵件	98
調整色相、飽和度以及亮度	72	建立位址簿	99
調整伽瑪係數	73	白板模式下可用的目錄服務	100
使用音量按鈕控制音量	75	與其他裝置共用白板	101
使用互動式功能	76	與其他裝置共用白板畫面	101
互動式功能模式	77	連線至共用白板	103
使用互動式功能前的準備	78	從投影機連線至共用的白板	104
		連線至白板畫面時的可用功能	105
		透過網路瀏覽器從電腦或其他裝置連線到共用的白板	106
		支援共用白板的網路瀏覽器	107
		透過網路瀏覽器連線的白板畫面工具列	107
		使用註釋模式在投影影像上繪圖	110
		啟動註釋模式	110

註釋模式工具列.....	111	投影 PC Free 簡報.....	136
註釋模式底端工具列.....	112	支援的 PC Free 檔案類型.....	136
使用註釋模式的繪圖內容.....	113	PC Free 投影的注意事項.....	136
儲存註釋模式下的繪圖內容.....	113	啟動 PC Free 幻燈片.....	137
列印註釋模式下的繪圖內容.....	113	啟動 PC Free PDF 檔案簡報.....	138
從投影畫面控制電腦功能 (電腦互動式模式).....	114	啟動 PC Free 影片簡報.....	140
電腦互動式模式的系統需求.....	114	PC Free 顯示選項.....	141
使用電腦互動式模式.....	115	暫時關閉影像及聲音.....	142
調整隨寫光筆操作區域.....	116	暫時停止視頻動作.....	143
在 OS X 上安裝 Easy Interactive Driver.....	118	縮放影像.....	144
切換互動式模式.....	119	將遙控器當作無線滑鼠.....	145
選擇網路裝置顯示.....	120	將遙控器當作游標.....	147
連接遠端電腦.....	121	儲存用戶標識影像.....	148
遠端桌面連線系統需求.....	122	儲存使用者圖案.....	150
遠端桌面連線限制.....	122	使用多部投影機.....	151
透過網路使用互動式功能.....	124	多投影機控制的投影機識別系統.....	151
在不同子網路上連接投影機時的注意事項.....	124	設定投影機 ID.....	151
Windows 手寫筆輸入及筆跡工具.....	125	選擇您要操控的投影機.....	152
啟用 Windows 手寫筆輸入及筆跡功能.....	125	調整顏色均勻度.....	152
使用 Windows 手寫筆輸入及筆跡功能.....	126	調整燈泡的亮度.....	154
同時投影兩個影像時的互動式功能.....	127	比對影像色彩.....	155
切換分割畫面投影.....	127	調整 RGBCMY.....	156
選擇互動式功能的分割畫面設定.....	128	投影機安全性功能.....	158
使用兩部投影機進行投影時的互動式功能.....	130	密碼安全性類型.....	158
僅透過其中一部投影機暫時使用互動式功能.....	130	設定密碼.....	158
調整投影機功能.....	132	選擇密碼安全性類型.....	159
同時投影兩個影像.....	133	輸入密碼以使用投影機.....	160
不支援分割畫面投影的輸入來源組合.....	134	鎖定投影機的按鈕.....	160
分割畫面投影限制.....	135	解鎖投影機的按鈕.....	161
		安裝安全纜線.....	162

使用網路上的投影機	163	使用 ESC/VP21 指令	187
有線網路投影	164	ESC/VP21 指令清單	187
連接有線網路	164	電纜配線	187
選擇有線網路設定	164	PJLink 支援	189
無線網路投影	167	Crestron RoomView 支援	190
安裝無線 LAN 模組	167	設定 Crestron RoomView 支援	190
手動選擇無線網路設定	168	使用 Crestron RoomView 控制網路投影機	190
在 Windows 中選擇無線網路設定	170	Crestron RoomView 操作視窗	191
在 OS X 中選擇無線網路設定	170	Crestron RoomView 工具視窗	192
設定無線網路安全性	170	設定投影機事件排程	193
支援的用戶端與 CA 憑證	172	 	
使用 QR 碼連接行動裝置	172	調整選單設定	196
使用 USB 鑰匙連接 Windows 電腦	173	 	
從行動裝置進行無線網路投影 (Screen Mirroring)	174	使用投影機選單	197
選擇 Screen Mirroring 設定	174	使用螢幕鍵盤	198
在 Windows 10 中使用 Screen Mirroring 進行連接	175	螢幕鍵盤可用文字	198
在 Windows 8.1 中使用 Screen Mirroring 進行連接	176	影像品質設定 - 影像選單	199
透過 Miracast 功能使用 Screen Mirroring 進行連接	177	輸入信號設定 - 信號選單	200
安全 HTTP	178	投影機功能設定 - 設定選單	202
使用選單匯入 Web 伺服器憑證	178	投影機設定的設定 - 擴展選單	204
支援的 Web 伺服器憑證	179	擴展選單 - Easy Interactive Function 選單	206
 		一般	206
監視及控制投影機	180	PC 互動式	207
 		擴展選單 - 白板設定選單	208
EasyMP Monitor	181	白板設定選單 - 基本選單	208
使用網路瀏覽器控制網路投影機	182	白板設定選單 - 政策選單	209
從網路瀏覽器註冊數位憑證	183	白板設定選單 - 列印選單	209
設定投影機網路電子郵件警示	185	白板設定選單 - 儲存選單	210
網路投影機電子郵件警示訊息	185	白板設定選單 - 郵件選單	211
使用 SNMP 設定監控	186	白板設定選單 - 目錄選單	212
		白板設定選單 - 重設選單	213

投影機網路設定 - 網路選單.....	214
網路選單 - Screen Mirroring 設定.....	215
網路選單 - 基本選單.....	216
網路選單 - 無線 LAN 選單.....	216
網路選單 - 有線 LAN 選單.....	218
網路選單 - 通知選單.....	219
網路選單 - 其他選單.....	220
網路選單 - 重設選單.....	221
投影機設定的設定 - ECO 選單.....	222
投影機資訊顯示 - 資訊選單.....	223
資訊選單 - 投影機資訊選單.....	223
Event ID 代碼清單.....	224
投影機重設選項 - 重設選單.....	226
在投影機之間複製選單設定 (批次設定).....	227
從 USB 隨身碟傳送設定.....	227
批次設定錯誤通知.....	228
維護投影機	229
清潔投影視窗.....	230
清潔障礙物感應器.....	231
清潔投影機機殼.....	232
空氣濾網及通風口維護.....	233
清潔空氣濾網.....	233
更換空氣濾網.....	235
投影機燈泡維護.....	237
更換燈泡.....	237
重設燈泡計時器.....	240
更換遙控器電池.....	241
更換互動筆電池.....	242

更換互動筆尖.....	243
更換軟筆尖.....	243
將軟筆尖更換成硬筆尖.....	244

解決問題 **245**

投影問題.....	246
投影機指示燈狀態.....	247
使用投影機說明顯示.....	249
解決影像或聲音問題.....	250
沒有出現影像時的解決方法.....	250
使用 USB Display 功能出現影像錯誤時的解決方法.....	250
出現“無信號”訊息時的解決方法.....	251
從膝上型電腦顯示.....	251
從 Mac 膝上型電腦顯示.....	251
出現“不支援”訊息時的解決方法.....	251
僅顯示部分影像時的解決方法.....	252
影像不是矩形時的解決方法.....	252
影像包含雜訊或靜電干擾時的解決方法.....	252
影像模糊或不清楚時的解決方法.....	253
影像亮度或顏色不正確時的解決方法.....	253
聲音問題的解決方法.....	254
影像檔案名稱沒有在 PC Free 中正確顯示時的解決方法.....	254
解決投影機或遙控器的操作問題.....	255
投影機電源或關機問題的解決方法.....	255
遙控器問題的解決方法.....	255
密碼問題的解決方法.....	255
顯示“保存時間的電池電量偏低”訊息時的解決方法.....	256
解決互動式功能的問題.....	257
顯示「Easy Interactive Function 發生錯誤」訊息時的解決方法.....	257
無法使用互動筆時的解決方法.....	257
無法進行手動校正時的解決方法.....	257

無法從投影畫面操作電腦時的解決方法	257
互動筆不精確時的解決方法.....	258
互動筆反應速度變慢或使用不順時的解決方法.....	258
無法執行互動式觸控操作時的解決方法	258
擷取、列印、儲存或掃描問題的解決方法.....	259
手寫筆跡沒有出現在 Microsoft Office 時的解決方法.....	259
共用的白板問題的解決方法	259
白板設定中的時間不正確時的解決方法	260
解決網路問題	261
無線驗證失敗時的解決方法.....	261
無法透過網路存取投影機時的解決方法	261
沒有收到網路警示電子郵件時的解決方法.....	261
網路投影期間影像包含靜電干擾時的解決方法.....	261
無法使用 Screen Mirroring 進行連接時的解決方法.....	262
於Screen Mirroring 連接期間，影像或聲音包含靜電干擾時的解決方法	262

附錄 263

選購件及更換零件	264
纜線.....	264
吊架.....	264
適用於互動式功能.....	264
適用於無線連線.....	264
外部裝置	264
更換零件	265
投影畫面大小及投影距離	266
支援的監視器顯示解析度	267
投影機規格	269
連接器規格	271
外部尺寸	272
USB Display 系統需求	274



Easy Interactive Driver 的系統需求	275
安全符號清單 (對應 IEC60950-1 A2)	276
用語解說.....	278
重要聲明	280
FCC Compliance Statement.....	280
Indication of the manufacturer and the importer in accordance with requirements of EU directive.....	281
使用限制	281
作業系統參考.....	281
商標.....	281
版權通告	282
著作權歸屬	282

說明書中符號的意義



安全符號

本投影機及手冊使用圖形符號與標籤來說明安全使用投影機的方法。

請務必詳閱並仔細遵照標示這些符號及標籤的指示，以避免造成人身傷害或財產損失。

 警告	本符號代表疏忽時可能會造成人身傷害甚或死亡的注意事項。
 注意	本符號代表若有疏忽，可能因錯誤操作而造成人身傷害或外傷的注意事項。

一般資訊符號

 注意	此標籤指出未充分注意時可能會引起投影機損壞和人身傷害的程序。
	此標籤表示實用的額外資訊。
[按鈕名稱]	表示在遙控器或操作面板上按鈕的名稱。 實例：[Esc] 鈕
選單/設定名稱	指出投影機選單及設定名稱。 實例： 選擇影像選單 ☛ 影像 > 高級
▶▶	此標籤表示相關頁面的連結。
☛	此標籤表示可以找到相關主題詳細資訊的所在頁。

投影機簡介

請參閱下列章節，瞭解更多投影機功能及零件名稱的資訊。

▶ 相關連結

- "投影機功能" [p.10](#)
- "投影機零件及功能" [p.13](#)

本投影機具有這些特殊功能。如需詳細資訊，請參閱相關章節。

▶ 相關連結

- "獨特的互動式功能" [p.10](#)
- "快速簡易設定" [p.10](#)
- "彈性連線" [p.10](#)
- "從 Control Pad 進行簡易操作" [p.12](#)
- "從白板投影大型簡報" [p.12](#)

獨特的互動式功能

使用互動筆或手指，便可輕鬆在投影畫面上加入註釋。

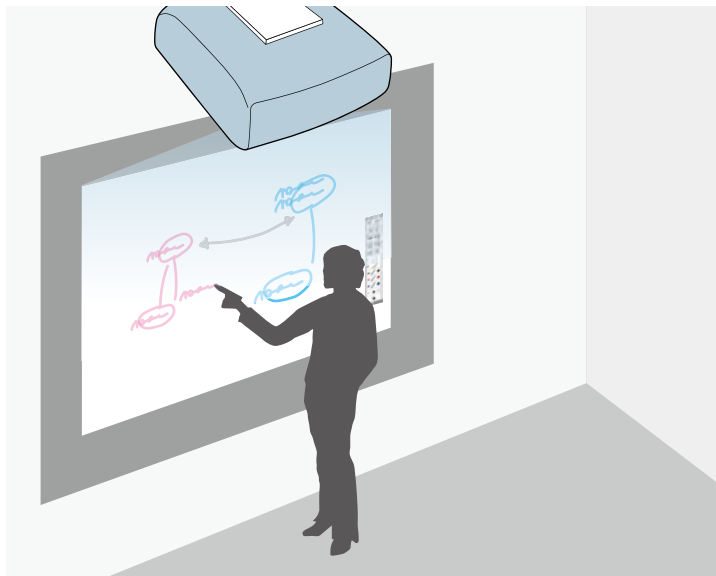

- 有無電腦皆可加入註釋。
- 同時使用兩支互動筆加入註釋。
- 快速簡易的工具列可協助您在畫面上加入註釋。
- 從投影畫面進行投影機操作。

- 與其他裝置 (包括平板電腦、智慧型手機) 及具有白板共用功能的其他投影機共用白板。
- 從連接的掃描器掃描及顯示內容。
- 不用電腦就能以電子郵件傳送、儲存或列印內容。
- 從 USB 隨身碟匯入內容。
- 透過遠端桌面連線控制遠端電腦。
- 從投影畫面進行電腦操作。
- 使用手指進行觸控式互動 (EB-1460Ui/EB-1450Ui)。

快速簡易設定

- 直接打開電源功能會在插入插頭後立即開啓投影機電源。
- 當投影機從您指定為自動開機來源的連接埠偵測到影像信號時，自動開機功能會開啓投影機電源。
- 主畫面功能可讓您輕鬆選擇影像來源及實用功能。

▶ 相關連結

- "投影機設定的設定 - 擴展選單" [p.204](#)
- "開啓投影機" [p.46](#)
- "利用 Quick Corner 修正影像形狀" [p.58](#)

彈性連線

本投影機支援多種易於使用的連線選項，如下所示。

▶ 相關連結

- "使用電腦進行連接" [p.11](#)
- "使用行動裝置進行連接" [p.11](#)

使用電腦進行連接

- 使用一條 USB 纜線進行連接，以投影影像及輸出音頻 (USB Display)。

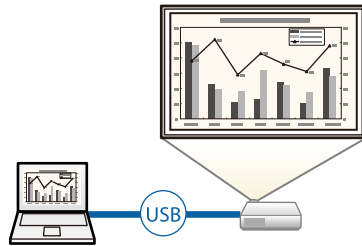

- EasyMP Multi PC Projection 可分割投影畫面，最多同時投影四個影像。您可從網路上的電腦或從已安裝 Epson iProjection 的智慧型手機或平板裝置上投影影像。
如需詳細資訊，請參閱 *EasyMP Multi PC Projection* 操作說明書。

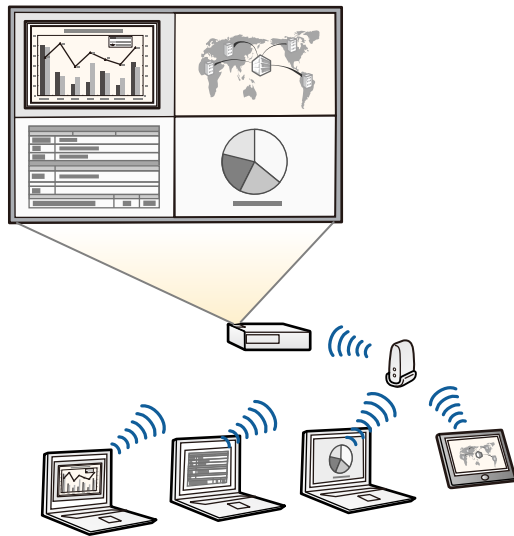

- 使用無線 LAN 投影影像時，您必須安裝 Epson 802.11b/g/n 無線 LAN 模組，然後設定投影機及電腦的無線投影。
- 您可以從下列網站下載所需的軟體及手冊：
<http://www.epson.com/>

▶▶ 相關連結

- "選購件及更換零件" p.264
- "連接電腦" p.28
- "使用網路上的投影機" p.163

使用行動裝置進行連接

- HDMI1/MHL 埠可將 MHL 纜線連接至行動裝置及投影機。

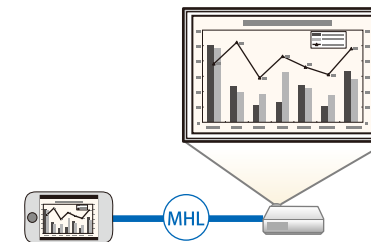

- Screen Mirroring 係使用 Miracast 技術以無線方式連接您的投影機及行動裝置 (EB-1460Ui)。



- Epson iProjection 利用可從 App Store 或 Google play 取得的應用程式，以無線方式連接您的投影機及行動裝置。



與 App Store 或 Google play 進行通訊所產生的任何費用概由客戶自行負責。

▶ 相關連結

- "連接智慧型手機或平板電腦" p.31

從 Control Pad 進行簡易操作

您可輕鬆地執行常用操作，如開啓/關閉電源及變更來源。

您也可以將多種 USB 裝置連接多個 USB 埠。

從白板投影大型簡報

透過使用 DVI-D Out 埠將您的投影機連接至其他投影機，您可將白板影像輕鬆投影至大屏幕。

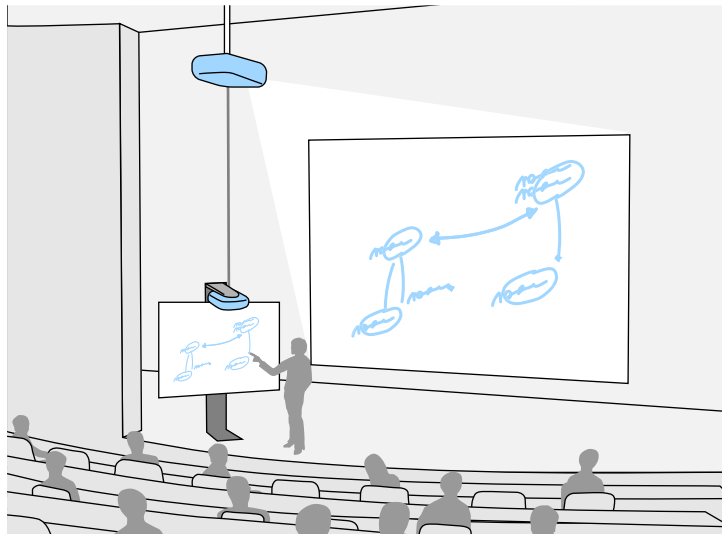

下列章節說明投影機零件及其功能。

▶ 相關連結

- "投影機零件 - 正面/側面" p.13
- "投影機零件 - 頂端/側面" p.14
- "投影機零件 - 介面" p.15
- "投影機零件 - 底部" p.17
- "投影機零件 - 操作面板" p.17
- "投影機零件 - 遙控器" p.18
- "投影機零件 - 互動筆" p.20
- "投影機零件 - 筆座" p.20
- "投影機零件 - Control Pad" p.21
- "投影機零件 - 觸控裝置" p.21

投影機零件 - 正面/側面

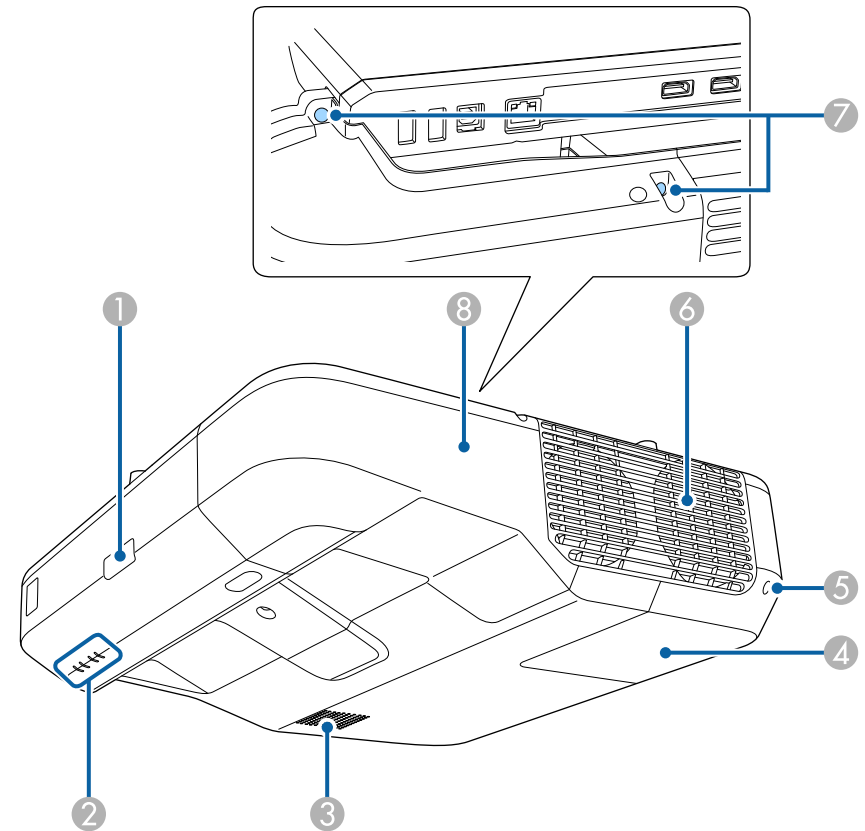

名稱	功能
① 遙控接收器	接收遙控器的信號。
② 指示燈	指出投影機的狀態。
③ 揚聲器	輸出音頻。
④ 燈泡蓋	打開可觸及投影機的燈泡。
⑤ 燈泡蓋螺絲	用來固定燈泡蓋的螺絲。

名稱	功能
6 排氣口	用於排放降低投影機內部溫度空氣的排氣口。 <div style="border: 1px solid black; padding: 5px; margin-top: 10px;"> <p>⚠ 警告</p> <p>請勿直視通風口。若燈泡爆炸，氣體可能散逸且玻璃碎片可能散落，而導致受傷。若吸入任何玻璃碎片，或碎片進入眼睛或口中，請立即就醫。</p> </div> <div style="border: 1px solid black; padding: 5px; margin-top: 10px;"> <p>⚠ 注意</p> <p>投影時，切勿將臉和手靠近排氣口，也不要將遇熱易變形或損壞的物體置於排氣口附近。排氣口吹出的熱空氣可能會導致燒毀、變形或發生意外。</p> </div>
7 纜線蓋螺絲	用來固定纜線蓋的螺絲。
8 纜線蓋	連接外部裝置的纜線或安裝無線 LAN 模組時，要鬆開兩顆螺絲才能打開護蓋。

投影機零件 - 頂端/側面

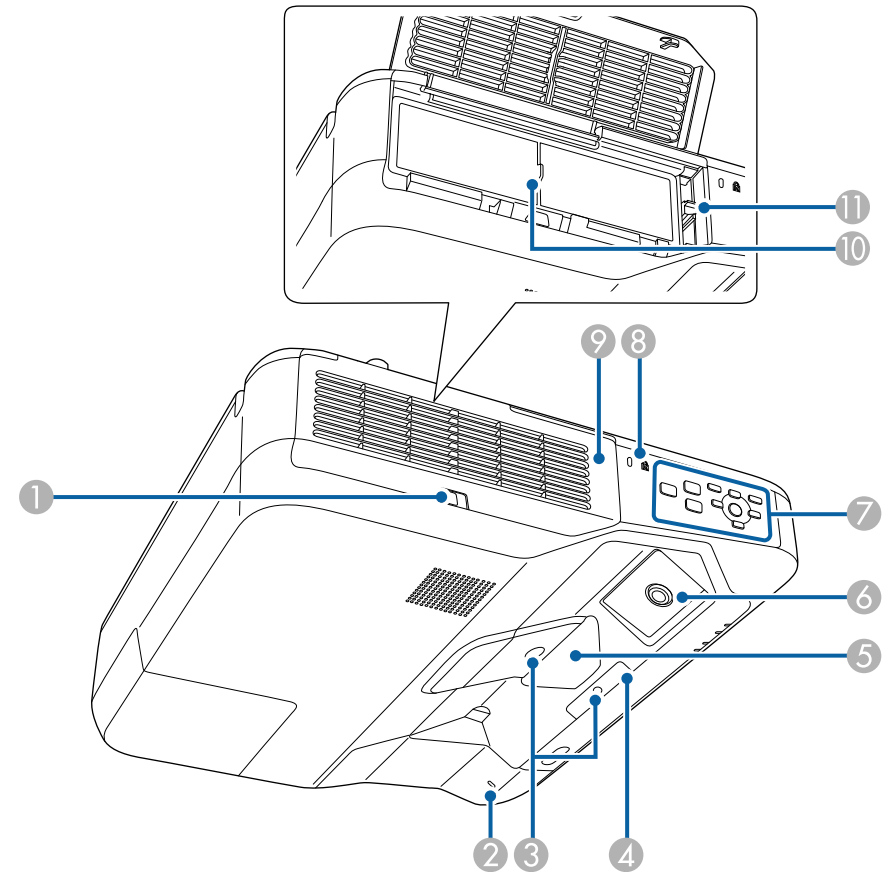

名稱	功能
1 濾網蓋鎖扣	開啓空氣濾網蓋。
2 無線 LAN 指示燈	指出隨附之無線 LAN 模組的存取狀態。
3 障礙物感應器	偵測阻礙投影區域的障礙物。
4 遙控接收器	接收遙控器的信號。

名稱	功能
5 投影視窗	影像從此處投射。 <div style="border: 1px solid black; padding: 5px; margin: 5px 0;"> <p>⚠ 警告</p> <ul style="list-style-type: none"> • 投影時請勿注視投影視窗。 • 請勿將任何物件或手放置在投影視窗附近。由於投影光線匯聚之故，此區域會產生相當高的溫度，可能造成燙傷、起火或物體扭曲變形。 </div>
6 互動筆接收器	接收互動筆的信號。
7 操作面板	操作投影機。
8 安全插槽	本安全插槽與 Kensington 公司所生產的微型存放保安系統相容。
9 空氣濾網蓋	打開可接觸到空氣濾網或調焦桿。
10 進氣口 (空氣濾網)	吸入空氣以降低投影機內部溫度。
11 調焦桿	調整影像聚焦。 操作時需打開空氣濾網蓋。

投影機零件 - 介面

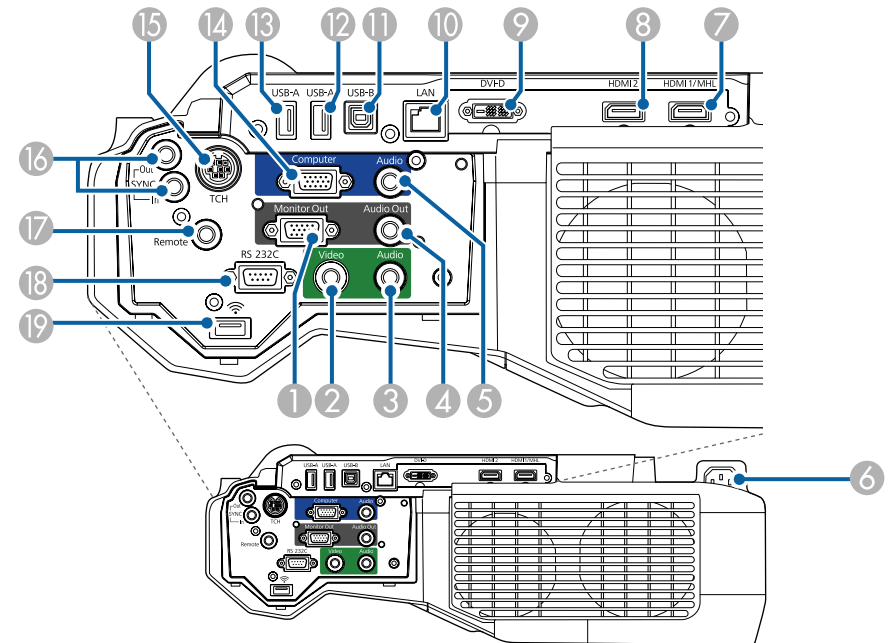

名稱	功能
1 Monitor Out 埠	將 Computer 埠的類比 RGB 信號輸出至外部監視器。您不能輸出從其他埠輸入的信號或分量視頻信號。
2 Video 埠	從視頻源輸入複合視頻信號。
3 Audio 埠	從連接至 Video 埠的設備輸入音頻。 從連接至 USB-A 埠的裝置投射影像時，從其他裝置輸入音頻。 現在起稱為 Audio 2 埠。
4 Audio Out 埠	從目前的輸入來源將音頻輸出至外部揚聲器。
5 Audio 埠	從連接至 Computer 埠的設備輸入音頻。 現在起稱為 Audio 1 埠。

名稱	功能
⑥ 電源插座	將電源線連接至投影機。
⑦ HDMI1/MHL 埠	輸入來自 HDMI 相容視頻設備和電腦，或 MHL (Mobile High-Definition) 相容行動裝置的視頻信號。 此連接埠與 HDCP 相容。
⑧ HDMI2 埠	輸入來自 HDMI 相容的視頻設備及電腦的視頻信號。 此連接埠與 HDCP 相容。
⑨ DVI-D Out 埠	將視頻信號輸出至外部監視器。 此連接埠與 HDCP 不相容。
⑩ LAN 埠	以 LAN 纜線連接至網路。
⑪ USB-B 埠	將 USB 纜線連接至電腦以投影電腦影像，或使用無線滑鼠功能。 透過隨附的 USB 纜線把投影機連接電腦，即可將互動筆當作滑鼠使用。 當連接電腦至 Control Pad 時，請將 USB 纜線連接至 Control Pad。
⑫ USB-A 埠	連接 USB 記憶體裝置或數位相機，然後使用 PC Free 投影電影或影像。當您將 USB 裝置連接至此連接埠以使用投影機的 PC Free 功能時，選擇 USB1 作為影像來源。 連接選購的文件相機。當您將文件相機連接至此連接埠時，選擇 USB2 作為影像來源。 當連接 USB 儲存裝置、印表機或 USB 鍵盤至 Control Pad 時，請將 USB 纜線連接至 Control Pad。
⑬ USB-A 埠	連接 USB 記憶體裝置或數位相機，然後使用 PC Free 投影電影或影像。當您將 USB 裝置連接至此連接埠以使用投影機的 PC Free 功能時，選擇 USB1 作為影像來源。 連接選購的文件相機。當您將文件相機連接至此連接埠時，選擇 USB2 作為影像來源。 當連接 USB 儲存裝置、印表機或 USB 鍵盤至 Control Pad 時，請將 USB 纜線連接至 Control Pad。

名稱	功能
⑭ Computer 埠	從電腦輸入影像信號，並從其他視頻源輸入分量視頻信號。
⑮ TCH 埠 (EB-1460Ui/EB-1450Ui)	用於將隨附的觸控裝置連接纜線連至觸控裝置。
⑯ SYNC IN/OUT 埠	在同一間會議室內透過多部相同投影機使用互動式功能時，您必須將選購的遙控器纜線組連接至投影機。連接纜線組後，便可穩定地使用互動筆。
⑰ Remote 埠	使用遙控器纜線組連線至 Control Pad。
⑱ RS-232C 埠	連接 RS-232C 纜線可從電腦控制投影機。(此埠專為控制用，平常不得使用。)
⑲ 無線 LAN 模組插槽	安裝隨附的無線 LAN 模組。

投影機零件 - 底部

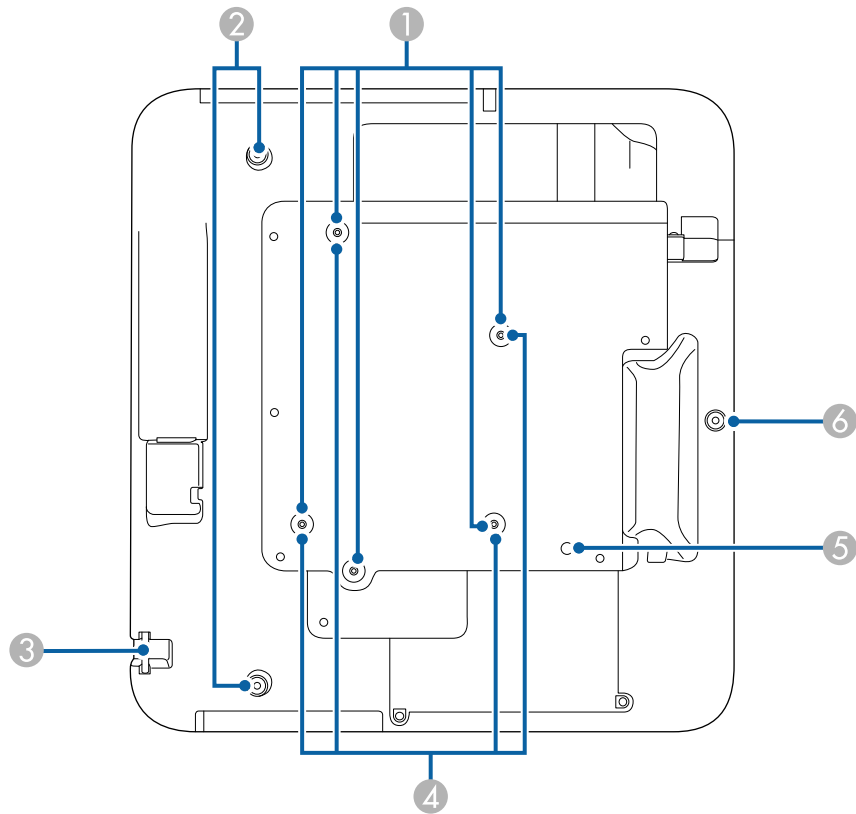

名稱	功能
④ 掛牆固定點 (四點)	將投影機吊掛在牆上時，請安裝隨附或選購的安裝支架。
⑤ 照明感應器	偵測周遭環境的亮度並自動調整屏幕的亮度。在投影機ECO選單中將耗電量設為自動。
⑥ 前撐腳固定點	在平面 (如桌面) 上使用投影機時，請將撐腳和墊片一併安裝在這裡。(僅適用於有撐腳的型號)

投影機零件 - 操作面板

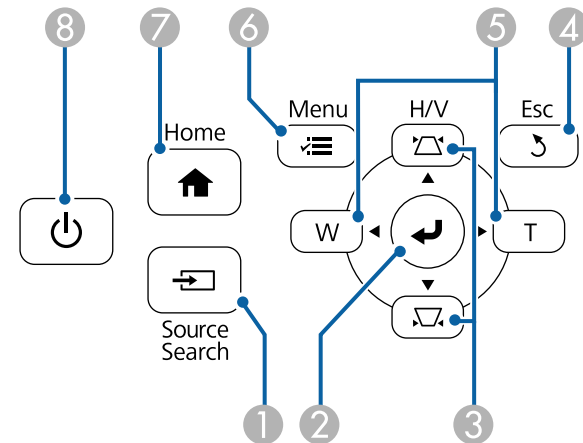

名稱	功能
① 天花板吊架固定點 (五點)	要將投影機懸吊於天花板時，請將選購的天花板吊架安裝在這裡。
② 後撐腳固定點 (兩點)	在平面 (如桌面) 上使用投影機時，請安裝撐腳。(僅適用於有撐腳的型號)
③ 安全纜線安裝點	將市售的線鎖穿過此處，以鎖至定位。 將投影機吊掛在牆上或懸吊在天花板上時，請勿從此處穿過防墜鋼索。

名稱	功能
① [Source Search] 鈕	變更至下一個輸入來源。
② [Enter] 鈕 [↵]	用於在顯示投影機的選單或說明時，輸入目前的選擇並移至下一層。 從 Computer 埠投影類比 RGB 信號時，用於將投影機信號選單中的跟蹤、同步及位置最佳化。 現在起稱為 [Enter] 鈕。

名稱	功能
③ 梯形修正調整按鈕及箭頭按鈕	顯示梯形修正畫面，以讓您修正梯形失真問題。 用於在顯示投影機的選單或說明時選擇選單項目。
④ [Esc] 鈕	按此鈕可結束當前正在使用的功能。 顯示投影機的選單時，用於移回選單前一層。
⑤ 廣角/望遠按鈕及箭頭按鈕	<p>W : 放大投射影像的尺寸。</p> <p>T : 縮小投射影像的尺寸。</p> <p>顯示梯形修正畫面時，修正水平方向的的梯形失真問題。 用於在顯示投影機的選單或說明時選擇選單項目。</p>
⑥ [Menu] 鈕	顯示及關閉投影機的選單。
⑦ [Home] 鈕	顯示及關閉主畫面。
⑧ 電源鈕 []	開啓或關閉投影機電源。 現在起稱為電源鈕。

投影機零件 - 遙控器

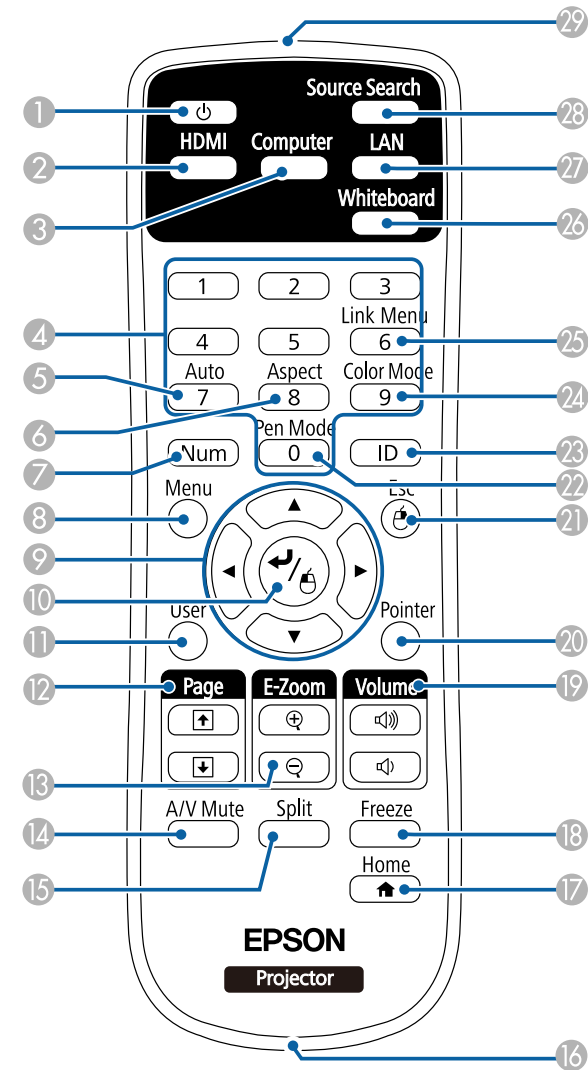

名稱	功能
① 電源鈕 []	開啓或關閉投影機電源。 現在起稱爲電源鈕。
② [HDMI] 鈕	在 HDMI 埠之間切換影像來源。
③ [Computer] 鈕	在影像來源中選擇 Computer 埠。
④ 數字鈕	按住 [Num] 鈕時，輸入投影機選單中的數字。
⑤ [Auto] 鈕	從 Computer 埠投影類比 RGB 信號時，用於將投影機信號選單中的跟蹤、同步及位置最佳化。
⑥ [Aspect] 鈕	變更外觀模式。
⑦ [Num] 鈕	按住此按鈕可使用數字按鈕輸入數字。
⑧ [Menu] 鈕	顯示及關閉投影機的選單。
⑨ 箭頭按鈕	用於在顯示投影機的選單或說明時選擇選單項目。
⑩ [Enter] 鈕 []	用於在顯示投影機的選單或說明時，輸入目前的選擇並移至下一層。 使用無線滑鼠功能時，可充當滑鼠左鍵。 現在起稱爲 [Enter] 鈕。
⑪ [User] 鈕	執行在投影機設定選單中用戶鈕設定下所指派的設定。
⑫ [Page] 向上/向下鈕	使用 USB 纜線或網路連接投影機及電腦時，用於控制電腦的向上及向下翻頁。 使用 PC Free 功能時，用於顯示上一個或下一個畫面。
⑬ [E-Zoom] +/- 鈕	放大或縮小影像區。
⑭ [A/V Mute] 鈕	暫時開啓或關閉視頻和音頻。
⑮ [Split] 按鈕	可分割投影畫面，從不同影像來源同時投影兩個影像。
⑯ 繫帶安裝點	可讓您將市售的帶子掛到遙控器上。
⑰ [Home] 鈕	顯示及關閉主畫面。
⑱ [Freeze] 鈕	暫停或繼續影像。
⑲ [Volume] 向上/向下鈕	調節揚聲器音量。

名稱	功能
⑳ [Pointer] 鈕	顯示畫面上游標。
㉑ [Esc] 鈕	按此鈕可結束當前正在使用的功能。 顯示投影機的選單時，用於移回選單前一層。 使用無線滑鼠功能時，可充當滑鼠右鍵。
㉒ [Pen Mode] 鈕	使用互動筆在操作電腦或繪圖之間切換。 (此按鈕無法在白板模式中使用。)
㉓ [ID] 鈕	按住此鈕，然後按數字鈕，使用遙控器選擇所要操作的投影機的 ID。
㉔ [Color Mode] 鈕	變更顏色模式。
㉕ [Link Menu] 鈕	顯示連接至投影機 HDMI 埠之裝置的設定選單。
㉖ [Whiteboard] 鈕	開啓投影機 (視需要) 並顯示白板模式。 在白板模式期間切換至上一個輸入來源。
㉗ [LAN] 鈕	在網路連接裝置之間切換影像來源。
㉘ [Source Search] 鈕	變更至下一個輸入來源。
㉙ 遙控發光部	輸出遙控器信號。

投影機零件 - 互動筆

握住互動筆可自動開啓。放下互動筆時，互動筆會在 15 秒後自動關閉。

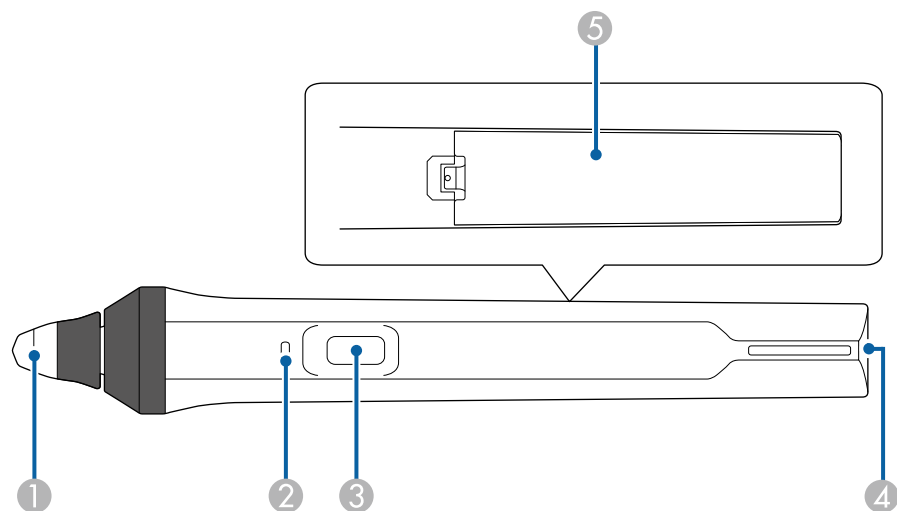

名稱	功能
③ 按鈕	<p>在投影機擴展選單中將筆按鈕動作設為橡皮擦時，繪圖時按下按鈕可切換筆或橡皮擦的筆尖功能。</p> <p>當筆按鈕動作設為開啓繪圖工具列時，按下按鈕可在筆尖附近顯示工具列。</p> <p>當筆按鈕動作設為清除畫面時，按下按鈕可清除投影畫面上的所有繪圖內容。</p> <p>☛ 擴展 > Easy Interactive Function > 一般 > 高級 > 筆按鈕動作</p> <p>將互動筆作為滑鼠使用時，按此鈕可執行右鍵點選操作。</p>
④ 繫帶安裝點	可讓您安裝市售的帶子。
⑤ 電池蓋	更換電池時，請打開電池蓋。

- » 相關連結
- "更換互動筆尖" p.243

名稱	功能
① 筆尖	<p>可更換的軟筆尖。</p> <p>如果軟筆尖難以在紋理表面上使用，請更換硬筆尖。</p>
② 電池指示燈	<p>按下互動筆側邊的按鈕，會指示剩餘電池電力。</p> <ul style="list-style-type: none"> • 若電池已充電，在您放開按鈕前，指示燈會亮起藍色。 • 若電池電量偏低，在您放開按鈕前，指示燈會閃爍藍色。 • 電池電力耗盡時不會發出亮光。請更換電池。

投影機零件 - 筆座

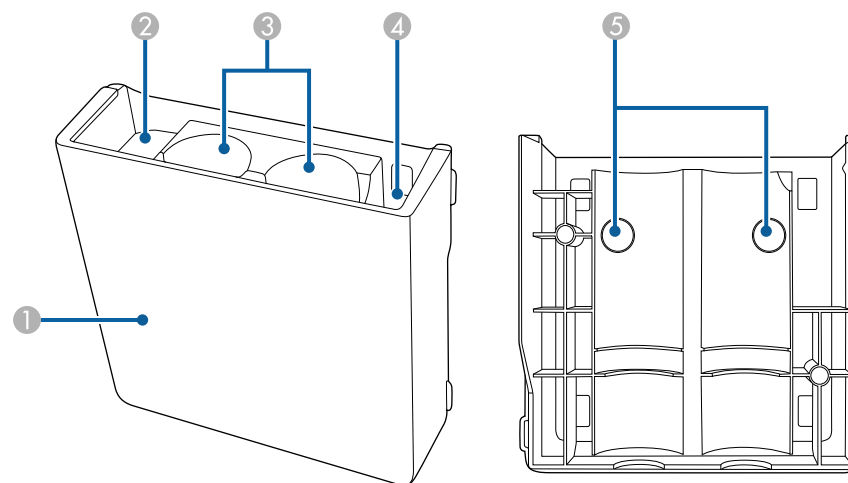

名稱	功能
① 前蓋	打開可安裝筆座。
② 筆尖存放空間	將筆尖放在此處。
③ 互動筆存放空間	將互動筆放在此處。
④ 電池存放空間	將 AA 電池放在此處。
⑤ 螺絲孔 (安裝用)	用來固定筆座的螺絲孔。

投影機零件 - Control Pad

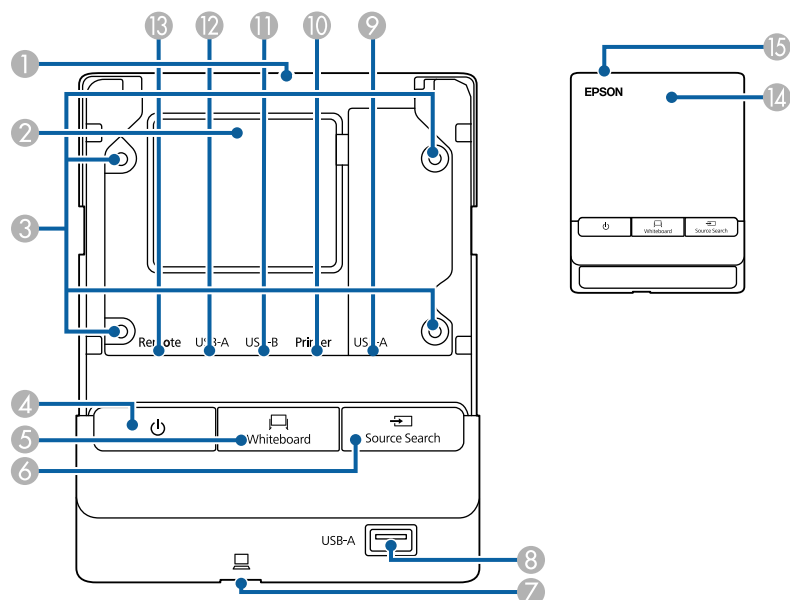

名稱	功能
① 纜線路徑 (上)	打開護蓋並在此處穿過纜線。
② 纜線路徑	在此處穿過纜線。

名稱	功能
③ 螺絲孔 (安裝用)	用來固定 Control Pad 的螺絲孔。
④ 電源鈕 [⏻]	開啓或關閉投影機電源。 現在起稱爲電源鈕。
⑤ [Whiteboard] 鈕	開啓投影機 (視需要) 並顯示白板模式。 在白板模式期間切換至上一個輸入來源。
⑥ [Source Search] 鈕	變更至下一個輸入來源。
⑦ USB-B 埠 (用於連接電腦)	將 USB 纜線連接至電腦以投影電腦影像，或使用互動筆作爲滑鼠。
⑧ USB-A 埠 (用於連接 USB 存儲設備)	連接 USB 存儲設備。
⑨ USB-A 埠 (用於連接鍵盤)	連接外部 USB 鍵盤。
⑩ USB-A 埠 (用於連接印表機)	將 USB 纜線連接至印表機。
⑪ USB-B 埠 (用於連接投影機)	當連接 USB 儲存裝置、印表機或 USB 鍵盤至 Control Pad 時，請將 USB 纜線連接至投影機。
⑫ USB-A 埠 (用於連接投影機)	當連接電腦至 Control Pad 時，請將 USB 纜線連接至投影機。
⑬ Remote 埠	使用 Control Pad 隨附的纜線連接投影機，以供電至 Control Pad。
⑭ 前蓋	打開可連接纜線。
⑮ 纜線蓋	纜線沿著牆面繞接時，請打開此蓋。



將隨附的連接埠保護貼紙貼在未使用的連接埠上。

投影機零件 - 觸控裝置

觸控裝置僅隨附於 EB-1460Ui/EB-1450Ui。

正面

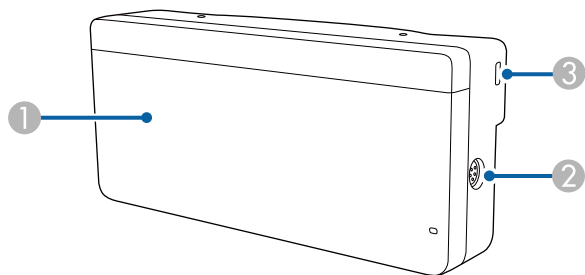

未安裝旋鈕蓋時

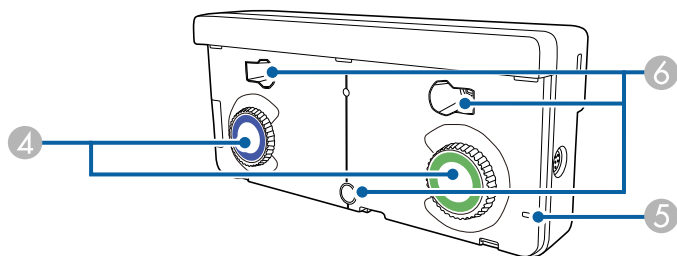

背面

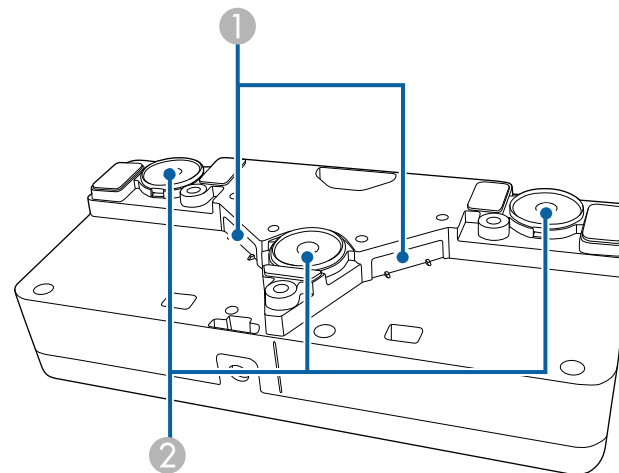

名稱	功能
① 雷射散射埠	散射雷射光，以偵測手指位置。
② 安裝磁鐵	用於安裝的磁鐵。

名稱	功能
① 旋鈕蓋	拆下可使用調整旋鈕。
② TCH 埠	透過觸控裝置連接纜線將投影機連接至觸控裝置。
③ 安全插槽	本安全插槽與 Kensington 公司所生產的微型存放保安系統相容。
④ 調整旋鈕	執行角度調整。
⑤ 指示燈	觸控裝置電源開啓時會亮起。
⑥ 螺絲孔 (安裝用)	用來固定觸控裝置的螺絲孔。

警告

請勿在起搏器等醫療設備附近使用觸控裝置。此外，使用觸控裝置時，請確定周遭環境沒有任何醫療設備，例如起搏器。電磁波干擾可能會導致醫療設備故障。

注意

- 請勿在靠近磁性儲存媒體 (如磁卡) 或精密電子裝置 (如電腦、電子錶或手機) 之處使用觸控裝置。資料可能損毀或發生故障。
- 將觸控裝置安裝至磁性表面時，小心別讓手指或其他身體部位在磁鐵與安裝表面之間夾傷。

注意

- 請勿將觸控裝置連接至 EB-1460Ui/EB-1450Ui 以外的任何裝置。裝置可能會發生故障，或雷射光可能會外漏超出限制。
- 務必使用隨附的觸控裝置連接纜線。不可使用市售的纜線進行操作。
- 棄置觸控裝置時，請勿拆解裝置。請根據當地或國家法律及法規妥善處置。



如需觸控裝置安裝方法及角度調整方法的資訊，請參閱安裝說明書。

設定投影機

依照下列章節的說明設定投影機。

▶ 相關連結

- "投影機放置" [p.25](#)
- "投影機連接" [p.28](#)
- "將電池裝入遙控器" [p.42](#)
- "安裝互動筆的電池" [p.43](#)
- "遙控器操作" [p.44](#)

您可將投影機安裝在牆上或放在桌子上來投影影像。

在天花板懸吊投影機、安裝在牆上或垂直放置在桌子上時，您必須使用選購的吊架。

選擇投影機位置時，請注意下列要點：

- 將投影機放在穩固、平坦表面上，或使用相容的吊架進行安裝。
- 在投影機周圍及下方保留充足的空間以利通風，切勿在頂部或旁邊放置任何可能阻礙通風的物品。
- 在接地電源插座或延長線的範圍內放置投影機。
- 將投影機與屏幕保持平行放置。



若投影機沒有與屏幕平行安裝，請使用投影機控制按鈕來修正梯形失真。

警告

- 從牆壁或天花板上懸吊投影機時，需要特殊的安裝方法。若沒有正確安裝投影機，投影機可能掉落而造成損壞或受傷。
- 請勿在掛牆板固定點或天花板吊架固定點用黏著劑防止螺絲鬆脫，或在投影機用潤滑油或類似物質，否則投影機機殼可能斷裂，導致投影機墜落。這可能造成站在吊架下的人受重傷，投影機也可能受損。
- 請勿蓋住投影機的進氣口或排氣口。如果蓋住通氣口，可能導致內部溫度上升而發生火災。
- 請勿安裝在不穩定的表面上或超出負重範圍的地方，否則投影機可能會掉落或翻倒而導致意外及受傷。
- 將投影機安裝於較高位置時，請採取相關措施防止投影機掉落，例如用繩索固定，確保發生地震等緊急情況時的安全性，並避免發生意外事故。如果未正確安裝，可能墜落並造成意外及受傷。

注意

- 若在海拔 1500 公尺以上使用投影機，請在投影機的擴展選單中將高海拔模式設為開啓，確保投影機的内部溫度正常調節。
☛ 擴展 > 操作 > 高海拔模式
- 儘量不要將投影機設置在高濕度和灰塵多的位置，或者充滿各種煙霧的位置。

相關連結

- "投影機設定及安裝選項" p.25
- "使用互動式功能時的設定" p.26
- "影像形狀" p.57
- "選購件及更換零件" p.264
- "投影機設定的設定 - 擴展選單" p.204

投影機設定及安裝選項

您可依照下列方式設定或安裝投影機：

前/後

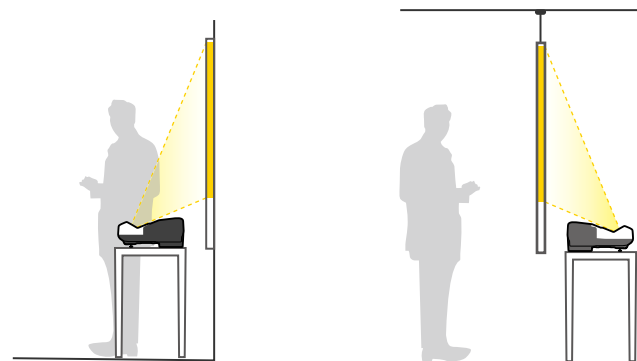

在平面 (如桌面) 上使用投影機時，請安裝撐腳 (若有提供)。

前倒轉/後倒轉

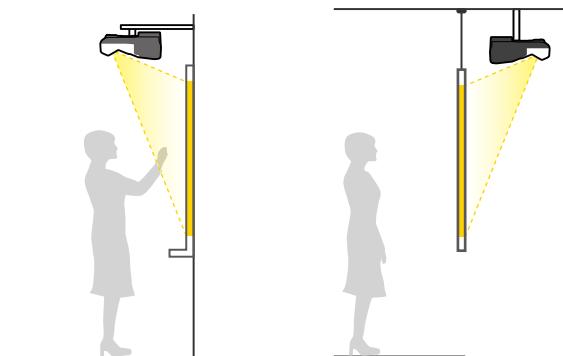

前倒轉/後倒轉 (垂直)

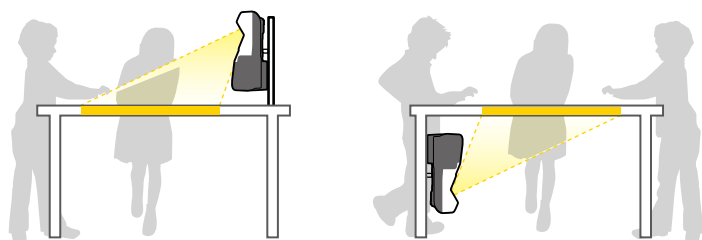

根據您所使用的安裝方式，請從投影機擴展選單選擇正確的投影方式選項。



- 預設的投影方式設定為前/倒轉。
- 您可以按住遙控器上的 [A/V Mute] 鈕約 5 秒鐘來變更以下投影方式設定。
 - 從前切換至前/倒轉或反向切換
 - 從後切換至後/倒轉或反向切換

▶▶ 相關連結

- "投影模式" p.52

使用互動式功能時的設定

使用互動式功能時，請從屏幕正面進行投影。

將投影方式設為前/倒轉或前。

注意

互動式功能是透過紅外線通訊進行操作。安裝投影機時，應注意下列要點。

- 請確認無強光或陽光照射在互動筆接收器、投影畫面、投影機本體或投影機背面。
- 請勿將投影機安裝在會受到陽光透進窗戶直射的地方。此可能會導致互動式功能故障。
- 投影機的安裝應避免讓互動筆接收器太靠近日光燈。如果周遭環境太亮，互動式功能可能會無法正確運作。
- 積聚在互動筆接收器上的灰塵也會影響紅外線通訊，且可能會使互動式功能無法正常運作。如果發現髒汙，請清潔接收器。
- 請勿在互動筆接收器的蓋子上使用塗料或黏貼貼紙。
- 使用互動式功能時，請勿在同一間會議室內使用紅外線遙控器或麥克風。互動筆可能會發生故障。
- 請勿在投影機附近使用會產生強大噪訊的裝置，例如旋轉裝置或變壓器，否則互動式功能可能無法正常運作。



- 建議使用平坦光滑的板上型屏幕。如果投影屏幕不平，投影影像可能會出現失真情形。
- 視屏幕材質及安裝方法而定，投影影像可能會出現失真情形。
- 使用互動式功能時，應確保正確安裝投影機，使投影畫面呈矩形且沒有任何失真。
- 在使用多部投影機的同一間會議室內運用互動式功能時，互動筆的操作可能會變得不穩定。若有此情況，請將選購的遙控器纜線組連接至各投影機，並從投影機擴展選單將投影機同步變更為有線。
 - ▶▶ 擴展 > Easy Interactive Function > 一般 > 高級 > 投影機同步

▶▶ 相關連結

- "使用觸控裝置時的設定" p.27

使用觸控裝置時的設定

使用觸控裝置時，請利用下列其中一種方法安裝投影機 (EB-1460Ui/EB-1450Ui)。如果使用其他安裝方法，觸控裝置可能無法使用。

- 將投影機吊掛在牆壁上或從天花板上懸吊，並從屏幕的正面投影影像 (需有安裝支架或天花板吊架)。
- 垂直安裝在桌面上，並從桌子的前面投影 (您需使用 Interactive Table Mount)。

▶ 相關連結

- "選購件及更換零件" [p.264](#)

您可將投影機連接至各種電腦、視頻及音頻來源，以顯示含有或不含聲音的簡報、影片或其他影像。

注意

檢查欲連接的任何纜線的連接器形狀及方向。請勿將連接器用力插入不合適的連接埠，以免裝置或投影機損壞或發生故障。



有關投影機隨附纜線的清單，請參閱設定M明書。請視需要購買選購或市售纜線。

- 連接具有 USB 埠、標準視頻輸出 (監視器) 埠或 HDMI 埠的電腦。
- 若為視頻投影，請使用相容的視頻輸出埠連接 DVD 播放機、遊戲機、數位相機、智慧型手機等裝置。
- 若簡報或視頻包含聲音，您可連接音頻輸入纜線。
- 若不使用電腦播放幻燈片或簡報，您可連接 USB 裝置 (如隨身碟或相機) 或選購的 Epson 文件相機。

▶ 相關連結

- "連接電腦" p.28
- "連接智慧型手機或平板電腦" p.31
- "連接視頻來源" p.32
- "連接外部 USB 裝置" p.34
- "將印表機連接至 Control Pad" p.36
- "連接文件相機" p.36
- "將外部 USB 鍵盤連接至 Control Pad" p.37
- "連接外部輸出裝置" p.37
- "連接多部相同機型的投影機" p.40
- "選購件及更換零件" p.264

連接電腦

請參閱下列章節的說明連接電腦與投影機。

▶ 相關連結

- "連接電腦以播放 VGA 視頻及音頻" p.28

- "連接電腦以播放 USB 視頻及音頻" p.29
- "連接電腦以播放 HDMI 視頻及音頻" p.30
- "將電腦連接至 Control Pad" p.30

連接電腦以播放 VGA 視頻及音頻

您可使用 VGA 電腦纜線將投影機連接至電腦。

連接市售的 3.5 mm 立體聲迷你插口音頻纜線後，即可透過投影機的揚聲器系統播放聲音。



- 若要連接不含 VGA 視頻埠的 Mac 電腦，您必須取得可讓您連接投影機 VGA 視頻埠的轉接器。
- 您也可以從投影機選單設定音頻輸入所使用的連接埠。
 ▶ 擴展 > A/V 設定 > 音頻輸出
- 確認音頻纜線標示為“無電阻”。

- 1 將 VGA 電腦纜線連接至電腦的監視器埠。
- 2 將另一端連接至投影機上的 Computer 埠。

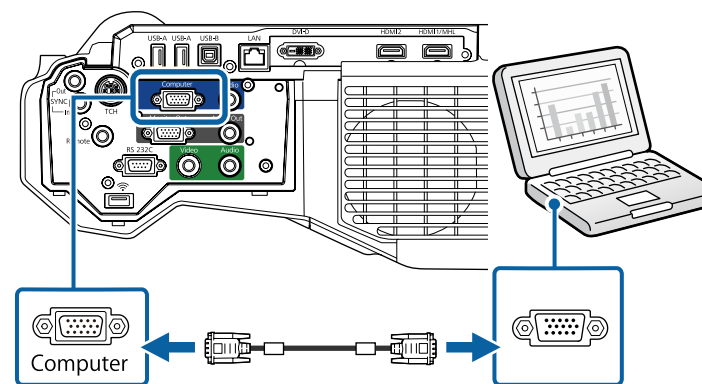

- 3 鎖緊 VGA 連接器上的螺絲。

4 將音頻纜線連接至膝上型電腦的耳機或音頻輸出插口，或桌上型電腦的揚聲器或音頻輸出埠。

5 將另一端連接至投影機的 Audio 1 埠。

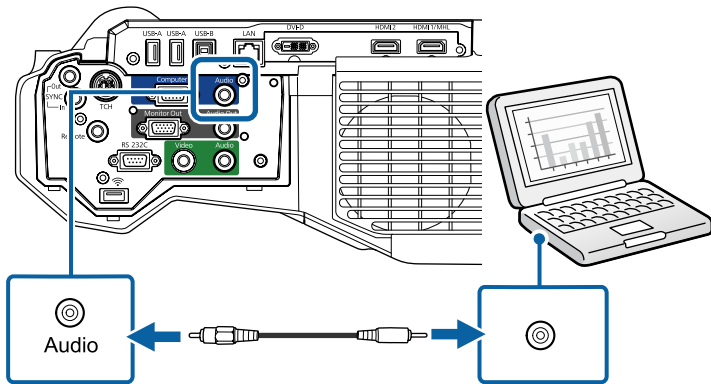

連接電腦以播放 USB 視頻及音頻

若您的電腦符合系統需求，您可透過電腦的 USB 埠將視頻及音頻輸出傳送至投影機。此功能稱為 USB Display。使用 USB 纜線，將投影機連接至電腦。



- 如果使用 USB 集線器，該連接可能無法正確運作。請將 USB 纜線直接連接到投影機。
- 若要使用 USB Display 功能，請在投影機擴展選單的 **USB Type B** 設定中選擇 **USB Display/Easy Interactive Function** 或 **無線滑鼠/USB Display**。

1 將纜線連接至投影機的 USB-B 埠。

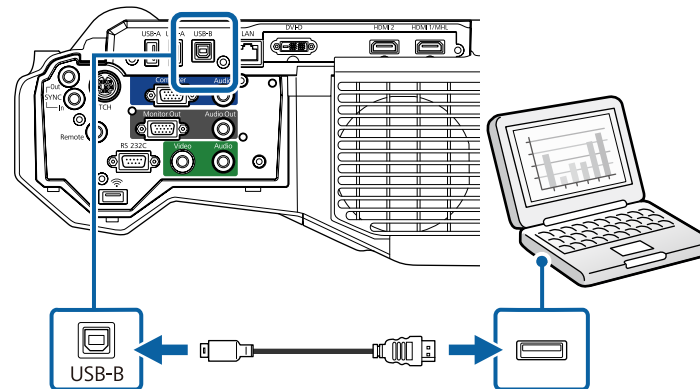

2 將另一端連接至電腦上任何可用的 USB 埠。

3 開啓投影機並啓動電腦。

4 請執行下列其中一項操作以安裝 Epson USB Display 軟體：



初次將投影機連接至電腦時，才需要安裝此軟體。

- Windows：在顯示的對話方塊中選擇執行 **EMP_UDSE.EXE**，以安裝 Epson USB Display 軟體。
- OS X：Epson USB Display 安裝檔案夾會顯示在畫面上。選擇 **USB Display Installer**，並依照螢幕上的指示安裝 Epson USB Display 軟體。若 USB Display Setup 檔案夾沒有自動顯示，請按兩下 **EPSON_PJ_UD > USB Display Installer**。

5 依照螢幕上的指示操作。

在投影機顯示影像之前，請勿拔除 USB 纜線或關閉投影機的電源。

投影機會顯示來自電腦桌面的影像，且若簡報包含聲音，將會輸出聲音。



- 如果投影機沒有投影任何影像，請執行下列任一操作：
 - Windows：按一下所有程式 > EPSON Projector > Epson USB Display > Epson USB Display Ver.x.xx。
 - OS X：按兩下應用程式檔案夾中的 USB Display 圖像。
- 完成投影時，請執行下列其中一項操作：
 - Windows：拔除 USB 纜線。您不需要使用安全地移除硬體功能。
 - OS X：從選單列或 Dock 上的 USB Display 圖像選單選擇中斷連接，然後拔除 USB 纜線。

▶ 相關連結

- "USB Display 系統需求" [p.274](#)

連接電腦以播放 HDMI 視頻及音頻

若電腦具有 HDMI 埠，您可利用 HDMI 纜線將其連接至投影機來傳送電腦的音頻與投影影像。



若要連接不含 HDMI 埠的 Mac 電腦，您必須取得可讓您連接投影機 HDMI 埠的轉接器。請聯絡 Apple 選購相容的轉接器選件。舊型的 Mac 電腦 (2009 及更早版本) 可能不支援透過 HDMI 埠輸出音頻。

- 1** 將 HDMI 纜線連接至電腦的 HDMI 輸出埠。

- 2** 將另一端連接至投影機的 HDMI 埠。

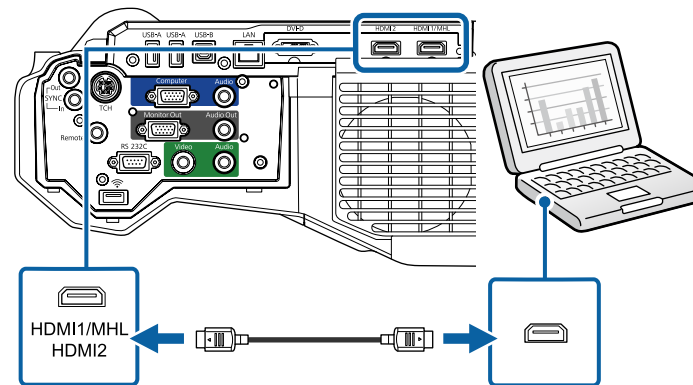

若 HDMI 連接出現音頻問題，請將市售 3.5 mm 立體聲迷你插口音頻纜線的一端連接投影機的 Audio 埠，另一端連接至電腦的音頻輸出埠。在投影機擴展選單中選擇您連接的音頻輸入埠。

- 擴展 > A/V 設定 > HDMI1 音頻輸出
- 擴展 > A/V 設定 > HDMI2 音頻輸出

▶ 相關連結

- "投影機設定的設定 - 擴展選單" [p.204](#)

將電腦連接至 Control Pad

若您的電腦符合系統需求，您可透過 Control Pad 的 USB-B 埠將視頻及音頻輸出傳送至投影機。此功能稱為 USB Display。使用 USB 纜線將投影機和您的電腦連接至 Control Pad。



- 如果使用 USB 集線器，該連接可能無法正確運作。請將 USB 纜線直接連接到 Control Pad。
- 您也可以將電腦直接連接到投影機的 USB-B 埠。
- 若要使用 USB Display 功能，請在投影機擴展選單的 **USB Type B** 設定中選擇 **USB Display/Easy Interactive Function** 或無線滑鼠/USB Display。

- 1** 將投影機連接至 Control Pad。
- 2** 開啓投影機並啓動電腦。
- 3** 將另一條 USB 纜線連接至 Control Pad 底部的 USB-B 埠以及電腦上任何可用的 USB 埠。

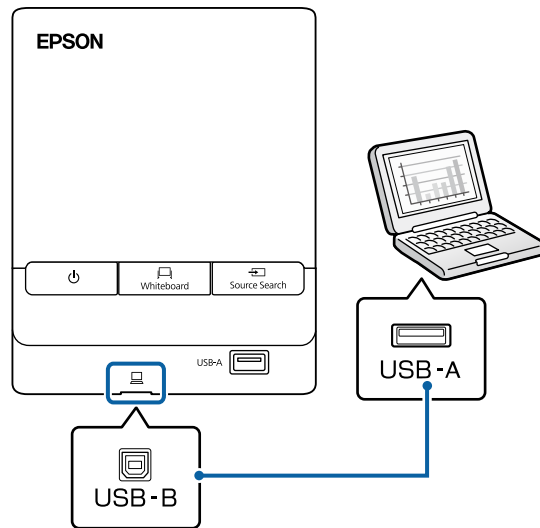

- 4** 請執行下列其中一項操作以安裝 Epson USB Display 軟體：



初次將投影機連接至電腦時，才需要安裝此軟體。

- Windows：在顯示的對話方塊中選擇執行 **EMP_UDSE.EXE**，以安裝 Epson USB Display 軟體。
- OS X：Epson USB Display 安裝檔案夾會顯示在畫面上。選擇 **USB Display Installer**，並依照螢幕上的指示安裝 Epson USB Display 軟體。若 USB Display **Setup** 檔案夾沒有自動顯示，請按兩下 **EPSON_PJ_UD > USB Display Installer**。

- 5** 依照螢幕上的指示操作。
在投影機顯示影像之前，請勿拔除 USB 纜線或關閉投影機的電源。

投影機會顯示來自電腦桌面的影像，且若簡報包含聲音，將會輸出聲音。



- 如果投影機沒有投影任何影像，請執行下列任一操作：
 - Windows：按一下所有程式 > **EPSON Projector > Epson USB Display > Epson USB Display Ver.x.xx**。
 - OS X：按兩下應用程式檔案夾中的 **USB Display** 圖像。
- 完成投影時，請執行下列其中一項操作：
 - Windows：拔除 USB 纜線。您不需要使用安全地移除硬體功能。
 - OS X：從選單列或 **Dock** 上的 **USB Display** 圖像選單選擇**中斷連接**，然後拔除 USB 纜線。

連接智慧型手機或平板電腦

您可使用 MHL 纜線將投影機連接至智慧型手機及平板電腦，以傳送音頻及投影影像。



- 視智慧型手機或平板電腦的機型及設定而定，您可能無法正確進行投影。
- 您無法將 MHL 纜線連接至所有裝置。請聯絡智慧型手機或平板裝置的製造商，查看您的裝置是否支援 MHL。

- 1 將 MHL 纜線連接至裝置的 Micro-USB 埠。
- 2 將另一端連接至投影機的 HDMI1/MHL 埠。

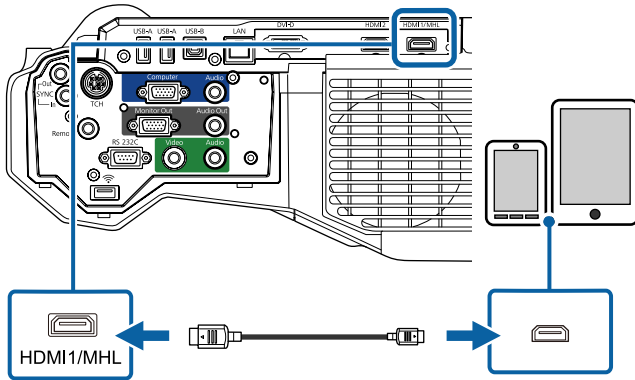

注意

若連接了不支援 MHL 標準的 MHL 纜線，可能會造成智慧型手機或平板裝置溫度升高、發生漏電或爆炸。

投影影像時，連接的智慧型手機或平板電腦會開始充電。若使用 MHL-HDMI 轉接器連接，智慧型手機或平板裝置可能會無法進行充電，或可能無法使用投影機的遙控器執行操作。



- 消耗大量電力時可能無法充電，例如播放影片時。
- 投影機處於待機模式，或智慧型手機或平板電腦的電池電力耗盡時，將無法進行充電。



如果影像沒有正確投影，請拔下 MHL 纜線，然後重新接上。

連接視頻來源

請參閱下列章節的說明連接視頻裝置與投影機。



- 如果要連接的裝置具有形狀不常見的連接埠，請使用該裝置隨附或選購的纜線連接至投影機。
- 根據要連接視頻設備的輸出信號，會使用不同的纜線。
- 有些視頻設備類型可以輸出不同類型的信號。請查閱視頻設備隨附的使用說明書，確認其可輸出的信號類型。

▶▶ 相關連結

- "連接 HDMI 視頻來源" [p.32](#)
- "連接分量轉 VGA 視頻來源" [p.33](#)
- "連接複合視頻來源" [p.34](#)

連接 HDMI 視頻來源

若視頻來源具有 HDMI 埠，您可利用 HDMI 纜線將其連接至投影機來傳送影像來源的音頻與投影影像。

注意

連接至投影機前，請勿開啓視頻來源。這麼做可能會損壞投影機。

- 1 將 HDMI 纜線連接至視頻來源的 HDMI 輸出埠。

2 將另一端連接至投影機的 HDMI 埠。

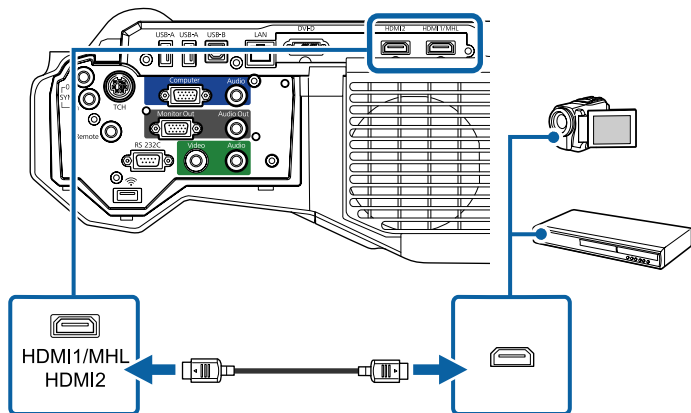

若 HDMI 連接出現音頻問題，請將市售 3.5 mm 立體聲迷你插口音頻纜線的一端連接投影機的 Audio 埠，另一端連接至視頻來源的音頻輸出埠。在投影機擴展選單中選擇您連接的音頻輸入埠。

- ☛ 擴展 > A/V 設定 > HDMI1 音頻輸出
- ☛ 擴展 > A/V 設定 > HDMI2 音頻輸出

▶ 相關連結

• "投影機設定的設定 - 擴展選單" p.204

連接分量轉 VGA 視頻來源

若視頻來源具有分量視頻埠，則您可使用分量轉 VGA 視頻纜線連接至投影機。視您使用的分量埠而定，您可能需要同時使用轉接線及分量視頻纜線。

連接立體聲迷你插口音頻纜線後，即可透過投影機的揚聲器系統播放聲音。

☛ 您也可以將音頻輸入所使用的連接埠。

- ☛ 擴展 > A/V 設定 > 音頻輸出
- 確認音頻纜線標示為“無電阻”。

1 將分量連接器連接至視頻來源的色彩編碼分量視頻輸出埠。

☛ 連接埠通常會標示 Y、Pb、Pr 或 Y、Cb、Cr。若使用轉接器，請將這些連接器連接至您的分量視頻纜線。

2 將 VGA 連接器連接至投影機上的 Computer 埠。

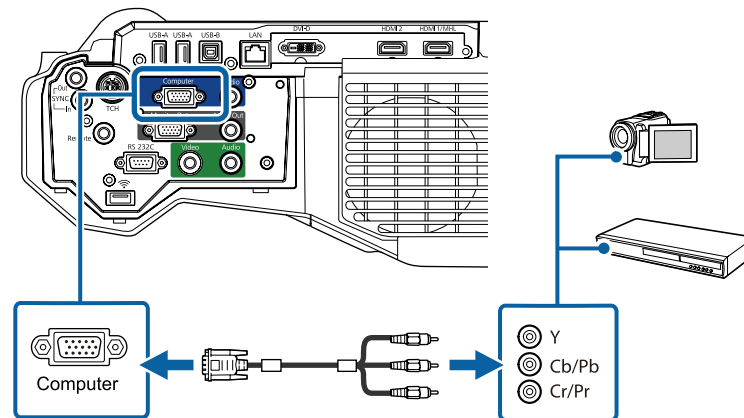

3 鎖緊 VGA 連接器上的螺絲。

4 將音頻纜線連接至視頻來源的音頻輸出埠。

5 將另一端連接至投影機的 Audio 1 埠。

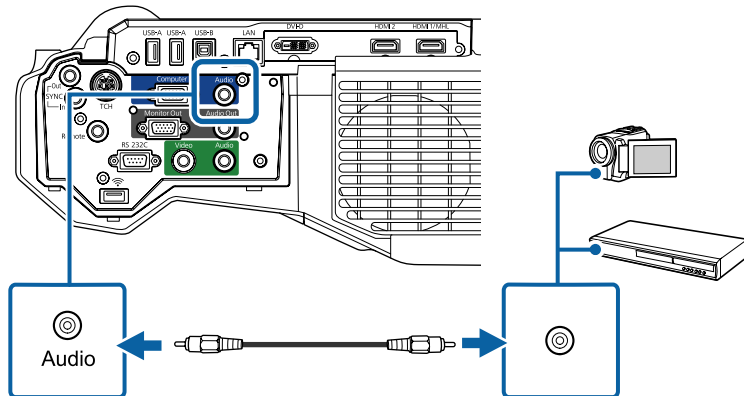

若影像顏色不正確，您可能需要變更投影機信號選單中的輸入信號設定。

▶ 相關連結

- "輸入信號設定 - 信號選單" p.200

連接複合視頻來源

若視頻來源具有複合視頻埠，您可使用 RCA 視頻或 A/V 纜線將其連接至投影機。

連接立體聲迷你插口音頻纜線後，即可透過投影機的揚聲器系統播放聲音。



確認音頻纜線標示為“無電阻”。

1 將具有黃色連接器的纜線連接至視頻來源的黃色視頻輸出埠。

2 將另一端連接至投影機的 Video 埠。

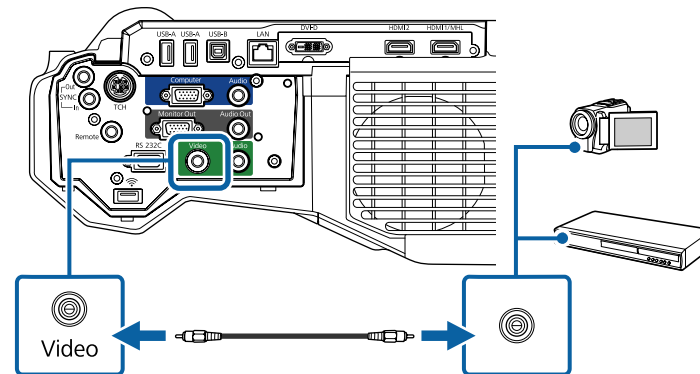

3 將音頻纜線連接至視頻來源的音頻輸出埠。

4 將另一端連接至投影機的 Audio 2 埠。

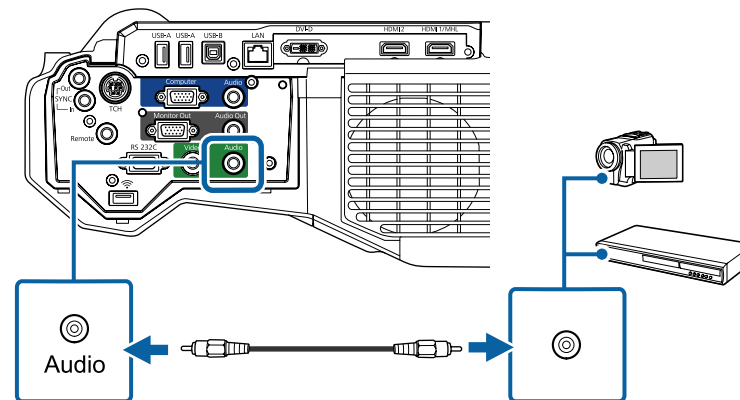

連接外部 USB 裝置

請參閱下列章節的說明連接外部 USB 裝置與投影機。

▶ 相關連結

- "USB 裝置投影" p.35
- "連接 USB 裝置" p.35
- "將 USB 隨身碟連接至 Control Pad" p.35
- "拔除 USB 裝置的連接" p.36

USB 裝置投影

您可藉由將下列任何裝置連接至投影機，在不使用電腦或視頻裝置的情況下直接投影影像及其他內容：

- USB 隨身碟
- 數位相機或智慧型手機
- USB 硬碟
- 多媒體儲存檢視器



- 數位相機或智慧型手機必須為 USB 搭載裝置，不得為 TWAIN 相容裝置，且必須支援 USB 大量儲存等級規格。
- USB 硬碟必須符合下列需求：
 - USB 大量儲存等級相容 (非所有 USB 大量儲存等級裝置皆可支援)
 - 以 FAT 或 FAT32 格式化
 - 透過原本的 AC 電源供應器自行供電 (不建議使用匯流排供電硬碟)
 - 避免使用具有多磁碟分割的硬碟

您可從連接的 USB 裝置中的影像檔案播放投影片。

▶ 相關連結

- "投影 PC Free 簡報" p.136

連接 USB 裝置

您可將 USB 裝置連接至投影機的 USB-A 埠，用來投影影像及其他內容。

- 1 若您的 USB 裝置具有電源變壓器，請將該裝置插至電源插座。

- 2 將 USB 纜線或 USB 隨身碟連接至投影機的 USB-A 埠，如圖所示。

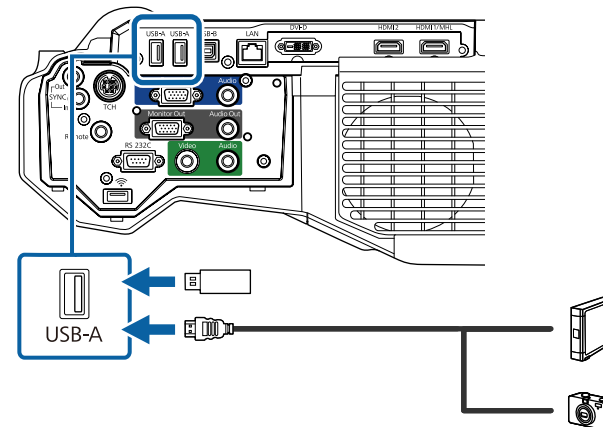

注意

- 使用裝置隨附或指定使用的 USB 纜線。
- 請勿連接 USB 集線器或長度超過 3 公尺的 USB 纜線，否則裝置可能無法正常運作。



當您將 USB 裝置連接至其中一個 USB-A 埠時，選擇 **USB1** 作為影像來源。

- 3 視需要將另一端連接至您的裝置。

將 USB 隨身碟連接至 Control Pad

您可將 USB 隨身碟連接至 Control Pad 上的 USB-A 埠，並用於投影影像及其他內容。



您也可以將 USB 隨身碟直接連接到投影機的 USB-A 埠。

- 1 將投影機連接至 Control Pad。
- 2 將 USB 隨身碟連接至 Control Pad 底部的 USB-A 埠。

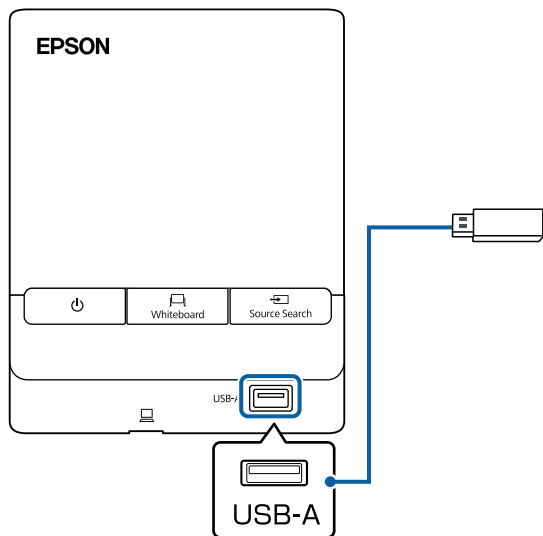

 選擇 USB1 作為影像來源，可投影 USB 隨身碟中的影像。

拔除 USB 裝置的連接

當已連接的 USB 裝置使用完畢時，請從 Control Pad 或投影機拔除該裝置的連接。

- 1 視需要關閉電源並拔出該裝置的插頭。
- 2 從 Control Pad 或投影機拔除 USB 裝置的連接。

將印表機連接至 Control Pad

您可將 Epson 印表機或多合一裝置連接至 Control Pad 上的 Printer 埠 (USB-A 埠)，並從白板列印投影及加入註釋內容。

 請確定印表機符合控制指令要求。
 • 您也可以將印表機直接連接到投影機的 USB-A 埠。
 • 您也可以透過白板設定選單連接網路印表機。
 ● 擴展 > 白板設定 > 列印

- 1 將投影機連接至 Control Pad。
- 2 將另一條 USB 纜線連接至 Control Pad 上的 Printer 埠 (USB-A 埠)。確定纜線不超過 5 公尺。

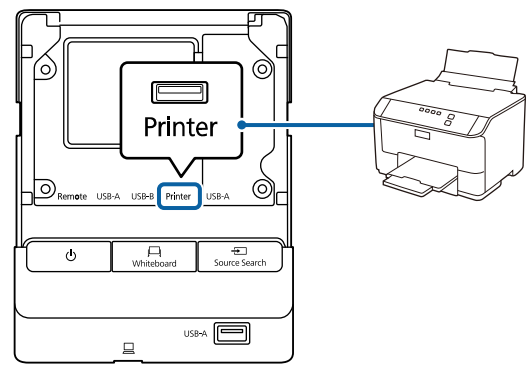

- 3 將纜線的另一端連接至印表機的 USB type B 埠。

連接文件相機

您可將文件相機連接至投影機來投影相機的影像。

連接方式須視 Epson 文件相機的機型而定。如需詳細資訊，請參閱文件相機手冊。



- 您無法將文件相機連接至 Control Pad。
- 當您將 USB 文件相機連接至其中一個 USB-A 埠時，選擇 USB2 作為影像來源。
- 您無法同時使用多部 USB 文件相機。

將外部 USB 鍵盤連接至 Control Pad

您可將外部 USB 鍵盤連接至 Control Pad 上的 USB-A 埠，並用於輸入數字和字元。



- 本投影機支援英文鍵盤 (101 鍵鍵盤)。
- 您僅能使用已連接的鍵盤設定遠端電腦的遠端桌面連線設定。

- 1 將投影機連接至 Control Pad。
- 2 將鍵盤的纜線連接至 Control Pad 的 USB-A 埠。

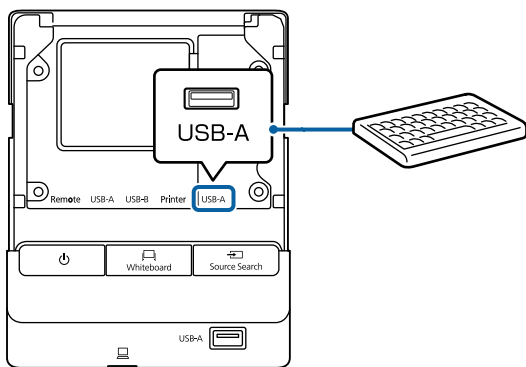

連接外部輸出裝置

請參閱下列章節的說明連接外部裝置與投影機。

▶ 相關連結

- "連接至外部 DVI 監視器" p.37
- "連接 VGA 監視器" p.38
- "連接外部揚聲器" p.39

連接至外部 DVI 監視器

您可將外部 DVI 監視器連接至投影機的 DVI-D Out 埠。

如果使用 DVI-D Out 埠將您的投影機連接至另一台投影機，您可將簡報輕鬆投影至大屏幕。

注意

連接至投影機前，請勿開啓 DVI 監視器或其他大型投影機。這麼做可能會損壞投影機。



- 當投影機關閉時，影像無法輸出至外部 DVI 監視器。
- DVI 監視器上顯示的影像重新整理間隔會因影像來源而異。
 - 來自白板的影像會即時重新整理。
 - 來自白板以外來源的影像每隔三秒重新整理一次。
- 當執行 Split Screen 投影且您不想從 HDMI2 埠顯示影像時，請在投影機的擴展選單中將 HDMI2 輸出 (Split Screen) 設定設為關閉。
 - ☛ 擴展 > A/V設定 > HDMI2 輸出 (Split Screen)
- 以下影像無法在 DVI 監視器上顯示。畫面上會顯示一訊息，接著畫面全黑。
 - 透過 HDCP 投影的影像
 - 無法顯示在外部監視器上的影像，例如主畫面
- 當投影機忙碌時，影像無法在 DVI 監視器上顯示。畫面上會顯示一訊息，接著畫面全黑。

- 1 將 DVI-D 24 針纜線連接至投影機的 DVI-D Out 埠。

2 將另一端連接至監視器的 DVI-D 埠。

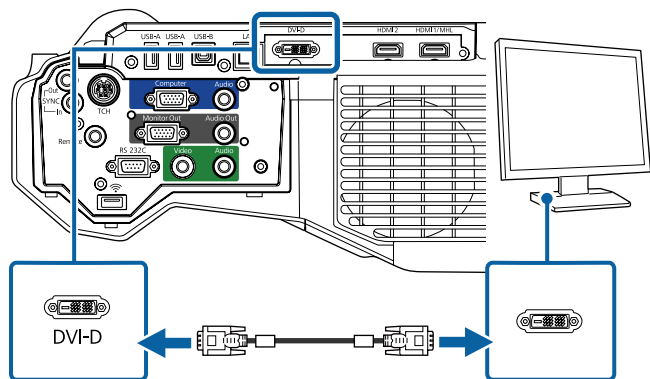

3 選擇**擴展**選單，然後按下 [Enter]。

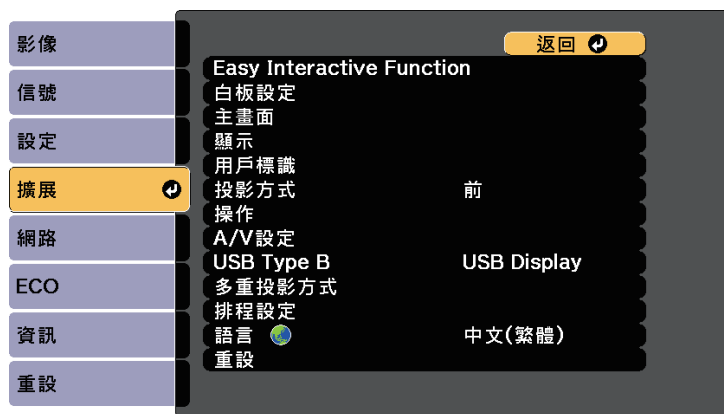

4 選擇 **A/V設定選單**，然後按下 [Enter]。

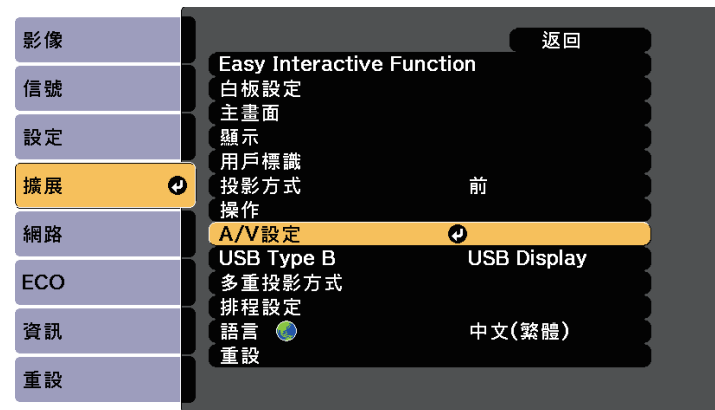

5 選擇 **DVI 輸出**，然後按下 [Enter]。

6 選擇您要在 DVI 監視器上顯示的影像來源。

- 白板：顯示白板畫面。
- 投影影像：顯示目前的投影影像來源。

7 按下 [Menu] 或 [Esc] 以退出選單。

連接 VGA 監視器

如果使用 Computer 埠將投影機連接至電腦，您也可以將外部監視器連接至投影機。這可讓您在外部監視器上觀看簡報，即使看不到投影影像亦可觀看。



- 如果您想在投影機關閉時將影像輸出至外部監視器，您必須執行下列操作：
 - 在投影機 ECO 選單的待機模式設定中選擇通訊開啓。
 - 在投影機擴展選單的 A/V輸出設定中選擇持續。
 - ☛ 擴展 > A/V 設定 > A/V 輸出
- 使用互動式功能在畫面上所繪的內容並不會在外部監視器上顯示。若要在外部監視器上顯示繪圖內容，請使用隨附的 Easy Interactive Tools。
- 刷新率低於 60 Hz 的監視器可能無法正確顯示影像。

1 請確定您的電腦連接至投影機的 Computer 埠。



- 只有 Computer 埠的類比 RGB 信號可以輸出至外部監視器。您不能輸出從其他埠輸入的信號或分量視頻信號。

2 將外部監視器的纜線連接至投影機的 Monitor Out 埠。

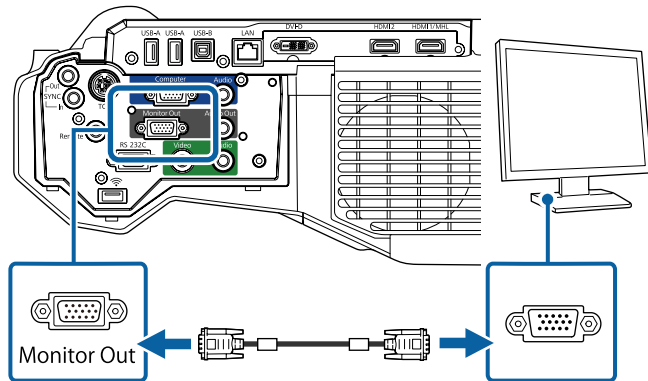

- 如果您想在投影機關閉時從外部揚聲器輸出音頻，您必須執行下列操作：
 - 在投影機 ECO 選單的待機模式設定中選擇通訊開啓。
 - 在投影機擴展選單的 A/V輸出設定中選擇持續。
 - ☛ 擴展 > A/V 設定 > A/V 輸出
- 您也可以將投影機連接至具有揚聲器的放大器。
- 當您連接外部揚聲器時，投影機的内建揚聲器系統會停用。

1 視需要，同時使用音頻及視頻纜線將電腦或視頻來源連接至投影機。

2 尋找適合用來連接外部揚聲器的纜線，例如立體聲迷你插口轉針腳插口纜線或其他類型的纜線或轉接器。

3 視需要將纜線的一端連接至外部揚聲器。

4 將纜線的立體聲迷你插口端連接至投影機的 Audio Out 埠。

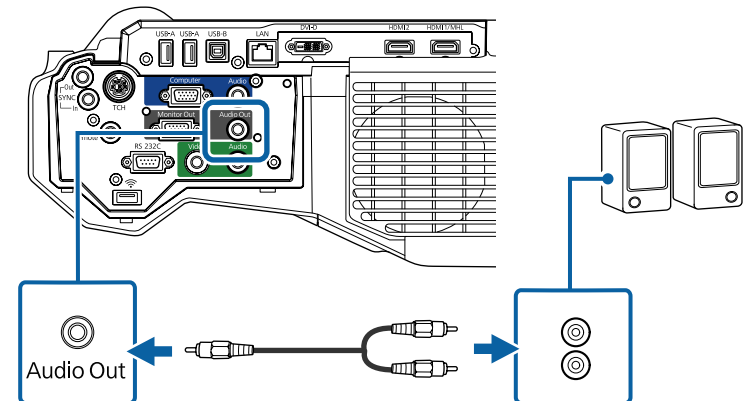

連接外部揚聲器

若要增強簡報的聲音，您可將投影機連接至外部自供電源揚聲器。您可以使用投影機的遙控器控制音量。

連接多部相同機型的投影機

如果您在同一間會議室內透過多部相同機型的投影機使用互動式功能，您必須將投影機同步。若要執行此操作，請將選購的遙控器纜線組連接至各投影機上的 SYNC 埠。

- 1 將纜線的一端連接至一部投影機上的 SYNC IN 埠，然後將另一端連接至另一部投影機上的 SYNC OUT 埠。

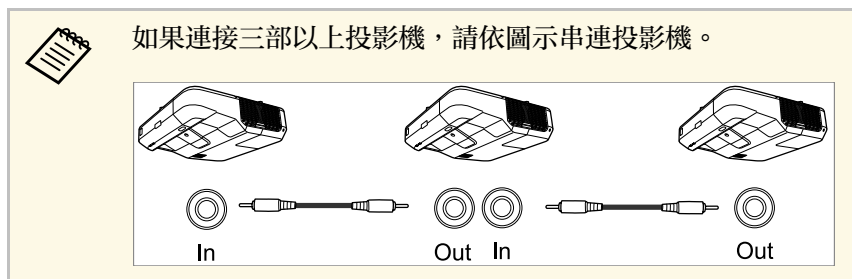
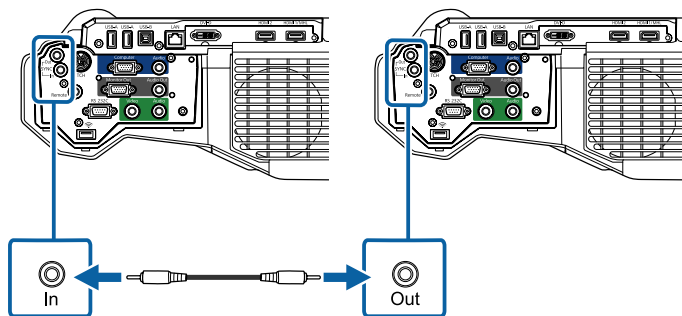

- 2 按操作面板或遙控器上的 [Menu] 鈕。

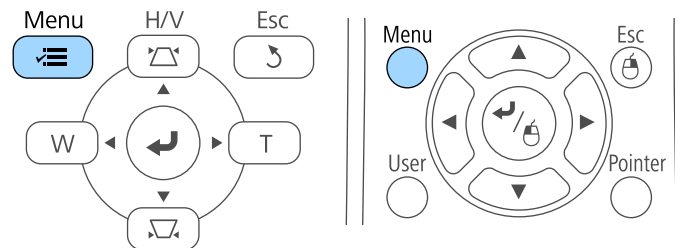

- 3 選擇擴展選單，然後按下 [Enter]。

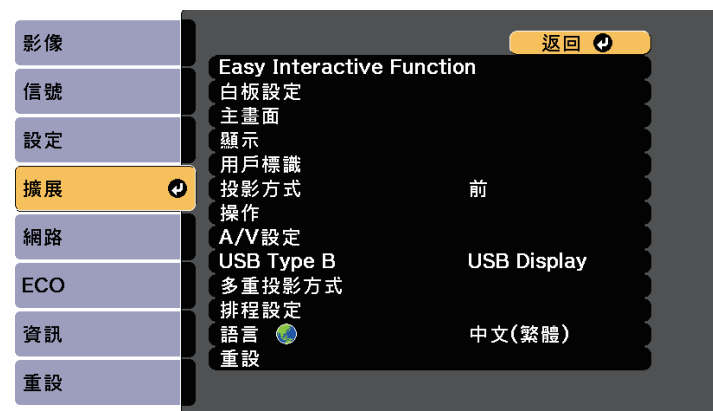

4 選擇 Easy Interactive Function 設定，然後按 [Enter]。

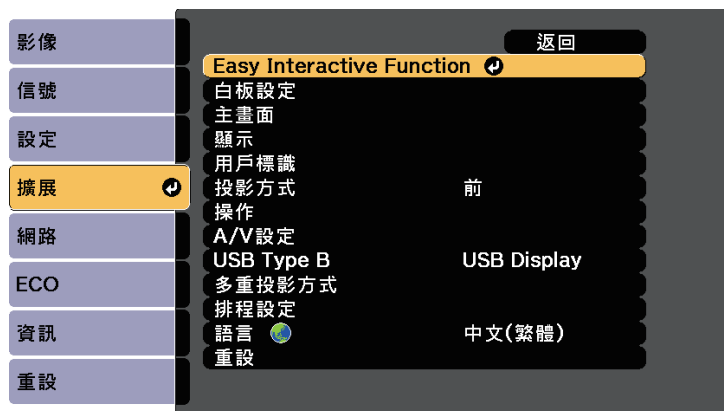

6 選擇投影機同步，然後按 [Enter]。

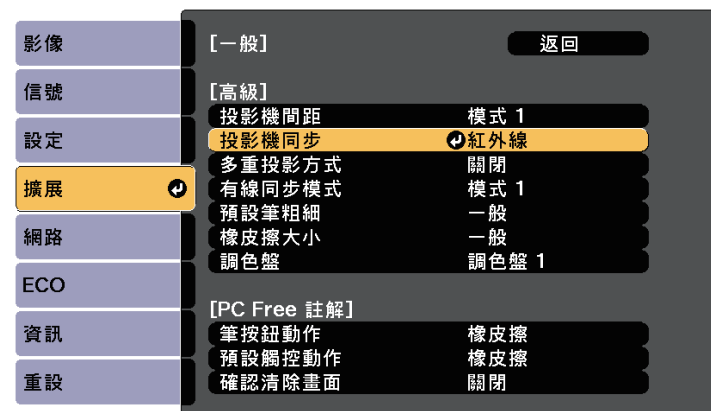

5 在一般部分，選擇高級並按 [Enter]。



7 選擇有線，然後按 [Enter]。

8 按下 [Menu] 或 [Esc] 以退出選單。



- 如果在其中有另一部投影機不支援纜線連接的同一間會議室內使用投影機，請在投影機擴展選單中將有線同步模式設為模式 2。
 ● 擴展 > Easy Interactive Function > 一般 > 高級 > 有線同步模式
- 如果沒有使用選購的遙控器纜線組，請在投影機擴展選單中變更投影機間距設定。
 ● 擴展 > Easy Interactive Function > 一般 > 高級 > 投影機間距

遙控器使用投影機隨附的兩顆 AA 電池。

注意

處理電池前，請務必閱讀安全使用須知。

- 1 如圖所示拆下電池蓋。

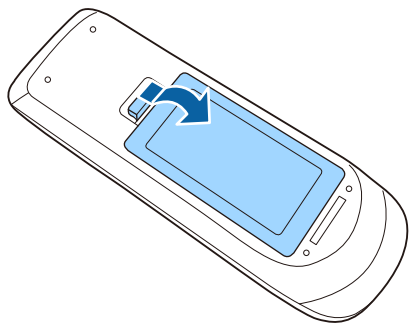

- 2 將電池的 + 和 - 端朝向圖示方向插入。

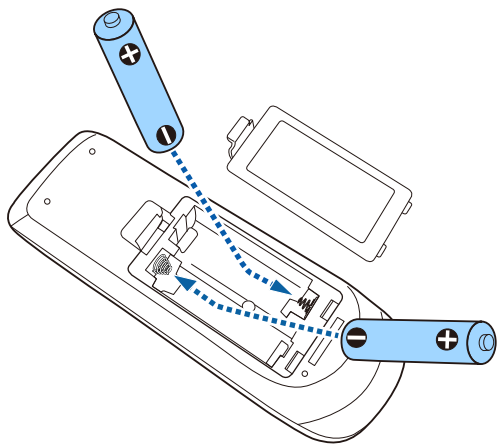

警告

核對電池倉內 (+) 及 (-) 極標誌的位置，確保電池以正確的方式裝入。若未正確使用電池，可能會爆炸或漏電而造成產品起火、傷害或損壞產品。

- 3 裝回電池蓋並往下壓，直到卡入定位為止。

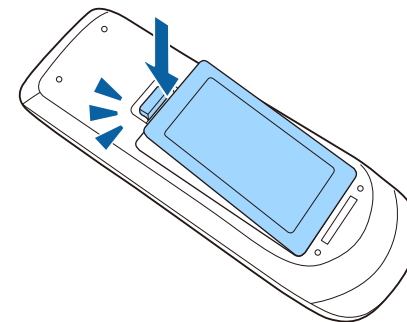

每支互動筆使用一顆 AA 電池。

注意

處理電池前，請務必閱讀安全使用須知。

- 1 如圖所示打開電池蓋。

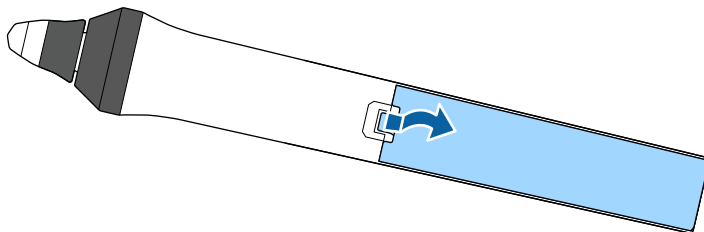

- 2 將電池的 + 和 - 端朝向圖示方向插入。

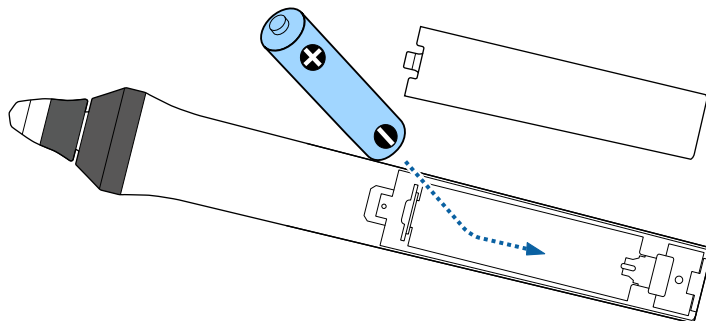

警告

核對電池倉內 (+) 及 (-) 極標誌的位置，確保電池以正確的方式裝入。若未正確使用電池，可能會爆炸或漏電而造成產品起火、傷害或損壞產品。

- 3 裝回電池蓋並往下壓，直到卡入定位為止。

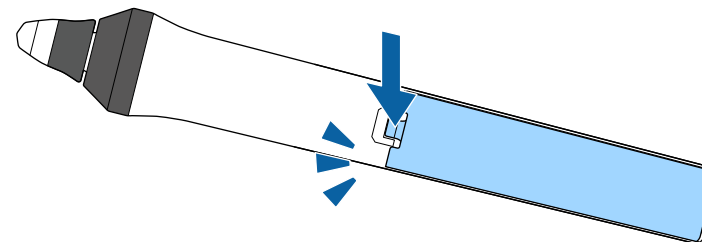

遙控器可讓您在室內的任何位置控制投影機。

請確定您是以此處所列的距離及角度將遙控器對準投影機的接收器。

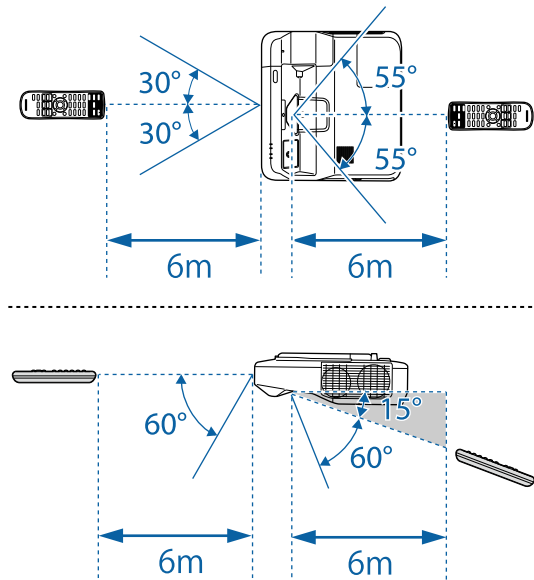

請避免在明亮日光燈或陽光直射下使用遙控器，否則投影機可能會無法回應指令。若長時間不使用遙控器，請取下電池。

使用基本投影機功能

請參閱下列章節的說明使用投影機的基本功能。

▶ 相關連結

- "開啓投影機" [p.46](#)
- "關閉投影機" [p.48](#)
- "設定日期及時間" [p.49](#)
- "選擇投影機選單的語言" [p.51](#)
- "投影模式" [p.52](#)
- "聚焦影像" [p.54](#)
- "影像形狀" [p.57](#)
- "使用按鈕重新調整影像" [p.64](#)
- "調整影像位置" [p.65](#)
- "選擇影像來源" [p.66](#)
- "影像長寬比" [p.68](#)
- "顏色模式" [p.70](#)
- "調整影像顏色" [p.72](#)
- "使用音量按鈕控制音量" [p.75](#)

請先開啓投影機，再開啓您要使用的電腦或視頻設備。

- 1 將電源線連接至投影機的電源插孔，然後插入電源插座。

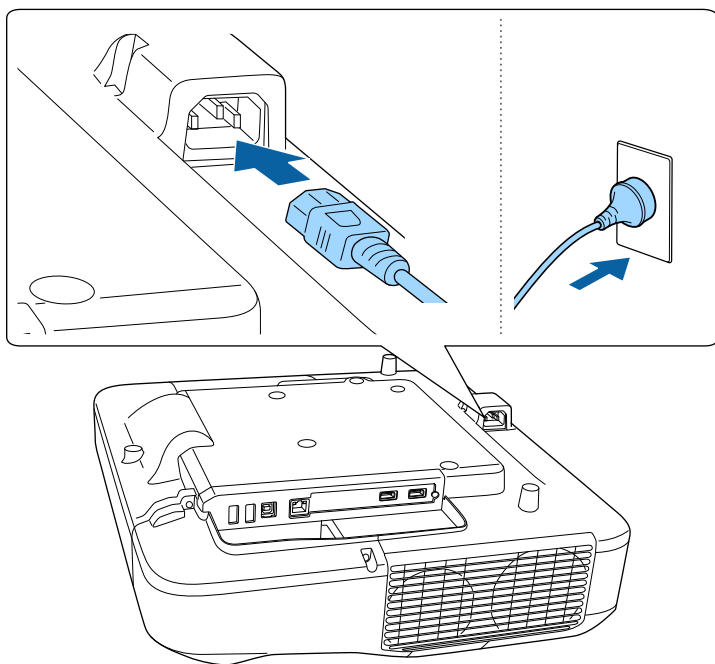

投影機的電源指示燈會轉成藍燈。這表示投影機正在接收電源，但尚未開啓電源 (處於待機模式)。

- 2 按下操作面板或遙控器上的電源按鈕，開啓投影機。



您也可以按下 Control Pad 上的電源按鈕。

當投影機暖機時，投影機會發出嗶聲，且狀態指示燈會閃爍藍燈。投影機完成暖機後，狀態指示燈即停止閃爍並亮藍燈。

若沒有看見投影影像，請嘗試下列操作。

- 開啓連接的電腦或視頻裝置。
- 使用膝上型電腦時，請從電腦變更畫面輸出。
- 插入 DVD 或其他視頻媒體，然後按下播放 (如有需要)。
- 按下 Control Pad、遙控器或操作面板上的 [Source Search] 鈕以偵測來源。
- 按遙控器上所需視頻來源的按鈕。
- 若顯示主畫面，請選擇您要投影的來源。

警告

- 燈泡亮起時，切勿直視投影機鏡頭。此可能會傷害眼睛，且對兒童特別危險。
 - 使用遙控器從遠方開啓投影機時，應確保沒有人直視投影鏡頭。
 - 在投影期間，請勿使用書本或其他物品遮擋投影機投射出的光線。如果投影機投射的光線被阻斷，光線照射的區域可能會發熱，進而導致熔化、燒燬或起火。此外，鏡頭可能會因反射光線而變燙，且可能導致投影機故障。若要停止投影，請使用 A/V Mute 功能或關閉投影機。
 - 投影機使用具有高內部壓力的水銀燈泡作為光源。若燈泡受到震動或衝擊，或是使用時間太久，燈泡可能會破裂或無法亮起。若燈泡爆炸，氣體可能散逸且玻璃碎片可能散落，而導致受傷。務必遵守以下指示。
 - 請勿拆解或損壞燈泡，或使其受到任何衝擊。
 - 請勿將臉靠近使用中的投影機。
 - 若投影機安裝在牆壁或天花板上，應特別小心，燈泡蓋拆下時可能有玻璃碎片掉落。自行清潔投影機或更換投影機時，應格外小心，不要讓這些玻璃碎片進入眼睛或口中。
- 若燈泡破裂，應立即保持區域通風，若不慎吸入任何玻璃碎片，或碎片進入眼睛或口中，請立即就醫。



- 當投影機擴展選單的直接打開電源設定設為開啓時，只要插入插頭，投影機就會立即開啓。請注意，在停電後恢復供電等情況下，投影機也會自動開啓。
 - ☛ 擴展 > 操作 > 直接打開電源
- 若在投影機擴展選單中將自動開機設定設為特定連接埠，只要從該埠偵測到信號或纜線連接，投影機就會立即開啓。
 - ☛ 擴展 > 操作 > 自動開機

▶ 相關連結

- "主畫面" p.47
- "投影機設定的設定 - 擴展選單" p.204
- "投影機設定的設定 - ECO 選單" p.222

主畫面

主畫面功能可讓您輕鬆選擇影像來源並存取實用功能。按操作面板或遙控器上的 [Home] 按鈕，可顯示主畫面。當開啓投影機電源且沒有從所選輸入來源輸入信號時，也會顯示主畫面。

按操作面板或遙控器上的箭頭按鈕選擇選單項目，然後按下 [Enter]。

您也可以使用互動筆或手指選擇選單項目 (EB-1460Ui/EB-1450Ui)。



- 1 顯示功能的說明。
- 2 啓動白板模式。
- 3 與其他裝置分享您的白板畫面，或連線至共用投影機來檢視白板畫面。
- 4 用以連線至遠端電腦，且可讓您進行控制。

- 5 在智慧型手機或平板裝置上顯示 QR 碼並投影資料。
- 6 顯示投影機的說明畫面。
- 7 關閉主畫面。
- 8 進行互動式功能的暫時設定。
- 9 執行投影機擴展選單中主畫面設定所指定的選單選項。



主畫面會在閒置 10 分鐘後消失。

▶ 相關連結

- "影像形狀" p.57
- "投影機設定的設定 - 擴展選單" p.204
- "使用 QR 碼連接行動裝置" p.172
- "使用投影機選單" p.197
- "使用投影機說明顯示" p.249
- "連接電腦" p.28

使用完畢請關閉投影機。

注意

投影機開機時，請勿拔除電源線。白板上的資料可能遺失。



- 不使用時請關閉本產品，以延長投影機的使用壽命。燈泡壽命會依選取的模式、環境條件及使用狀況而有不同。亮度會隨著時間而降低。
- 如果擴展選單中的自動刪除已儲存資料設為保留，您可選擇是否在關閉投影機時清除白板上的資料。
☛ 擴展 > 白板設定 > 政策

1 按操作面板或遙控器上的電源按鈕。



您也可以按下 Control Pad 上的電源按鈕。

投影機會顯示關機確認畫面。

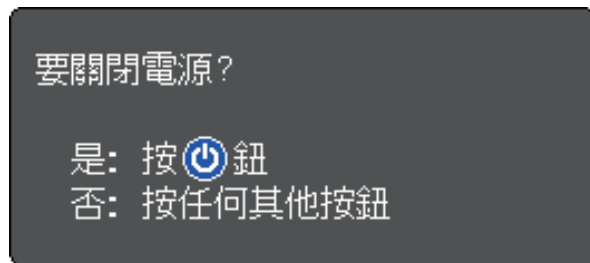

2 再次按下電源按鈕。(若要保持開啓，請按下任何其他按鈕。)

投影機會發出嗶聲兩次、燈泡熄滅，且狀態指示燈會熄滅。

3 要搬動或存放投影機時，請先確認電源指示燈亮起藍燈(沒有閃爍)，且狀態指示燈熄滅，然後再拔出電源線。

您可以設定投影機的日期及時間。

- 1** 開啓投影機。
- 2** 按操作面板或遙控器上的 [Menu] 鈕。

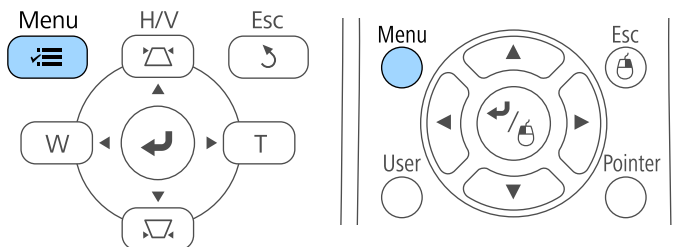

- 3** 選擇擴展選單，然後按下 [Enter]。
 - 4** 選擇操作設定，然後按下 [Enter]。
 - 5** 選擇日期 & 時間設定，然後按下 [Enter]。
- 您會看見此畫面：

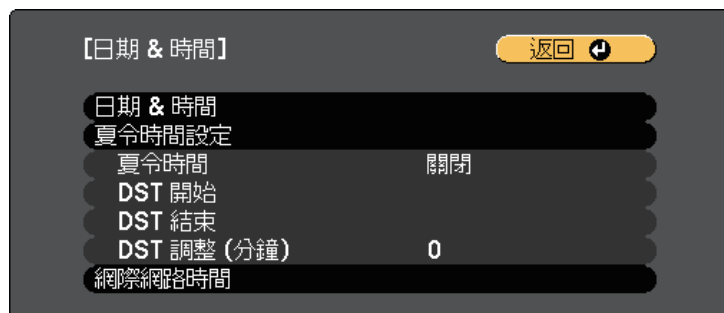

- 6** 選擇日期 & 時間設定，然後按下 [Enter]。

您會看見此畫面：

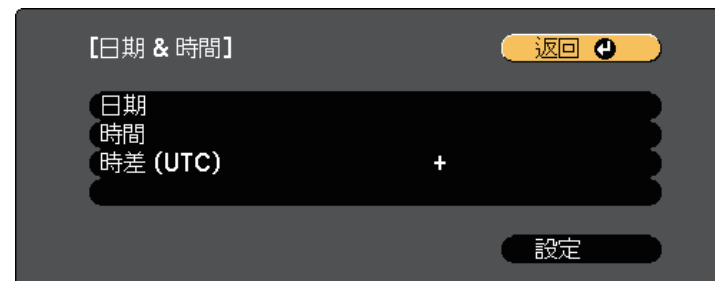

- 7** 選擇日期、按下 [Enter]，並使用顯示的鍵盤輸入今天的日期。
- 8** 選擇時間、按下 [Enter]，並使用顯示的鍵盤輸入目前時間。
- 9** 選擇時差 (UTC)、按下 [Enter]，並設定世界標準時間的時差。
- 10** 完成後，選擇設定並按下 [Enter]。

- 11** 若要啓動夏令時間設定，請選擇夏令時間設定並按下 [Enter]。然後選擇設定。



- 12** 完成後，選擇設定並按下 [Enter]。

- 13** 若要透過網際網路時間伺服器自動更新時間，請選擇網際網路時間設定並按下 [Enter]。然後選擇設定。



- 14** 完成後，選擇設定並按下 [Enter]。

- 15** 按下 [Menu] 或 [Esc] 以退出選單。

若要以其他語言來檢視投影機的選單及訊息，您可變更語言設定。

- 1** 開啓投影機。
- 2** 按操作面板或遙控器上的 [Menu] 鈕。

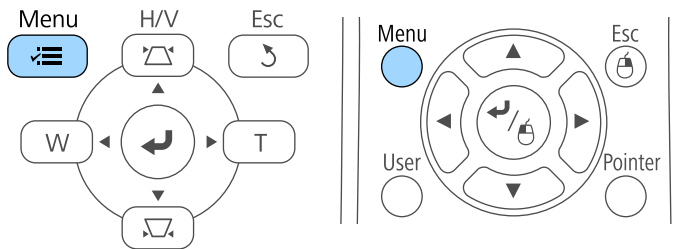

- 3** 選擇擴展選單，然後按下 [Enter]。

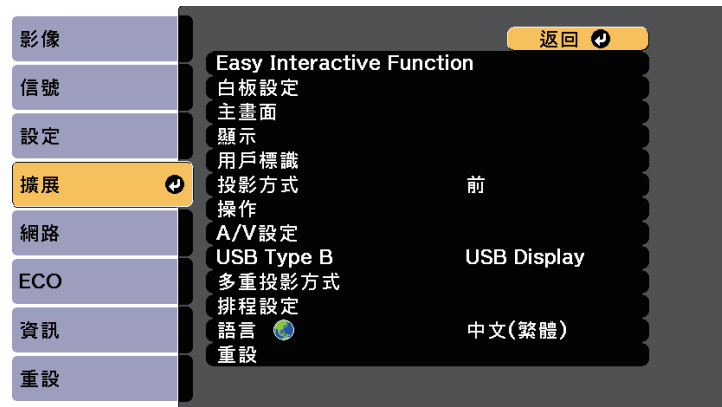

- 4** 選擇語言設定，然後按下 [Enter]。
- 5** 選擇您要使用的語言，然後按下 [Enter]。
- 6** 按下 [Menu] 或 [Esc] 以退出選單。

視投影機的放置位置而定，您可能需要變更投影模式才能正確投影影像。

- 前模式可讓您從屏幕前方的桌面進行投影。
- 前/倒轉模式可上下翻轉影像，從天花板或牆壁吊架進行上下翻轉投影。
- 後模式可水平翻轉影像，從半透明屏幕後方進行投影。
- 後/倒轉模式可同時上下及水平翻轉影像，從天花板或牆壁吊架及半透明屏幕後方進行投影。

▶ 相關連結

- "使用遙控器變更投影模式" p.52
- "使用選單變更投影模式" p.52
- "投影機設定及安裝選項" p.25

使用遙控器變更投影模式

您可變更投影模式來上下翻轉影像。

- 1 開啓投影機並顯示影像。
- 2 按住遙控器上的 [A/V Mute] 按鈕 5 秒。

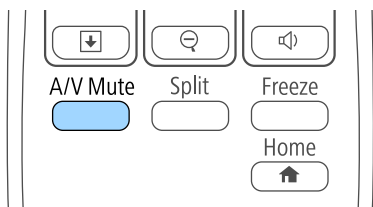

影像會短暫消失，並重新顯示上下翻轉後的影像。

- 3 若要將投影變回原始模式，請再次按住 [A/V Mute] 按鈕 5 秒。

使用選單變更投影模式

您可利用投影機選單變更投影模式，以上下及/或左右翻轉影像。

- 1 開啓投影機並顯示影像。
- 2 按操作面板或遙控器上的 [Menu] 鈕。

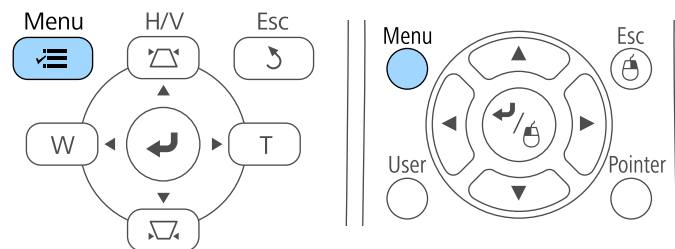

- 3 選擇擴展選單，然後按下 [Enter]。

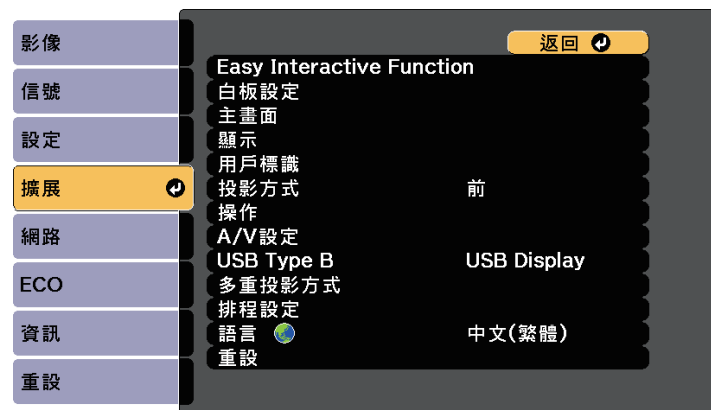

4 選擇投影方式設定，然後按下 [Enter]。

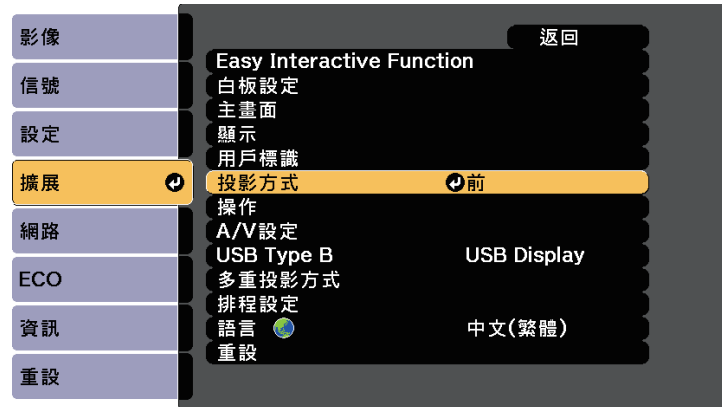

5 選擇投影模式，然後按下 [Enter]。

6 按下 [Menu] 或 [Esc] 以退出選單。

您可顯示測試圖案，然後調整聚焦。

1 按操作面板或遙控器上的 [Menu] 鈕。

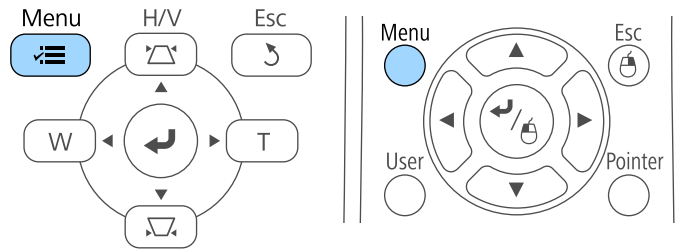

2 選擇設定選單，然後按下 [Enter]。

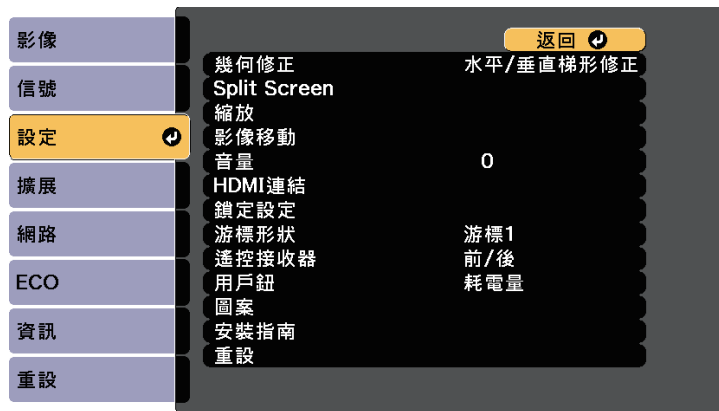

3 選擇圖案，然後按下 [Enter]。

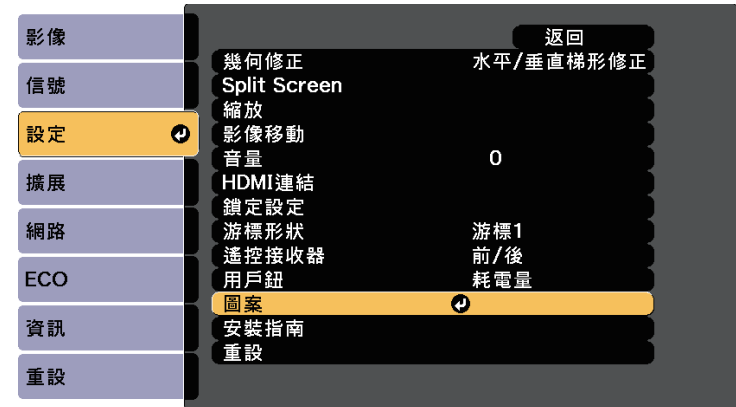

4 選擇測試圖樣，然後按下 [Enter]。

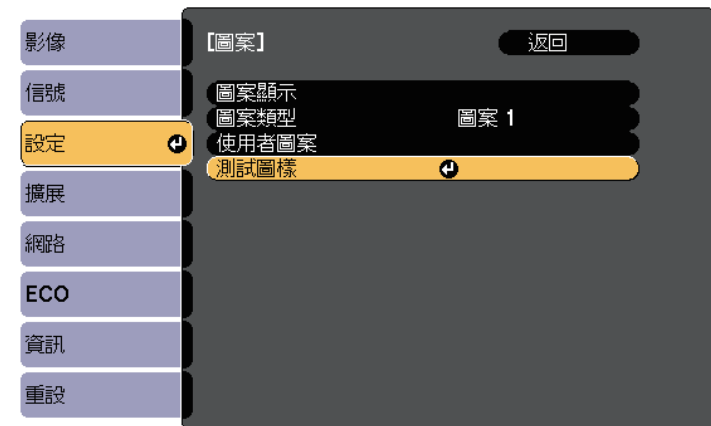

5 開啓空氣濾網蓋。

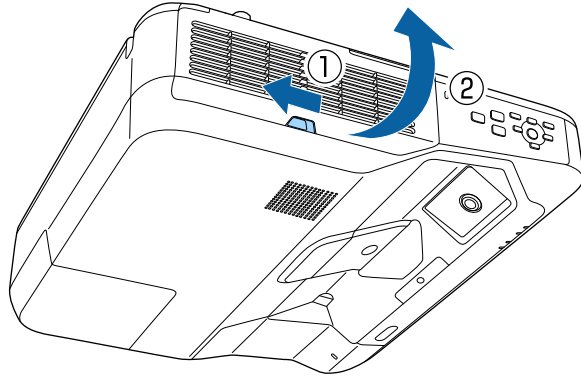

6 移動調焦桿並聚焦至投影畫面的中下方。

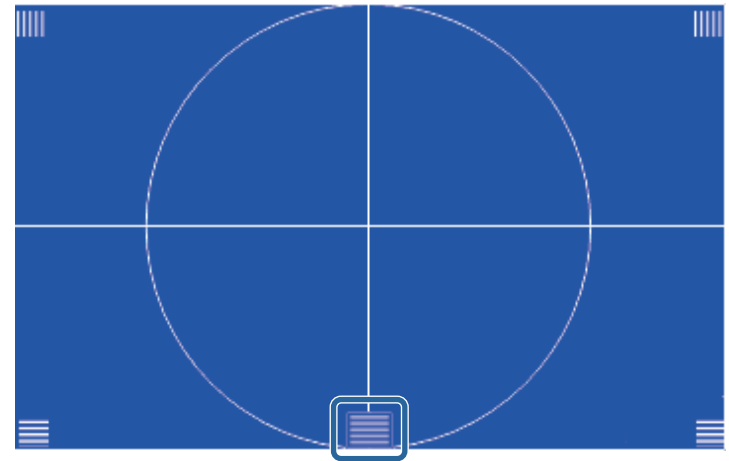
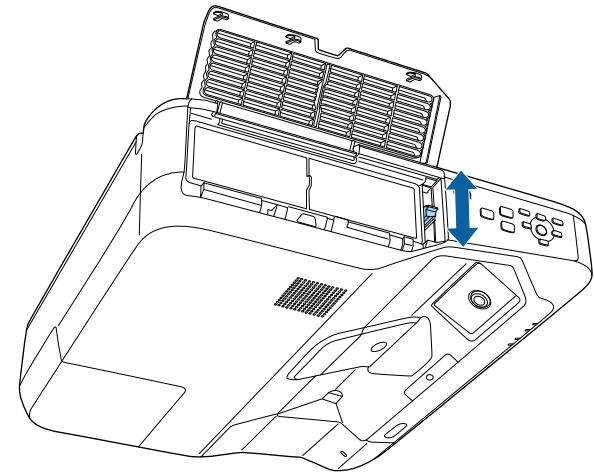

7 檢查聚焦是否符合投影畫面的角落。

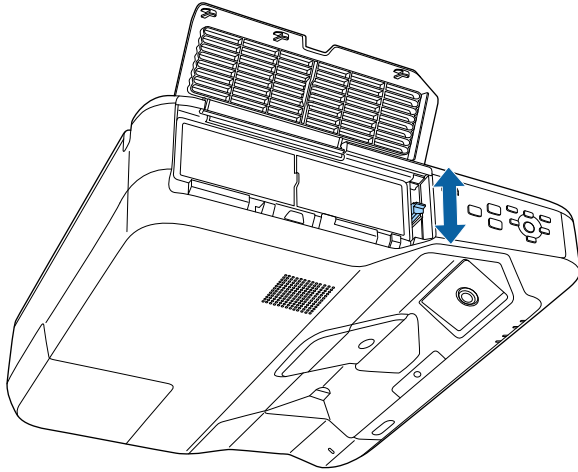

8 若要移除測試圖樣，請按遙控器或操作面板上的 [Esc] 鈕。

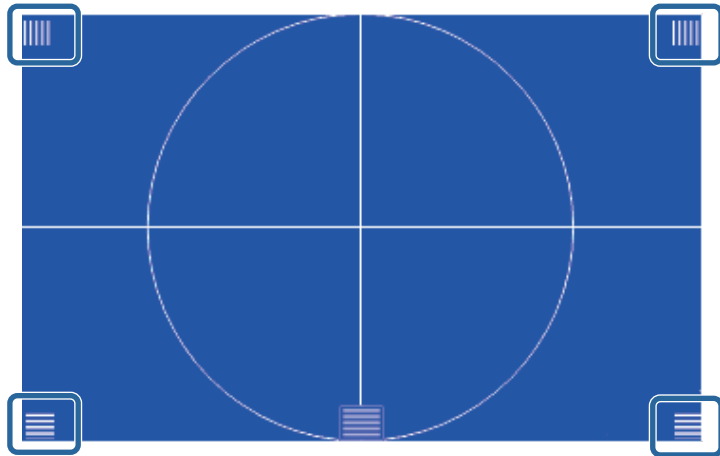

如果任何區域失焦，請使用調焦桿進行調整，直到各角落保持相同聚焦為止。

將投影機放在屏幕中央的正前方並保持水平，可投影出規則的矩形影像。若投影機與屏幕成斜角位置、向上或向下傾斜或斜向一邊，則可能需要修正影像形狀。



您無法同時使用多種修正方式來修正影像形狀。

▶ 相關連結

- "利用梯形修正按鈕修正影像形狀" p.57
- "利用 Quick Corner 修正影像形狀" p.58
- "修正彎曲表面的影像形狀" p.60

利用梯形修正按鈕修正影像形狀

您可使用投影機的梯形修正按鈕，修正呈現不規則矩形之影像的形狀。

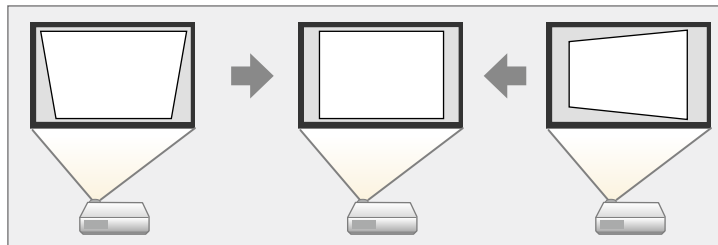

使用梯形修正按鈕修正影像時，最多可向右、向左、向上或向下 3°。

1 開啓投影機並顯示影像。

2 按下操作面板上的其中一個梯形修正調整按鈕，即顯示梯形修正調整畫面。

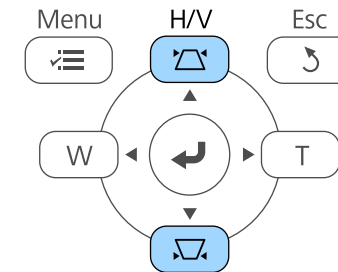

【梯形修正】

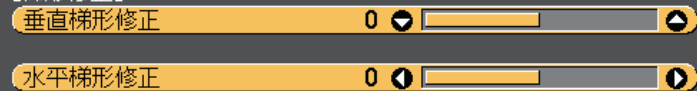

3 按下梯形修正按鈕調整影像形狀。

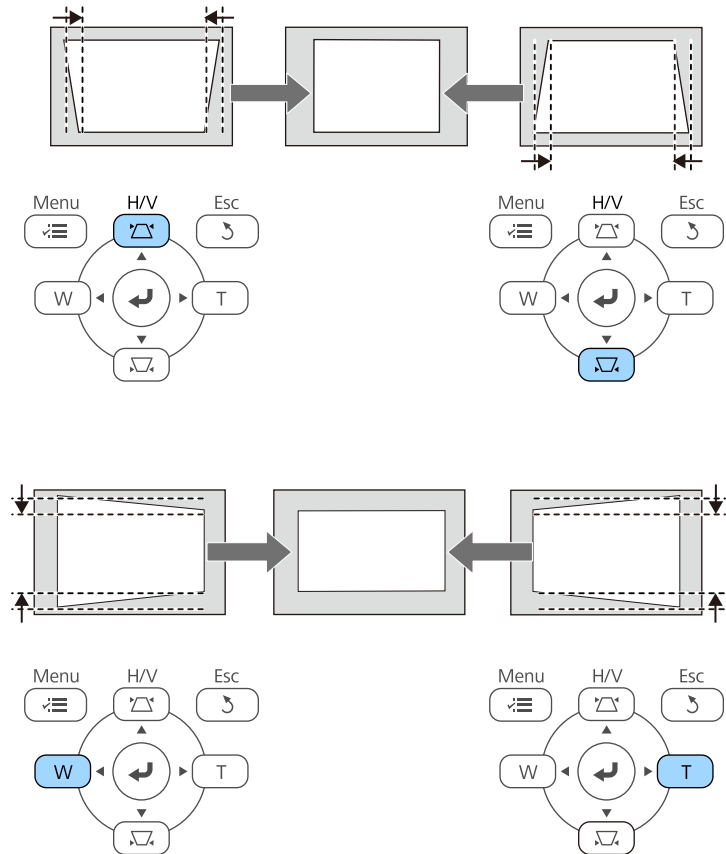

修正後，您的影像會變得比較小。



若投影機安裝在無法觸及的地方，您也可以使用遙控器來修正影像的形狀。

設定 > 幾何修正 > 水平/垂直梯形修正

▶ 相關連結

• "投影機功能設定 - 設定選單" p.202

利用 Quick Corner 修正影像形狀

您可使用投影機的 Quick Corner 設定，修正呈現不規則矩形之影像的形狀及尺寸。

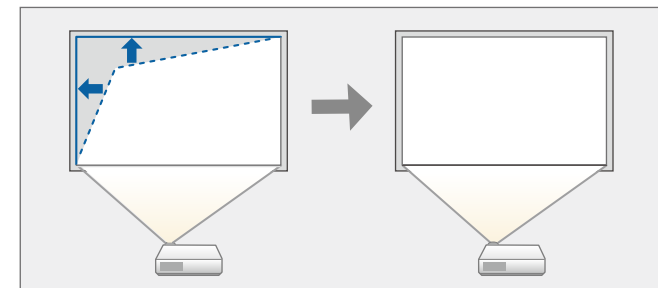

1 開啓投影機並顯示影像。

2 按操作面板或遙控器上的 [Menu] 鈕。

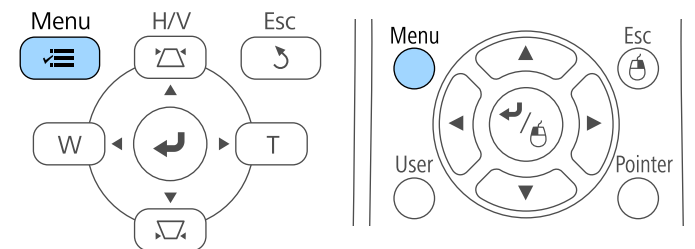

3 選擇設定選單，然後按下 [Enter]。

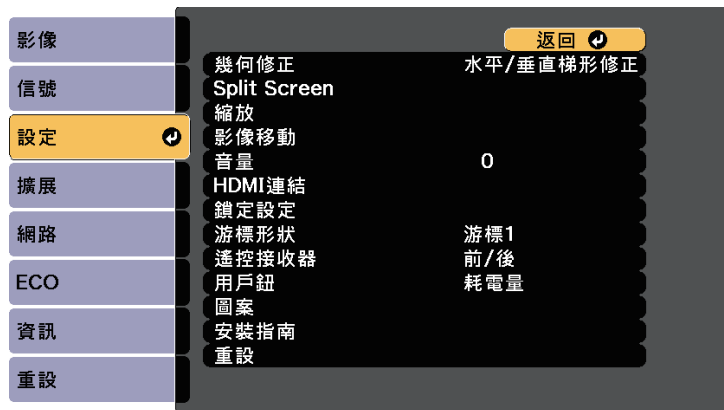

4 選擇幾何修正，然後按下 [Enter]。

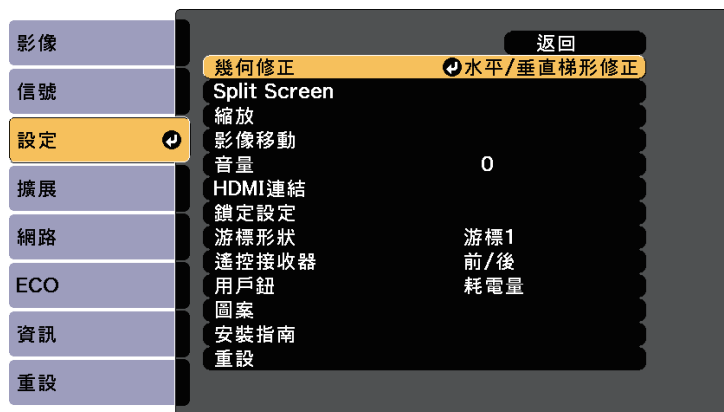

5 選擇 Quick Corner，然後按下 [Enter]。視需要再次按下 [Enter]。



您會看見區域選擇畫面。

6 使用箭頭按鈕選擇您要調整的影像角落，然後按下 [Enter]。

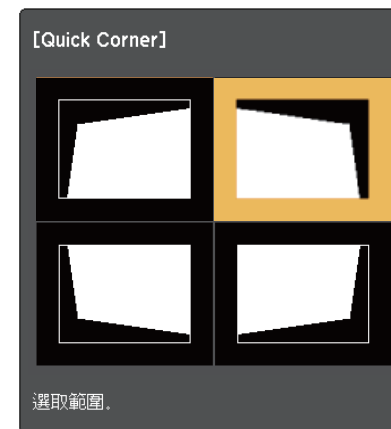

若要重設 Quick Corner 修正，請在區域選擇畫面顯示時，按住 [Esc] 約兩秒，然後選擇是。

7 視需要按下箭頭按鈕，調整影像形狀。
若要返回區域選擇畫面，請按下 [Enter]。

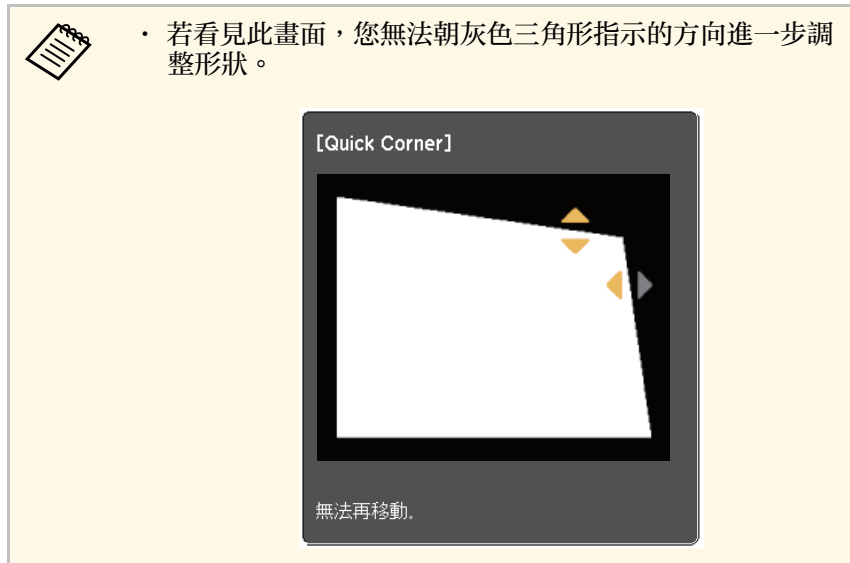

8 視需要重複步驟 6 與 7，調整剩餘的角落。

9 完成時，按下 [Esc]。

幾何修正設定現已在投影機設定選單中設為 **Quick Corner**。下次按下操作面板上的梯形修正調整按鈕時，區域選擇畫面會隨即顯示。

▶ 相關連結

- "投影機功能設定 - 設定選單" [p.202](#)

修正彎曲表面的影像形狀

您可使用投影機的弧形修正設定，調整在彎曲或球形表面所投影影像的形狀。

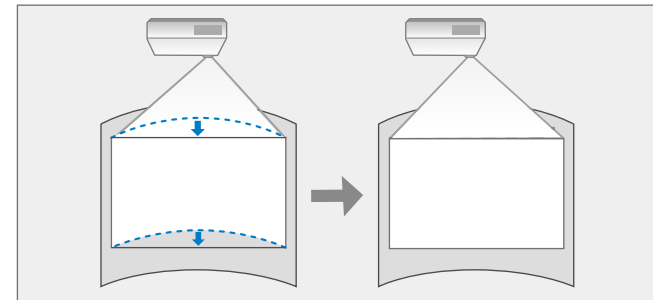

1 開啓投影機並顯示影像。

2 按操作面板或遙控器上的 [Menu] 鈕。

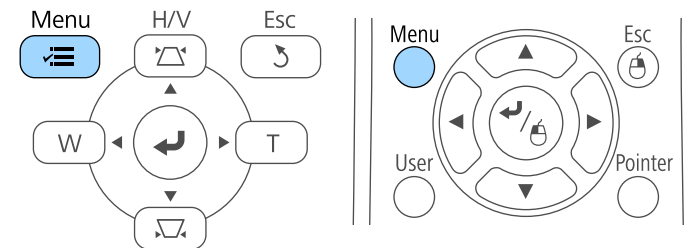

3 選擇設定選單，然後按下 [Enter]。

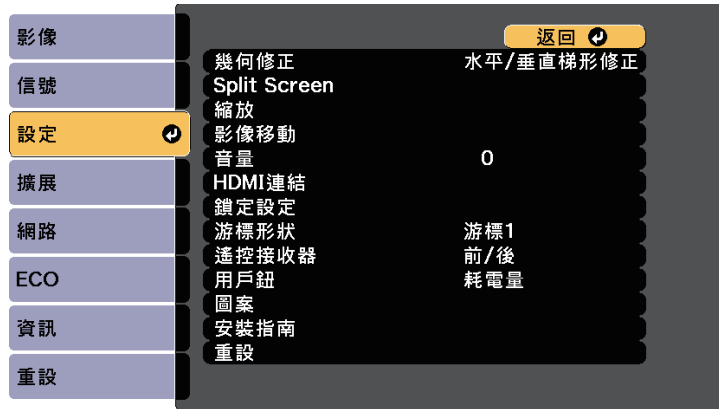

4 選擇幾何修正，然後按下 [Enter]。

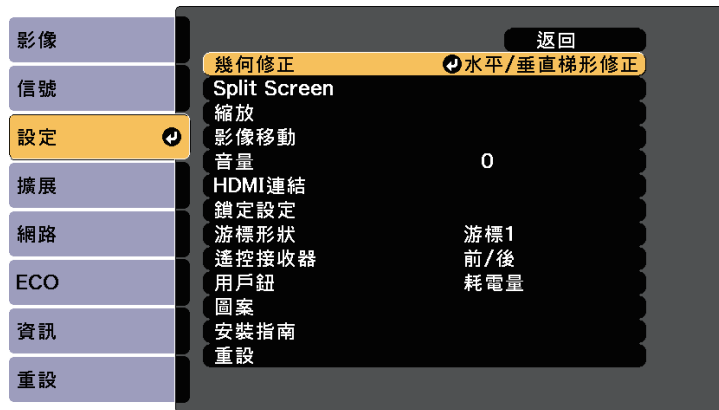

5 選擇弧形修正，然後按下 [Enter]。



6 選擇弧形修正，然後按下 [Enter]。



您會看見區域選擇畫面。

7 使用箭頭按鈕選擇您要調整的影像區域，然後按下 [Enter]。

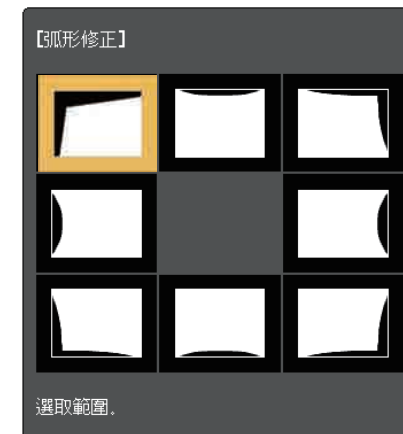



若要重設弧形修正設定，請在顯示區域選擇畫面時，按住 [Esc] 約兩秒，然後選擇是。

- 8** 視需要按下箭頭按鈕，調整選擇區域的影像形狀。
若要返回區域選擇畫面，請按下 [Enter]。



若看見此畫面，您無法朝灰色三角形指示的方向進一步調整形狀。



- 9** 視需要重複步驟 7 與 8，調整剩餘的區域。
10 完成時，按下 [Esc]。



若要儲存您所調整之影像的目前形狀，請在弧形修正設定中選擇保存記憶。您可在弧形修正記憶中儲存最多三個影像形狀。



- ▶ 相關連結
• "從記憶中載入影像形狀設定" p.62

從記憶中載入影像形狀設定

您可載入您在弧形修正設定中所做及儲存的設定。



在載入記憶前，請確定投影機設定選單中的幾何修正設定已設為弧形修正。

- 1** 開啓投影機並顯示影像。
- 2** 按住遙控器上的 [Num] 按鈕，然後按下符合已儲存設定之編號的數字鈕 (1、2 或 3)。

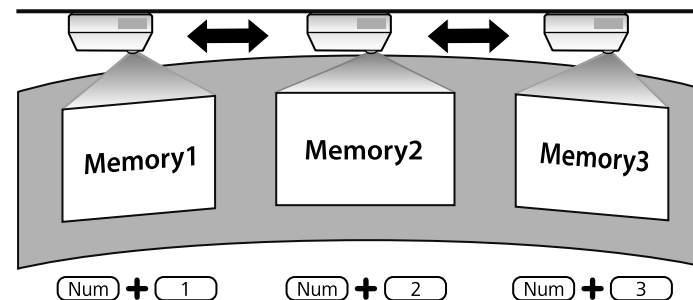



以上圖例僅供參考。

3 載入設定後，請依照螢幕上的指示操作。



- 此外，您也可在投影機設定選單的載入記憶中載入設定。
- 當 MHL 相容行動裝置連接到投影機時，請在投影機設定選單的載入記憶中載入設定。

☛ 設定 > 幾何修正 > 弧形修正 > 載入記憶

您可使用 Wide 和 Tele 鈕重新調整影像。

- 1** 開啓投影機並顯示影像。
- 2** 按下投影機操作面板上的 Wide 按鈕，可放大影像尺寸。按下 Tele 按鈕可縮小影像尺寸。

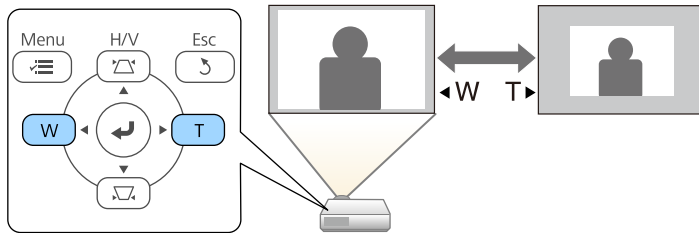

此外，您也可在投影機設定選單中調整縮放設定。

您可使用影像移動功能調整影像位置，而不必移動投影機。



如果縮放選項設為最寬設定，則無法使用此功能。

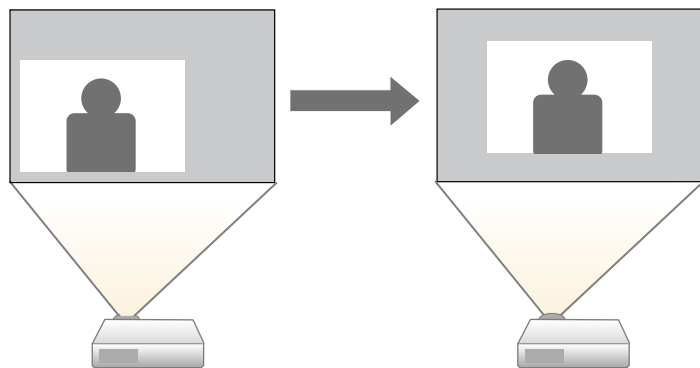

- 1** 開啓投影機並顯示影像。
- 2** 使用 Wide 和 Tele 鈕調整影像尺寸。
調整影像尺寸後，影像移動畫面會自動顯示。
- 3** 使用投影機或遙控器上的箭頭按鈕調整影像位置。

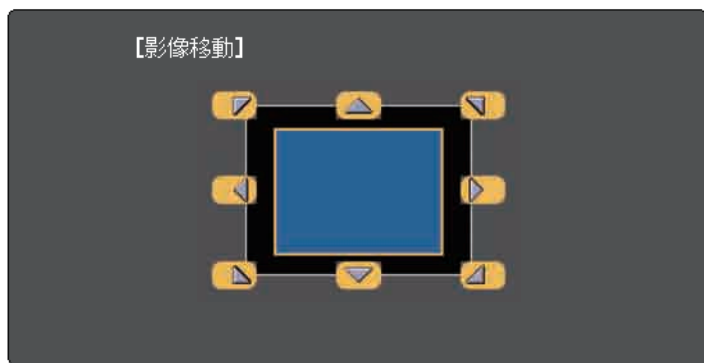

您可按下操作面板或遙控器上任何一對相鄰的箭頭按鈕來對角移動影像。

- 4** 按 [Esc] 鈕以關閉調整畫面。

如果您在大約 10 秒鐘內未執行任何操作，調整畫面即會消失。



- 將投影機關閉時，影像移動設定仍會保留。因此，當您變更投影機的安裝位置或角度時，需要重新調整位置。
- 您也可以使用設定選單來調整影像移動設定。

當有多個影像來源連接至投影機時 (例如電腦及 DVD 播放機)，您可在影像來源之間進行切換。

- 1** 請確認您要使用的已連接影像來源已經開啓。
- 2** 若為視頻影像來源，請插入 DVD 或其他視頻媒體，然後按下播放。
- 3** 請執行下列其中一項操作：
 - 按下操作面板上的 [Source Search] 按鈕，直到您看見所需來源的影像。

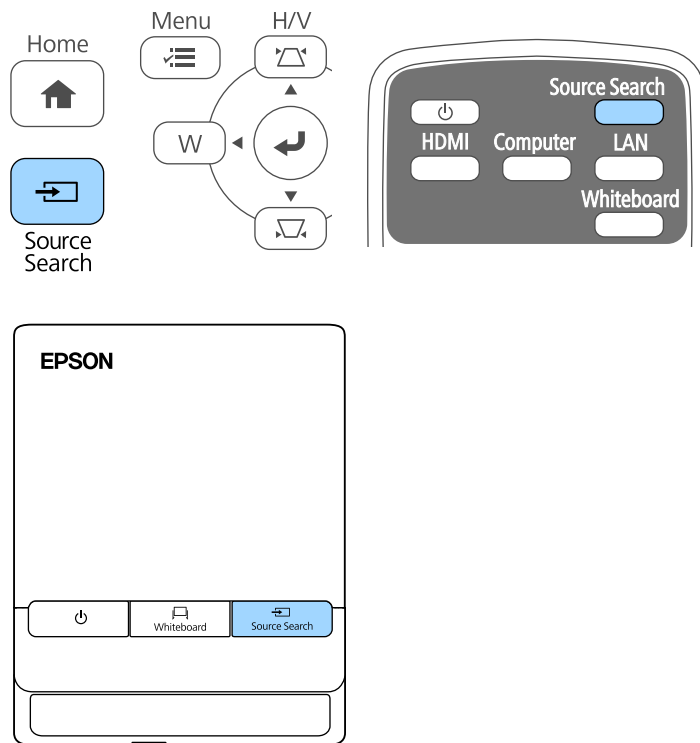

當沒有偵測到影像信號時，會顯示此畫面。請檢查投影機與影像來源之間的纜線連接。



- 按遙控器上所需來源的按鈕。若該來源有多個連接埠，再次按下該按鈕可循環切換不同來源。

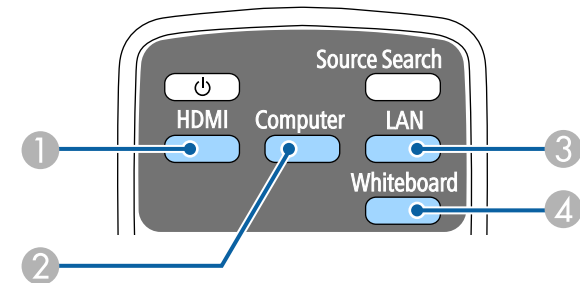

- 1 HDMI 和 MHL 來源 (HDMI1/MHL 和 HDMI2 埠)
- 2 電腦埠來源 (Computer 埠)
- 3 網路來源 (LAN 和 Screen Mirroring)
- 4 白板來源 (在白板模式與先前的輸入訊源之間切換)

- 按操作面板或遙控器上的 [Home] 鈕。

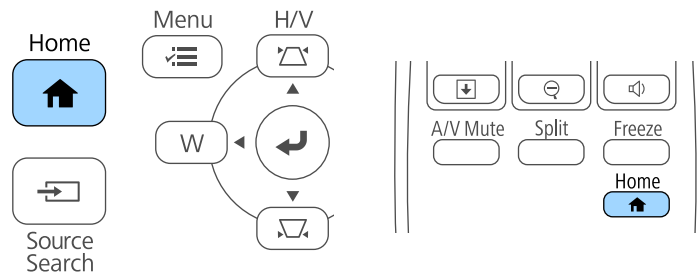

然後從顯示的畫面選擇您要使用的來源。



Screen Mirroring 僅適用於 EB-1460Ui。

投影機能以不同的寬高比 (稱為長寬比) 來顯示影像。一般而言，視頻來源的輸入信號會決定影像的長寬比。但您可針對某些影像變更長寬比，以符合屏幕畫面。

若您固定要在特定視頻輸入來源中使用特殊的長寬比，您可使用投影機的信號選單進行選擇。

▶ 相關連結

- "變更影像長寬比" p.68
- "可用的影像長寬比" p.68
- "各種外觀模式的投影影像外觀" p.68
- "輸入信號設定 - 信號選單" p.200

變更影像長寬比

您可變更顯示影像的長寬比。

- 1 開啓投影機並切換至您要使用的影像來源。
- 2 按遙控器上的 [Aspect] 按鈕。

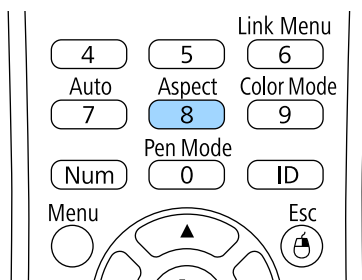

- 3 若要循環切換輸入信號的可用長寬比，請重複按下 [Aspect] 按鈕。

 若要顯示沒有黑邊的影像，請根據電腦的解析度，在投影機的信號選單中將解析度設為廣角或一般。

▶ 相關連結

- "輸入信號設定 - 信號選單" p.200

可用的影像長寬比

您可根據影像來源的輸入信號，選擇下列影像長寬比。



- 視輸入信號的長寬比及解析度而定，某些長寬比可能會投影出黑邊及裁切影像。
- 自動長寬比設定僅適用於 HDMI 影像來源。
- 請注意，依據著作權法，若使用投影機的長寬比功能縮小、放大或分割投影影像來進行商業用途或公開展示，可能會侵犯該影像著作權所有人的權利。

使用 WUXGA (1920 × 1200) 解析度的投影機

外觀模式	說明
自動	根據輸入信號及解析度設定，自動設定長寬比。
一般	使用完整投影區顯示影像，並維持影像的長寬比。
16:9	將影像的長寬比轉換成 16:9。
全屏	使用投影區的完整尺寸顯示影像，但不維持長寬比。
縮放	使用投影區的完整寬度顯示影像，並維持影像的長寬比。
原生	依原狀顯示影像 (維持長寬比及解析度)。

各種外觀模式的投影影像外觀

視輸入信號的長寬比及解析度而定，某些長寬比可能會投影出黑邊及裁切影像。請參閱下表，確認黑邊及裁切影像的位置。



原生影像會依輸入信號而有不同。

使用 WUXGA (1920 × 1200) 解析度的投影機

外觀模式	輸入信號的長寬比		
	16:10	16:9	4:3
一般 自動			
16:9			
全屏			
縮放			
原生			

投影機具備不同的顏色模式，能為各種觀看環境及影像類型提供最佳的亮度、對比度及顏色。您可選擇專為符合您的影像及環境所設計的模式，或利用各種可用的模式進行試驗。

▶ 相關連結

- "變更顏色模式" p.70
- "可用的顏色模式" p.70
- "設定自動光圈" p.70

變更顏色模式

您可使用遙控器變更投影機的顏色模式，以針對您的觀看環境使影像最佳化。

- 1 開啓投影機並切換至您要使用的影像來源。
- 2 按下遙控器上的[Color Mode]按鈕可變更顏色模式。

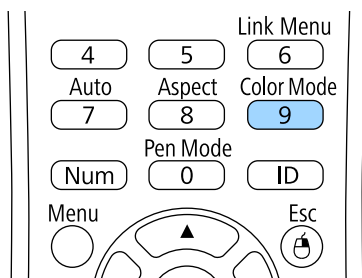

顏色模式的名稱會短暫顯示在畫面上，接著影像外觀會改變。

- 3 若要循環切換輸入信號的所有可用顏色模式，請重複按下 [Color Mode] 按鈕。



此外，您也可在投影機影像選單中進行顏色模式設定。

▶ 相關連結

- "影像品質設定 - 影像選單" p.199

可用的顏色模式

您可根據目前使用的輸入來源，將投影機設為使用這些顏色模式：

顏色模式	說明
簡報	適合在明亮的室內觀看彩色簡報及電視影像，能以高對比度呈現生動畫面。
動態	適合在明亮的室內進行投影。這是最亮的模式。
劇院	適合在黑暗的室內投影影片，可呈現自然色調影像。
sRGB	適合在明亮的室內投射符合 sRGB 色彩標準的靜態影像。
DICOM SIM	適用於投影 X 光片和其他醫療影像。



DICOM SIM 顏色模式僅供參考，不得用於醫療診斷。

設定自動光圈

您可開啓自動光圈，根據內容的亮度自動將影像最佳化。此設定適用於動態或劇院顏色模式。

- 1 開啓投影機並切換至您要使用的影像來源。

2 按操作面板或遙控器上的 [Menu] 鈕。

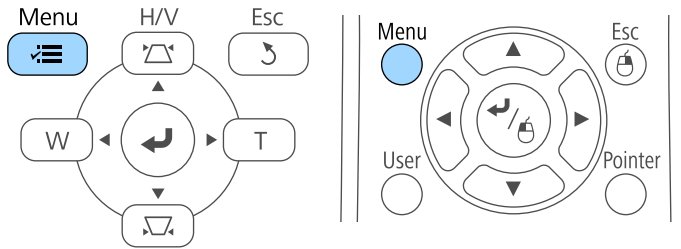

3 選擇影像選單，然後按下 [Enter]。



4 選擇自動光圈，然後按下 [Enter]。

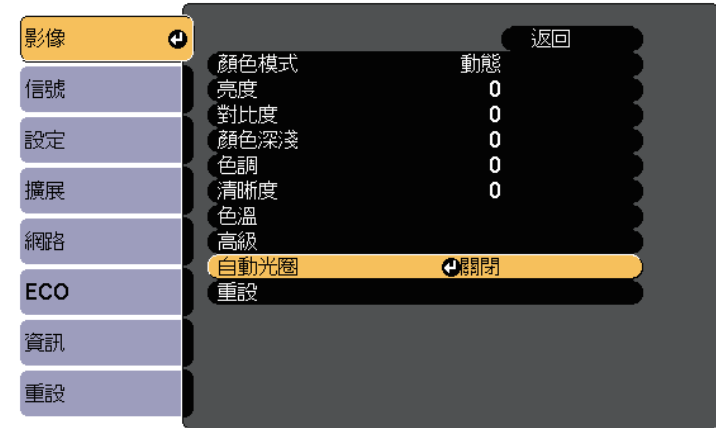

5 選擇下列其中一個選項，然後按下 [Enter]：

- 高速率可隨著場景變換迅速調整亮度。
- 一般適用於標準亮度調整。

6 按下 [Menu] 或 [Esc] 以退出選單。

您可微調投影影像上所顯示顏色的各種外觀。

▶ 相關連結

- "調整色相、飽和度以及亮度" p.72
- "調整伽瑪係數" p.73

調整色相、飽和度以及亮度

您可針對個別影像顏色調整色相、飽和度及亮度設定。

- 1 開啓投影機並切換至您要使用的影像來源。
- 2 按操作面板或遙控器上的 [Menu] 鈕。

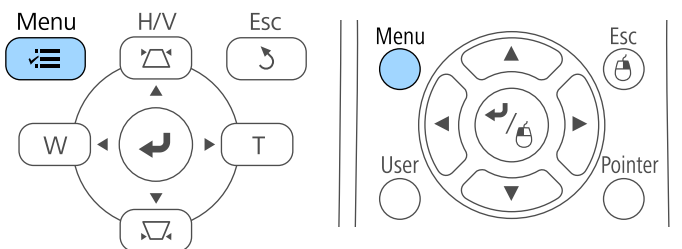

- 3 選擇影像選單，然後按下 [Enter]。



- 4 選擇高級，然後按下 [Enter]。
- 5 選擇 RGBCMY，然後按下 [Enter]。
- 6 選擇要調整的顏色，然後按下 [Enter]。

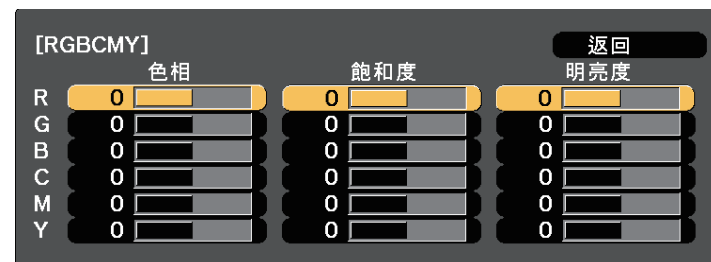

- 7 視需要針對各種設定進行下列操作：
 - 若要調整顏色的整體色相 (偏藍、偏綠或偏紅)，請調整色相設定。
 - 若要調整顏色的整體逼真度，請調整飽和度設定。

- 若要調整顏色的整體顏色亮度，請調整明亮度設定。

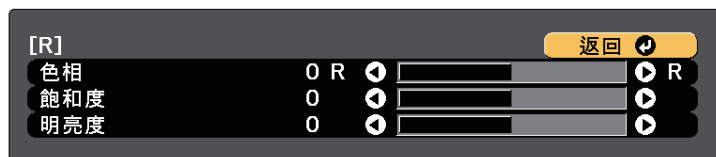

- 8 按下 [Menu] 或 [Esc] 以退出選單。

調整伽瑪係數

您可調整伽瑪係數設定，修正不同影像來源之間發生的投影影像顏色差異。

- 1 開啓投影機並切換至您要使用的影像來源。
- 2 按操作面板或遙控器上的 [Menu] 鈕。

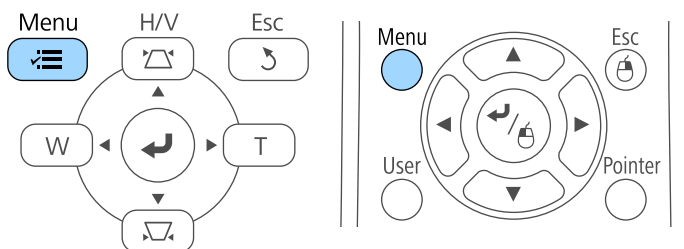

- 3 選擇影像選單，然後按下 [Enter]。



- 4 選擇高級，然後按下 [Enter]。
- 5 選擇伽瑪係數，然後按下 [Enter]。
- 6 選擇與調整修正值。

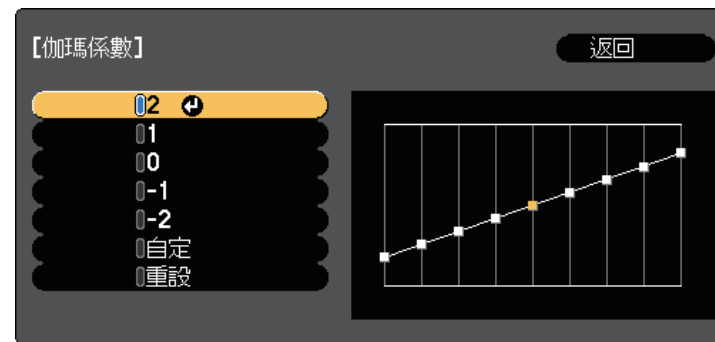

當選擇較小的值時，您可降低影像的整體亮度，使影像更清晰。選擇較大的值時，影像的黑暗區域會變亮，但明亮的區域的色彩飽和度可能會變低。

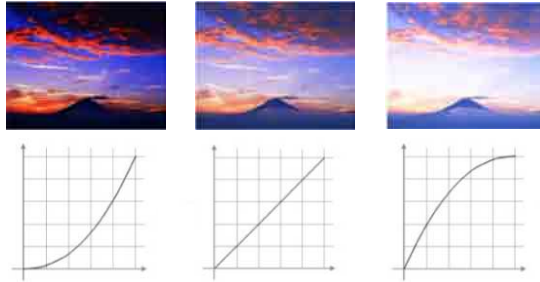

- 若從投影機影像選單上的顏色模式設定中選擇 DICOM SIM，請依照投影大小選擇調整值。
 - 如果投影大小為 80 英寸以下，請選擇較小的值。
 - 如果投影大小為 80 英寸以上，請選擇較大的值。
- 視所用的設定及屏幕規格而定，醫療影像可能無法正確重現。

7 按下 [Menu] 或 [Esc] 以退出選單。

音量按鈕用於控制投影機的內部揚聲器系統。
您也可以控制投影機所連任何外部揚聲器的音量。
每個連接的輸入來源音量必須個別調整。

- 1** 開啓投影機並啓動簡報。
- 2** 若要降低或提高音量，請按下遙控器上的 [Volume] 按鈕，如圖所示。

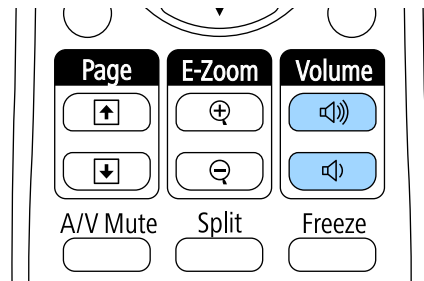

音量調整表會顯示在畫面上。

- 3** 若要將輸入來源設成特定音量，請在投影機的設定選單中選擇音量。

⚠ 注意

請勿在高音量設定下啓動簡報。突然發出過大的音量可能會導致聽力損害。
在關機之前務必降低音量，以便開機後逐漸增大音量。

▶ 相關連結

- "投影機功能設定 - 設定選單" [p.202](#)

使用互動式功能

請依照下列單元的指示使用互動式功能。

▶ 相關連結

- "互動式功能模式" [p.77](#)
- "使用互動式功能前的準備" [p.78](#)
- "白板畫面 (白板模式)" [p.88](#)
- "使用註釋模式在投影影像上繪圖" [p.110](#)
- "從投影畫面控制電腦功能 (電腦互動式模式)" [p.114](#)
- "切換互動式模式" [p.119](#)
- "選擇網路裝置顯示" [p.120](#)
- "連接遠端電腦" [p.121](#)
- "透過網路使用互動式功能" [p.124](#)
- "Windows 手寫筆輸入及筆跡工具" [p.125](#)
- "同時投影兩個影像時的互動式功能" [p.127](#)
- "使用兩部投影機進行投影時的互動式功能" [p.130](#)

您可使用互動式功能執行下列操作。



• 手指觸控操作僅適用於 EB-1460Ui/EB-1450Ui。

- 在白板模式中，您可使用互動筆或手指在投影的「白板」上書寫文字。

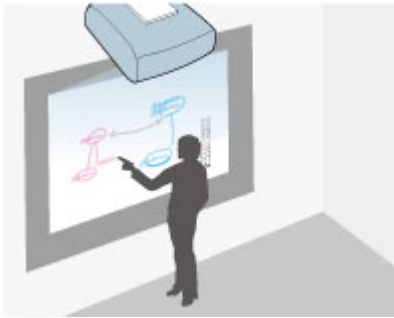

您不需要使用電腦或安裝任何其他軟體，便可使用內建的白板繪圖功能。此功能在會議中相當實用，能取代白板使用。

您可分享使用其他投影機或平板電腦所創作的繪圖內容、另存為 PDF 或 PNG 檔，並可進行列印，或作為郵件傳送。

- 在註釋模式中，您可使用互動筆或手指將註釋加到從電腦、平板電腦、文件相機或其他來源投影的內容中。



此可幫助您強調投影的資訊或納入其他註解，使授課或簡報效果更好。

您可擷取加入註釋的頁面，然後進行儲存或列印。

- 在電腦互動式模式中，您可將互動筆或手指當作滑鼠使用。此可讓您瀏覽、選擇及捲動電腦投影的內容。



您也可使用 Easy Interactive Tools 軟體提供其他互動式功能，例如儲存與列印註釋。請參閱軟體內建的 *Easy Interactive Tools 操作說明書*，按照指示進行操作。

▶▶ 相關連結

- "使用註釋模式在投影影像上繪圖" [p.110](#)
- "白板畫面 (白板模式)" [p.88](#)
- "從投影畫面控制電腦功能 (電腦互動式模式)" [p.114](#)

本節提供設定和使用互動筆或使用手指進行觸控操作的安全使用須知。請在使用互動式功能之前閱讀這些使用須知。

▶ 相關連結

- "互動式功能的安全使用須知" p.78
- "使用互動筆" p.78
- "使用手指進行互動式觸控操作" p.83

互動式功能的安全使用須知

互動式功能是透過紅外線通訊來進行操作。在使用此功能時，請注意以下要點。

- 請確認無強光或陽光照射在互動筆接收器或投射畫面上。
- 積聚在互動筆接收器上的灰塵也會影響紅外線通訊，且可能會使這些功能無法正常運作。如果發現髒汙，請清潔接收器。
- 請勿在互動筆接收器的蓋子上使用塗料或黏貼貼紙。
- 請勿在同一間會議室內使用紅外線遙控器或紅外線麥克風，因為這會導致互動筆功能失常。
- 請勿在投影機附近使用會產生強大噪訊的裝置，例如旋轉裝置或變壓器。您可能無法操作互動式功能。

▶ 相關連結

- "維護投影機" p.229

使用互動筆

您的投影機附有一支藍色互動筆及一支橘色互動筆，從筆尾的顏色可以區別不同。您可使用任一支互動筆，或同時使用兩支互動筆（各顏色一支）。

請確定已安裝互動筆電池。

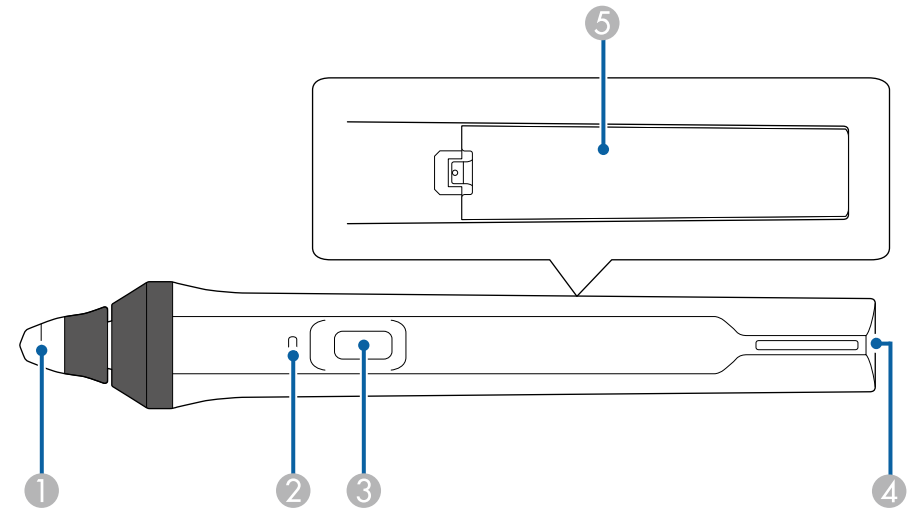

- 1 筆尖
- 2 電池指示燈
- 3 按鈕
- 4 繫帶安裝點
- 5 電池蓋

握住互動筆將其開啓。

用完互動筆後，請讓互動筆遠離投影畫面。

注意

- 請勿在雙手潮濕時使用互動筆，或在可能使其受潮的位置使用互動筆。互動筆不具有防水功能。
- 請勿將投影機或投影畫面設在陽光直射之處，否則互動式功能可能無法運作。



- 放下互動筆時，互動筆會在 15 秒後自動關閉。握住互動筆可將其重新開啓。
- 為獲得最佳性能，握住互動筆時應與白板保持垂直，如下所示。請勿擋住筆尖附近的黑邊。

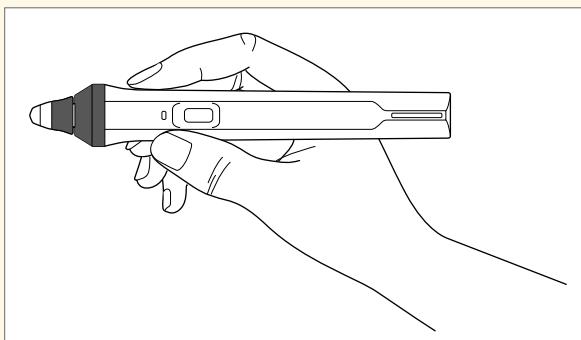

您可使用互動筆執行下列操作：

- 在白板模式及註釋模式下，於投影表面上書寫或繪圖。

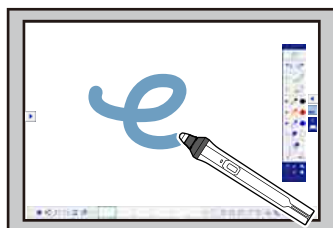
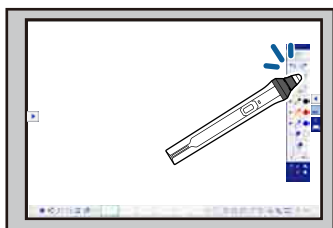

- 若要選取投影項目 (例如圖示)，請用筆尖觸碰投影表面。
- 若要在投影畫面上繪圖，請用互動筆觸碰投影表面，視需要進行拖曳。
- 若要移動投影游標，在表面上停留，無需觸碰。
- 若要將互動筆操作從繪圖工具切換至橡皮擦，或切換至在投影機擴展選單中選取的其他功能，請按下側邊的按鈕。

☛ 擴展 > Easy Interactive Function > 一般 > 高級 > 筆按鈕動作

- 在電腦互動式模式中將互動筆當作滑鼠使用。

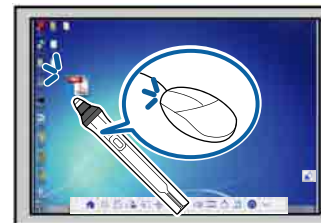

- 若要執行左鍵點選操作，請用筆尖觸碰白板。
- 若要執行按兩下操作，請用筆尖觸碰兩次。
- 若要執行右鍵點選操作，請按下側邊的按鈕。
- 若要執行點選拖曳操作，請用互動筆觸碰並拖曳。
- 若要移動投影游標，在白板上停留，無需觸碰。



- 如果不想使用停留功能，可在投影機擴展選單的停留設定中將其關閉。
☛ 擴展 > Easy Interactive Function > 停留
- 若要將互動筆按住不放當作右鍵點選，請在投影機擴展選單中選擇下列設定。
 - 將啓用右鍵點選設為開啓。
☛ 擴展 > Easy Interactive Function > 啓用右鍵點選

▶▶ 相關連結

- "互動筆校正" [p.79](#)
- "自動校正" [p.80](#)
- "手動校正" [p.81](#)
- "投影機零件 - 互動筆" [p.20](#)

互動筆校正

校正操作可以利用游標的位置來定位互動筆。您只需要在第一次使用投影機時進行校正。

您可使用自動校正來校正系統，並可使用手動校正進行更細微的調整，或是在自動校正失敗時改用此選項。



- 校正系統時，請將沒有使用的互動筆從投影畫面移開。
- 在彎曲表面上投影影像時，務必執行手動校正。
- 若在執行下列任何操作後發現有任何定位上的差異，請重新校正系統：
 - 執行幾何修正
 - 調整影像尺寸
 - 使用影像移動功能
 - 變更投影機位置
- 校正結果會保持不變，直到重新校正為止。

自動校正

您必須在第一次使用投影機時進行校正，且您無需使用互動筆或電腦即可執行自動校正。



您也可以按下遙控器上的 [User] 鈕，啟動自動校正。

1 按 [Menu] 鈕，選擇擴展選單，然後按 [Enter] 鈕。

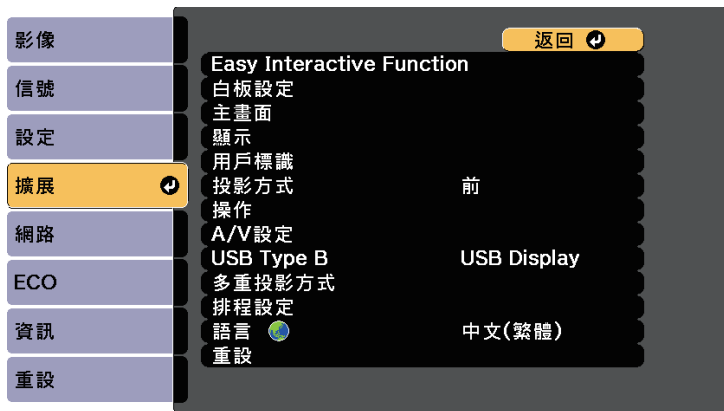

2 選擇 Easy Interactive Function 設定，然後按 [Enter] 鈕。

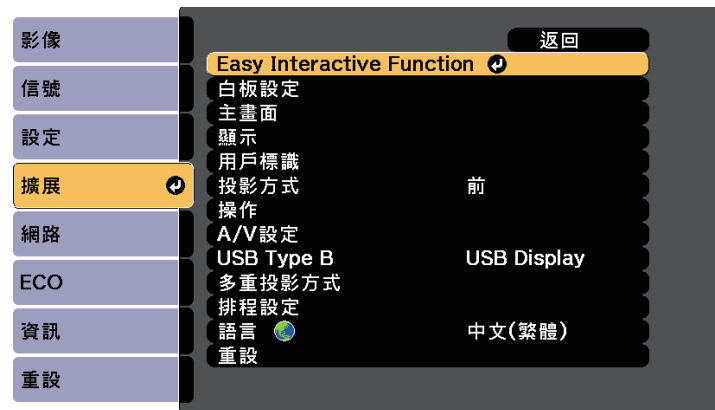

3 選擇自動校正，然後按 [Enter] 鈕。

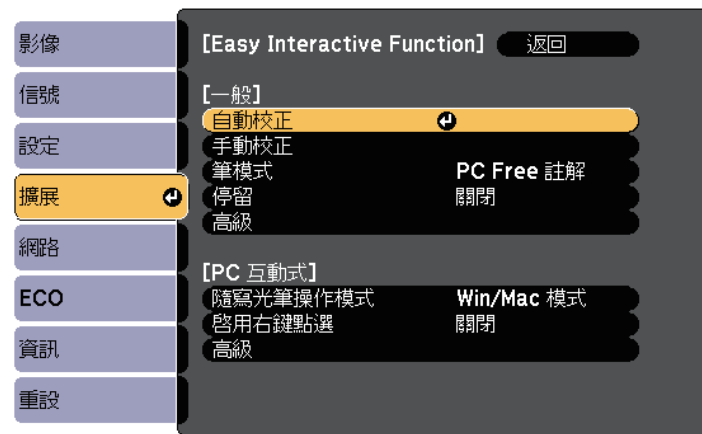

隨即顯示下列畫面。

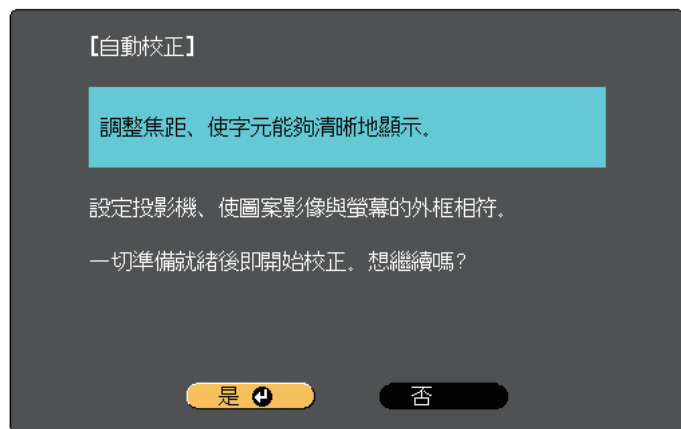

4 需要時可打開投影機側邊的空气濾網蓋，滑動調焦桿來調整聚焦。

5 選擇是，然後按下 [Enter] 鈕。

此時會出現圖案然後消失，系統即完成校正。如果看見校正失敗訊息，您必須手動進行校正。

完成校正後，游標位置應與互動筆位置相符。如果没有，您可能需要手動進行校正。

手動校正

如果執行自動校正後游標與互動筆的位置不符，您可執行手動校正。
在彎曲表面上投影影像時，務必執行手動校正。

1 按 [Menu] 鈕，選擇擴展選單，然後按 [Enter] 鈕。

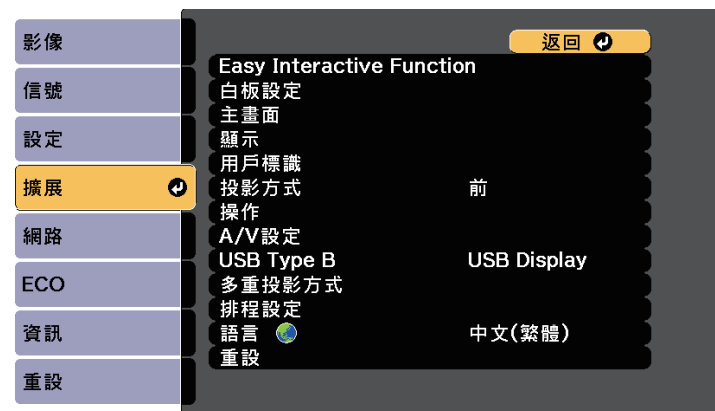

2 選擇 Easy Interactive Function 設定，然後按 [Enter] 鈕。

3 選擇手動校正，然後按 [Enter] 鈕。

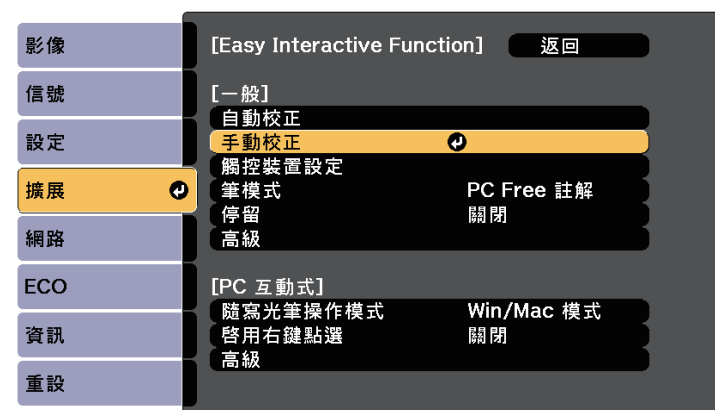

隨即顯示下列畫面。

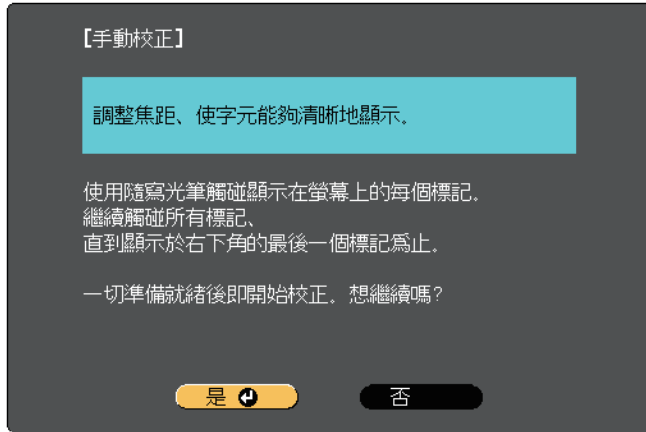

- 4** 需要時可打開投影機側邊的空气濾網蓋，滑動調焦桿來調整聚焦。
- 5** 選擇是，然後按下 [Enter] 鈕。
投影影像的左上角會出現閃爍的綠色圓圈。
- 6** 用筆尖觸碰圓圈的中心。
圓圈會隨即消失，並在第一個圓圈的下方出現另一個圓圈。

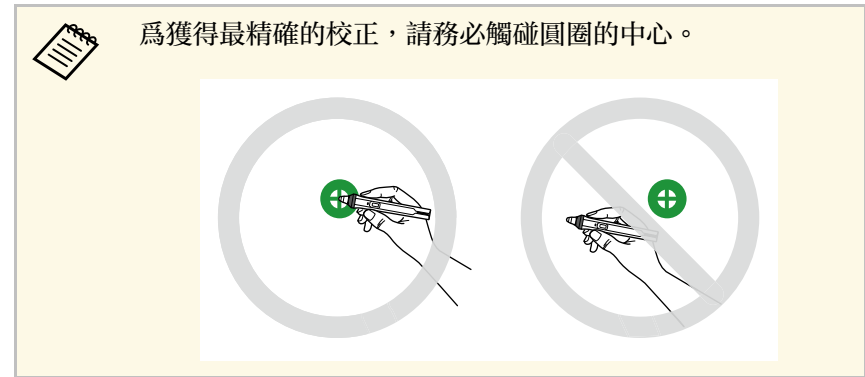
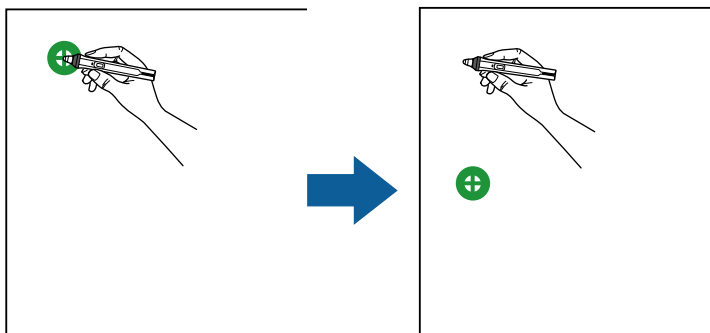

- 7** 觸碰下一個圓圈的中心，然後重複操作。到達縱行的底端時，下一個圓圈會出現在新縱行的頂端。

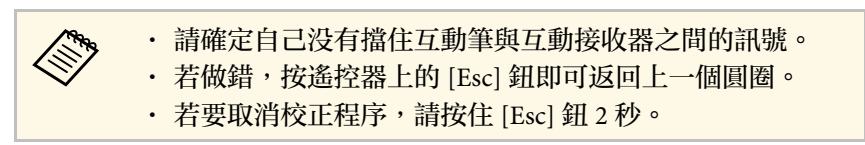
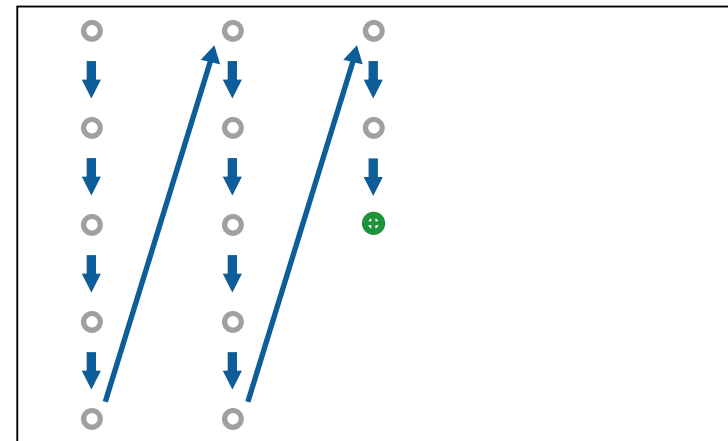

- 8** 繼續操作，直到所有圓圈消失。

使用手指進行互動式觸控操作

您可用手指與投影畫面進行互動，就像是使用互動筆一樣 (EB-1460Ui/EB-1450Ui)。您可以使用互動筆或手指，或者同時使用兩者。

在電腦互動式模式中，投影機最多可辨識六個觸控點。用手指執行觸控操作時，您可在註釋及白板模式下使用兩隻手指。

在使用手指進行觸控操作前，請執行下列操作：

- 安裝觸控裝置
- 手動校正系統的互動筆
- 執行觸控裝置的角度調整
- 校正系統的觸控操作

詳細說明請參閱安裝說明書。

開啓投影機電源且指示燈亮藍色時，觸控裝置會同時開啓，且可開始用手指進行觸控操作。

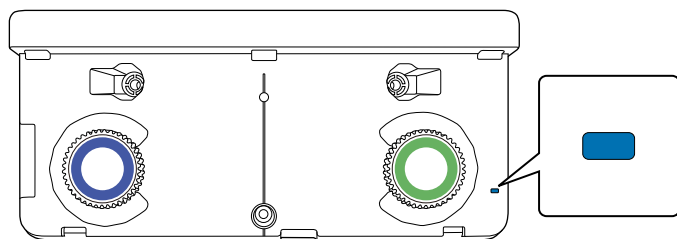

- 如果觸控裝置未開啓，請檢查下列各項。
 - 觸控裝置設定選單中的電源設定設為開啓。
 - ▶ 擴展 > Easy Interactive Function > 觸控裝置設定 > 電源
 - 觸控裝置是透過一條觸控裝置連接纜線連接至投影機的 TCH 埠。
- 視手指的角度或所指方向而定，可能會發生定位差異的情況。
- 指甲過長、有人工指甲或纏繞繃帶時，可能會無法用手指正常進行觸控操作。
- 若手指或筆之間過於靠近或交錯，可能會無法正確識別觸控操作。
- 如果衣物或身體其他部位過於靠近或接觸屏幕，可能會使觸控操作運作錯誤。
- 若在觸控操作期間用其他手碰觸屏幕，觸控操作可能會無法正常執行。

您可使用手指執行以下觸控操作：

- 在電腦互動式模式中將手指當作滑鼠使用。

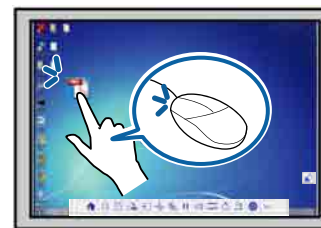

- 若要執行左鍵點選操作，請用手指觸碰白板。
- 若要執行按兩下操作，請用手指觸碰白板。
- 若要執行點擊拖曳操作，請用手指按下並拖曳項目。



- 如果您的裝置支援這些功能，您也可以執行下列操作：
 - 若要放大或縮小，請用兩指觸碰項目，然後分開（兩指展開的動作可放大）或收合（兩指併攏的動作可縮小）。
 - 若要旋轉影像，請用兩指觸碰影像，然後旋轉手部。
 - 若要向上或向下捲動頁面，或向後或向前檢視瀏覽器視窗，請使用手勢功能，例如滑動。
- 一次只能使用一項工具及一隻手指。

- 在註釋模式及白板模式下於投影表面上書寫或繪圖。



- 若要選取投影項目（例如圖示），請用手指觸碰投影表面。
- 開啓投影機電源後，請於第一次在投影畫面上繪圖時選擇工具列中的手寫筆，並用手指觸碰投影表面。若未執行此操作，初次使用觸控操作時，您的手指會作為橡皮擦。
- 若要放大或縮小，請用兩指觸碰項目，然後分開（兩指展開的動作可放大）或收合（兩指併攏的動作可縮小）。
- 若要在白板模式中旋轉影像，請用兩指觸碰影像，然後旋轉手部。

▶ 相關連結

- "使用手指進行觸控操作校正" [p.84](#)
- "互動式觸控操作的安全使用須知" [p.86](#)
- "雷射警告標籤" [p.87](#)



- 安裝觸控裝置時，通常會調整手指的定位。詳細說明請參閱安裝說明書。
- 在使用手指校正觸控操作前，請確認您已使用自動校正或手動校正來校正系統的互動筆。
- 若在執行下列任何操作後發現任何定位上的差異，請重新用手指校正觸控操作：
 - 校正系統以使用互動筆（自動或手動）
 - 執行觸控裝置的角度調整
 - 執行幾何修正
 - 調整影像尺寸
 - 使用影像移動功能
 - 變更投影機位置

- 1 按下 [Menu] 鈕，選擇擴展選單，然後按下 [Enter]。

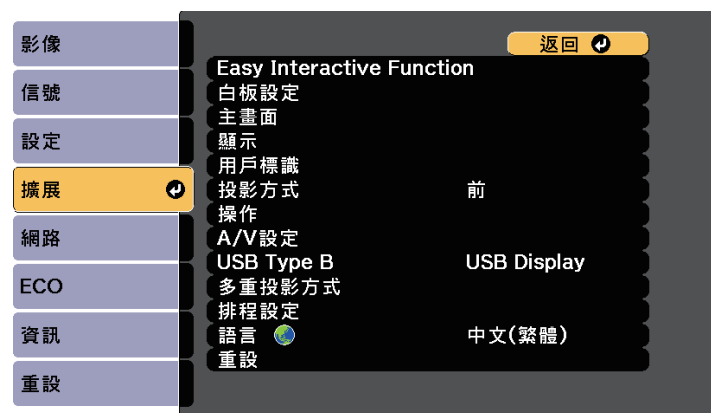

使用手指進行觸控操作校正

校正操作可以利用游標的位置來定位手指 (EB-1460Ui/EB-1450Ui)。如果游標與手指位置不符，您必須重新執行校正。

2 選擇 Easy Interactive Function 設定，然後按 [Enter]。

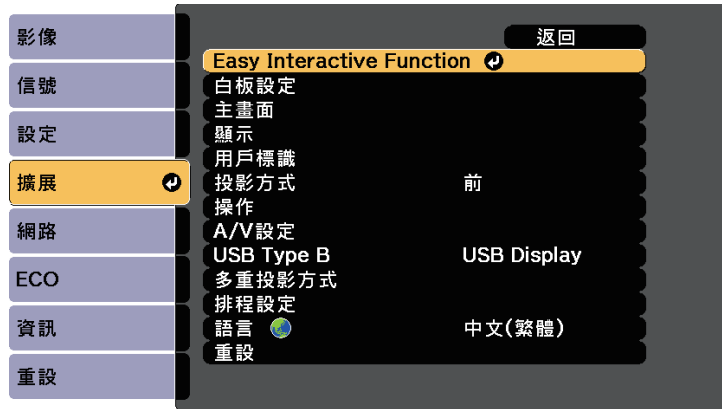

4 選擇觸控校正，然後按 [Enter] 鈕。



3 選擇觸控裝置設定，然後按 [Enter] 鈕。

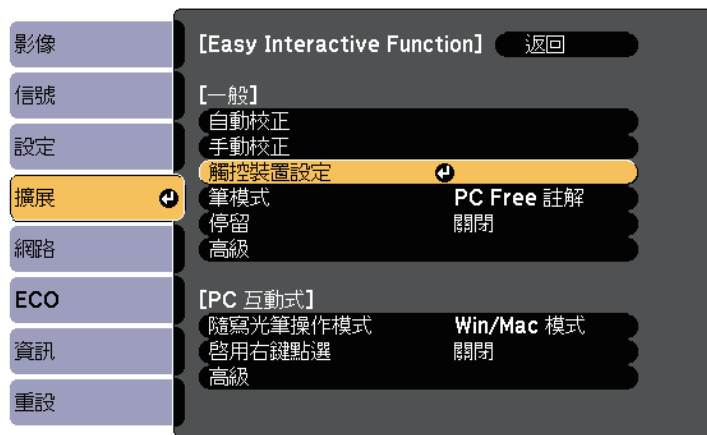

隨即顯示下列畫面。

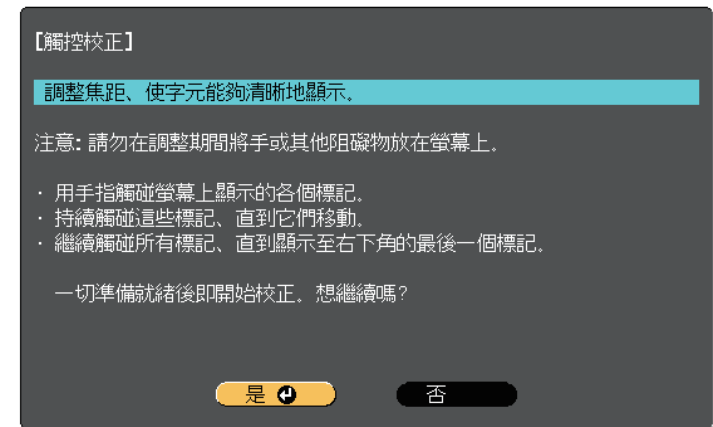

5 需要時可打開投影機側邊的空氣濾網蓋，滑動調焦桿來調整聚焦。

6 選擇是，然後按下 [Enter] 鈕。
投影影像的左上角會出現閃爍的綠色圓圈。

7 用手指按住圓圈的中心，直到該圓圈消失並出現另一個圓圈再放開。

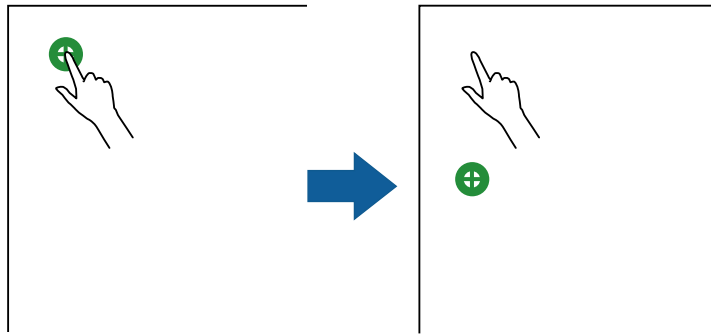

• 為獲得最精確的校正，請務必觸碰圓圈的中心。



• 請勿以指尖以外的任何東西碰觸圓圈。

8 用手指觸碰下一個圓圈的中心，然後重複操作。到達縱行的底端時，下一個圓圈會出現在新縱行的頂端。

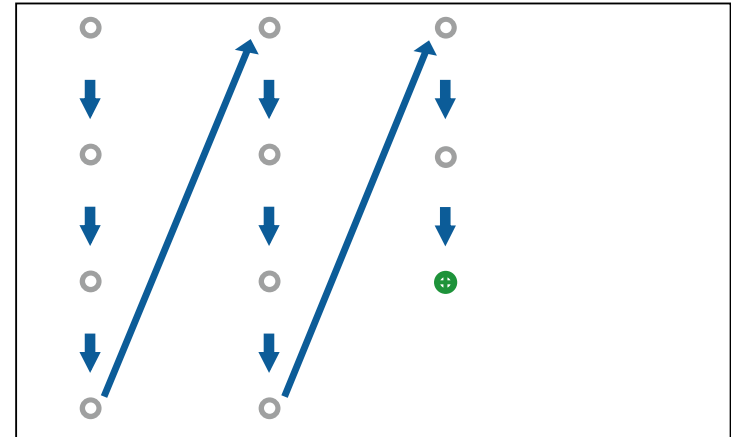

- 請確定自己沒有擋住手指與互動接收器之間的訊號。
- 若碰觸了錯誤的位置，請按下遙控器或操作面板上的 [Esc] 按鈕。
- 若要取消觸控校正，請按住 [Esc] 按鈕兩秒。

9 繼續操作，直到所有圓圈消失。

互動式觸控操作的安全使用須知

透過內建的高功率雷射產品安裝觸控裝置後，即可用手指進行觸控操作 (EB-1460Ui/EB-1450Ui)。

雷射會從觸控裝置背面的雷射散射埠發出：

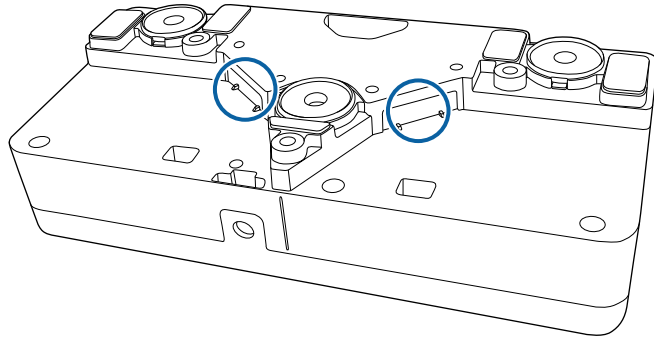

執行觸控操作時，請注意以下要點。

警告

- 切勿打開投影機或觸控裝置上的任何護蓋。切勿嘗試拆解或改造投影機或觸控裝置。投影機內的電壓可能會導致嚴重受傷。
- 如果投影機或觸控裝置發生任何問題，請從電源插座拔除投影機的電源插頭，並聯繫合格維修人員進行維修。繼續使用觸控裝置可能會導致起火或意外，並可能造成眼睛受傷。

雷射警告標籤

觸控裝置是符合 IEC/EN60825-1:2007 規定的第 1 類雷射產品。

第 1 類雷射產品及相關警告的標籤位於觸控裝置的以下位置：

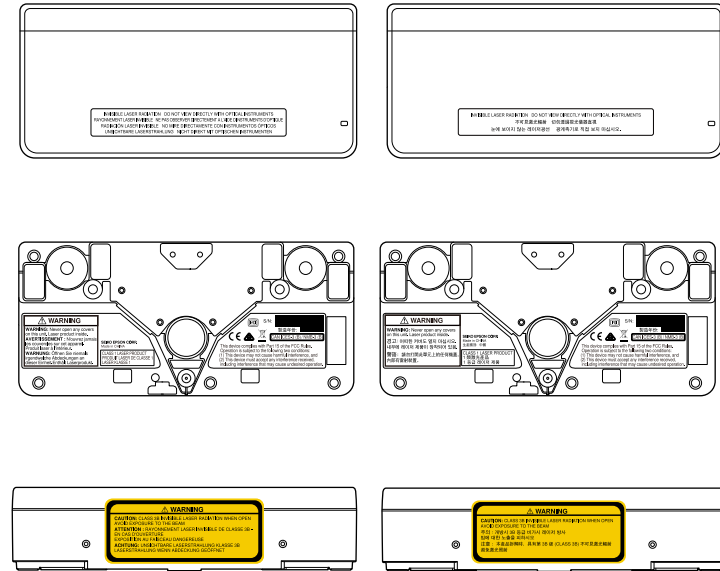

標籤說明以下資訊：

- 第 1 類雷射產品
- 警告：切勿打開本裝置的任何護蓋。內部具有雷射產品。
- 警告：
 - 注意：打開時會發出第 3B 類無形雷射光束
 - 請避免暴露在光束下

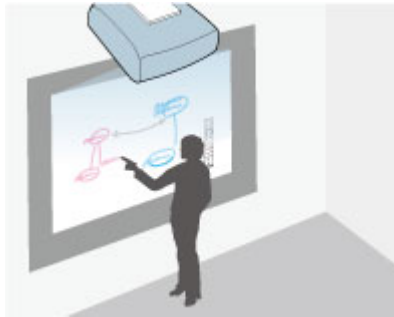

使用投影機時，您可將白板影像投影到平面上。您可使用互動筆或手指 (EB-1460Ui/EB-1450Ui) 書寫文字及繪圖，就像就在白板上書寫與繪圖一樣。這項功能在沒有白板的地方相當實用。



在白板模式中，您也可以使用筆，或是同時使用筆與手指。

▶ 相關連結

- "啟動白板模式" [p.88](#)
- "白板模式工具列" [p.89](#)
- "白板模式底端工具列" [p.92](#)
- "在白板模式投影掃描的影像" [p.93](#)
- "可在白板模式下開啓的相容檔案類型" [p.95](#)
- "共用在白板模式下建立的繪圖" [p.95](#)
- "與其他裝置共用白板" [p.101](#)

啟動白板模式

您可以使用白板模式工具列和底端工具列，在白板畫面上繪圖。

- 1** 按下 Control Pad 或遙控器上的 [Whiteboard] 鈕。

您會看見白板畫面及工具列，例如：

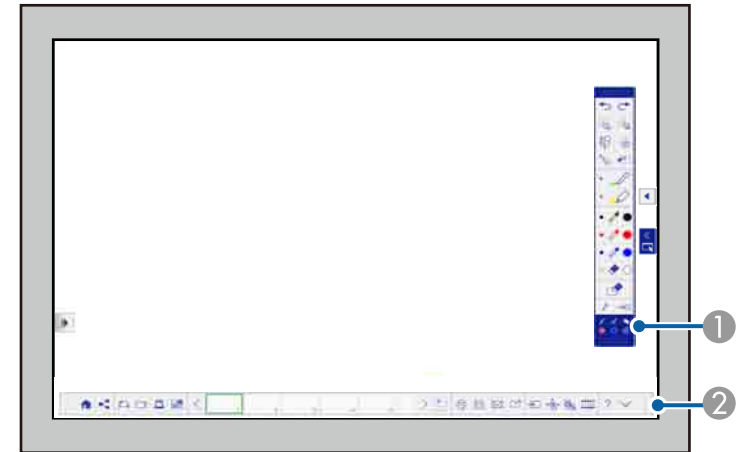



- 1** 白板模式繪圖工具列
- 2** 白板模式底端工具列

當工具列出現時，您可以使用互動筆或手指在投射畫面上書寫 (EB-1460Ui/EB-1450Ui)。

繪圖工具列提供繪圖工具，例如筆及形狀。

底端工具列則提供其他工具，例如用於控制投影機或儲存投影畫面的工具。



- 輕觸並拖曳工具列頂端或底端列，可以移動工具列。
- 輕觸並拖曳工具列的右側或左側，即可左右移動底端工具列。
- 您也可以使用下列其中一種方法啟動白板模式。
 - 在註釋模式中，輕觸並拖曳  或  白板模式標籤至屏幕邊緣。
 - 選擇底端工具列上的  圖示，然後選擇白板。
 - 選擇白板作為 Web 遙控來源設定。
 - 在主畫面上選擇白板。
- 如果您變更至註釋模式或其他影像源，您在白板模式中所繪製任何內容都會予以保留。
- 如果您在使用白板模式時按下 Control Pad 或遙控器上的 [Whiteboard] 鈕，影像源會切換至啟動白板模式之前最後使用的來源。

▶ 相關連結

- "白板模式的安全使用須知" p.89

白板模式的安全使用須知

在使用此功能時，請注意以下要點。





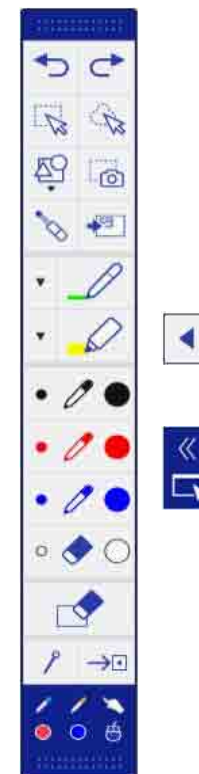

- 投影機關閉時，所有繪圖資料會被清除。在投影機的擴展選單中將自動刪除已儲存資料設為保留，可在投影機重新開啓時還原繪圖。
 - ☛ 擴展 > 白板設定 > 政策 > 自動刪除已儲存資料
- 在投影機白板設定選單上，您可進行相關設定以避免資料外洩。視需要進行設定。
 - ☛ 擴展 > 白板設定
- 共用及租用投影機、將投影機借予第三方或棄置投影機時，請確定內部儲存設備中沒有儲存個人資料、機密資訊等重要資料；如果存在這類資料，務必將其刪除。
- 使用者負有管理這類資料的責任。Epson 不對因使用本投影機而導致損失、損壞或洩漏使用者或第三方之資料所導致的直接或間接損害承擔任何責任。使用前務必瞭解這些要點。





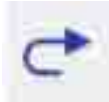



白板模式工具列







白板模式工具列可讓您在投影畫面上繪圖和書寫。白板模式工具列如下圖所示。

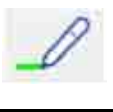

	顯示或隱藏工具列。您可以上下移動標籤。
---	---------------------

	<p>分割畫面並顯示註釋模式畫面。您可以上下移動標籤。</p> <ul style="list-style-type: none"> • 若要在 Split Screen 投影期間放大一個影像，同時縮小另一個影像，請輕觸並拖曳  標籤。 • 若要切換至註釋模式，請輕觸並拖曳標籤至屏幕邊緣。
	<p>復原上次操作。每頁最多可復原 15 次操作。</p>
	<p>取消復原上一次復原。</p>
	<p>選擇矩形區域中的所有物件及影像。在投影表面上拖曳以指定區域。您也可以輕觸以選擇物件或影像。</p> <ul style="list-style-type: none"> • 輕觸無物件或影像的區域，即可取消目前的選擇。 • 選擇所選物件或影像右下方的  圖示可執行下列操作： <ul style="list-style-type: none"> • 剪下 • 複製 • 貼上 • 群組/取消群組 (選擇多個物件及影像時可用) • 自動裁剪：刪除影像周圍的黑框 (選擇單一影像時可用) • 刪除 <p>若要貼上剪下或複製的物件或影像，請輕觸畫面、選擇  圖示，然後選擇貼上。</p> <ul style="list-style-type: none"> • 拖曳區域的邊緣，可放大或縮小物件或影像。 • 拖曳區域的側邊，以裁剪所選影像 (選擇單一影像時可用)。 • 拖曳區域頂端的 ，以旋轉所選的物件或影像。

	<p>選擇手繪區域中的所有物件及影像。在投影表面上繪圖以指定區域。您也可以輕觸以選擇物件或影像。</p> <ul style="list-style-type: none"> • 輕觸無物件或影像的區域，即可取消目前的選擇。 • 選擇所選物件或影像右下方的  圖示可執行下列操作： <ul style="list-style-type: none"> • 剪下 • 複製 • 貼上 • 群組/取消群組 (選擇多個物件及影像時可用) • 自動裁剪：刪除影像周圍的黑框 (選擇單一影像時可用) • 刪除 <p>若要貼上剪下或複製的物件或影像，請輕觸畫面、選擇  圖示，然後選擇貼上。</p> <ul style="list-style-type: none"> • 拖曳區域的邊緣，可放大或縮小物件或影像。 • 拖曳區域的側邊，以裁剪所選影像 (選擇單一影像時可用)。 • 拖曳區域頂端的 ，以旋轉所選的物件或影像。
	<p>插入圓形、正方形、三角形或其他形狀。 您可選擇線條寬度及顏色。</p>
	<p>擷取所選區域作為影像，並貼上擷取的影像。在投影表面上輕觸並拖曳以選擇區域，然後抬高互動筆以貼上影像。</p>
	<p>將互動筆轉換成可拖曳的游標，並在白板畫面及所有已連線裝置上顯示。 您無法在多台裝置上同時操作游標。</p> <div data-bbox="1391 1230 2092 1321" style="border: 1px solid black; padding: 5px; margin-top: 10px;">  <p>游標功能不同於投影機的游標功能。您無法變更游標的形式或使用遙控器控制游標形式。</p> </div>

	<p>從 USB 存儲設備或網路資料夾插入影像。 您可以選擇符合下列規格的檔案：</p> <ul style="list-style-type: none"> · 格式：PNG、JPEG · 解析度：最高 2048 x 2048 · 像素數：2 百萬或以下 <p>超過一頁的影像會縮小至最適大小。</p>
	<p>使用自訂畫筆書寫或繪製手繪線條。</p> <p>選擇  圖示可變更自訂畫筆的顏色及寬度。</p>
	<p>使用透明螢光筆書寫或繪製手繪線條。</p> <p>選擇  圖示可變更螢光筆的顏色及寬度。</p>
	<p>黑筆 (左側為細筆，右側為粗筆)。</p>
	<p>紅筆 (左側為細筆，右側為粗筆)。</p>
	<p>藍筆 (左側為細筆，右側為粗筆)。</p>
	<p>橡皮擦 (左側為細，右側為粗)。</p> <div data-bbox="347 1173 1052 1292" style="border: 1px solid gray; padding: 5px; margin-top: 10px;">  <ul style="list-style-type: none"> · 若在選擇橡皮擦時輕觸形狀，便會刪除整個形狀。您無法刪除部分形狀。 · 您無法清除影像及範本。 </div>
	<p>清除所有目前繪圖內容。已插入的影像無法清除。</p>

	<p>每次繪圖後隱藏工具列。</p> <ul style="list-style-type: none"> —：繪圖時隱藏工具列。 ☰：讓工具列持續出現。
	<p>關閉工具列。</p>
	<p>顯示使用筆   或手指  (EB-1460Ui/EB-1450Ui) 時所用的工具。</p> <ul style="list-style-type: none"> ：使用筆工具。圖示的色彩係顯示互動筆的色彩。 ：使用工具選擇物件及影像。 ：使用工具擷取所選區域。 ：使用游標工具。 ：使用形狀工具。 ：使用橡皮擦工具。 ：放大投影畫面。 ：放大所選區域。











- 
 - 您可以在白板畫面上顯示下列影像數及大小 (包括儲存在剪貼簿上的影像)。
 - 每頁最多 20 個檔案及 1920 x 1200 x 2 像素
 - 所有頁面最多 1920 x 1200 x 50 像素
 - 若要貼上影像，您需要使用您用來剪下或複製影像的同一隻筆。
 - 繪製的物件會在投影影像前面顯示。但您可使用群組功能來變更順序。
 - 若物件或影像被移出到投影畫面外，您可能無法選取它們。



白板模式底端工具列





白板模式底端工具列可讓您編輯投影影像以及使用白板模式功能。白板模式底端工具列如下圖所示。





	顯示主畫面。
	用於在多台裝置共用繪圖內容，以及從其他投影機投影共用的繪圖內容。
	用於執行下列功能之一： <ul style="list-style-type: none"> • 儲存：儲存目前的繪圖內容，並將白板模式還原為預設狀態。 • 新會議：清除所有目前繪圖內容，並將白板模式還原為預設狀態。
	開啓檔案並將資料讀入新頁面。
	從掃描器擷取影像並貼在新頁面上。

	<p>選擇背景範本。</p> <p>選擇設定可新增或刪除使用者範本。您也可以使用網路瀏覽器設定使用者範本。</p> <div style="border: 1px solid black; padding: 5px; margin-top: 10px;">  <ul style="list-style-type: none"> • 每次選擇直尺圖示  或格點圖示  時，線條寬度或點數也會改變。 • 如果在投影機의 白板設定選單中將保護使用者範本設定設為開啓，您無法在白板模式中變更使用者範本。 <ul style="list-style-type: none"> ● 擴展 > 白板設定 > 政策 > 保護使用者範本 </div>
	移至上一頁。輕觸並按住圖示可顯示第一頁。
	<p>顯示正在編輯的頁面縮圖之清單。</p> <p>藍框表示目前頁面，綠框表示顯示的區域。您可使用互動筆執行下列操作。</p> <ul style="list-style-type: none"> • 選擇縮圖，切換您要顯示的頁面。 • 撥動縮圖，以捲動顯示。 • 拖曳綠框可移動顯示的區域。 • 輕觸目前頁面可執行下列操作： <ul style="list-style-type: none"> • ：向左移動目前頁面。 • ：刪除目前頁面。 • ：複製目前頁面，並加到目前頁面之後。 • ：向右移動目前頁面。
	移至下一頁。輕觸並按住圖示可顯示最後一頁。

	新增並開啓新頁面。
	列印投射畫面。
	將投影畫面儲存至檔案。
	透過電子郵件傳送投射畫面。使用此功能前，您需要選擇郵件伺服器設定。
	使用 EasyMP Multi PC Projection 軟體分享目前畫面。
	使用顯示的清單變更影像來源。 若要關閉影像來源清單，請選擇清單頂端的  圖示。
	放大或縮小白板畫面。 <ul style="list-style-type: none"> • ：縮小影像。 • ：放大影像。 • ：恢復為原始尺寸。 • ：放大所選區域。 • ：在 Split Screen 投影時顯示整個白板畫面。 • ：在 Split Screen 投影時垂直顯示完整白板畫面。

	關閉視頻和音頻。輕觸屏幕可重新開啓視頻及音頻。
	分割畫面，一次投影兩個影像。再次按下可一次投影一個影像。
	顯示工具列及底端工具列功能的說明畫面。 選擇返回可關閉說明畫面。
	關閉底端工具列。



- 您可在投影機的白板設定選單中選擇白板模式的細節設定。
 -  擴展 > 白板設定
- 您無法在白板模式下使用下列功能。
 - E 變焦
 - 向上或向下翻頁

在白板模式投影掃描的影像

您可在白板模式中將紙本文件掃描成新頁面。確定將具有掃描功能的支援印表機連接到 Control Pad 或您的網路。

您必須先進行網路印表機設定。



- 本投影機支援使用 ESC/P-R 指令的印表機。
- 某些產品可能無法使用此功能，例如獨立掃描器等。如需支援產品的清單，請聯絡 Epson 以取得協助。
- 當印表機處於無法列印狀態時，例如墨水用盡，您無法掃描文件。

使用您的產品掃描時，您無法使用下列掃描功能，即使這些功能可用亦同：

- 使用您產品上的掃描鈕。
- 掃描部分文件。
- 使用自動送紙器 (ADF) 掃描雙面原稿。

1 將原稿放入產品內。

2 選擇底端工具列上的  圖示。
此時會顯示掃描畫面。

3 選擇下列在掃描畫面上的掃描設定。(選擇高級可開啓詳細選單。)

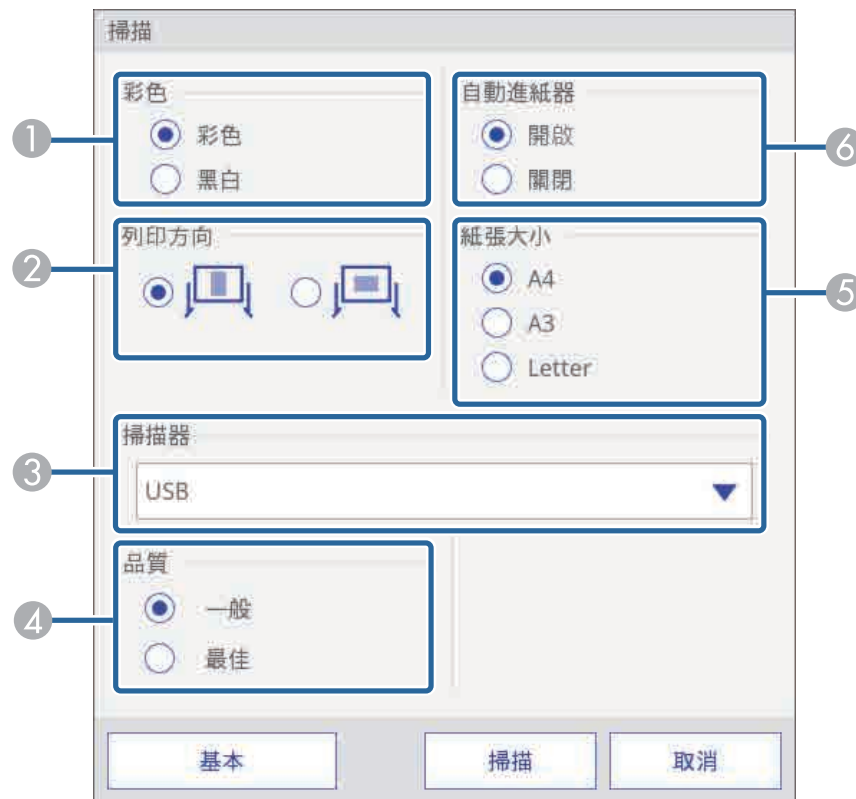

- 1 選擇彩色或黑白。
- 2 選擇掃描文件的列印方向。
- 3 選擇您要使用的掃描器。
- 4 設定掃描品質。
- 5 設定紙張大小。
- 6 選擇放入原稿的位置。若您的產品不含 ADF，請忽略 ADF 選擇。

4 選擇掃描。

此時會顯示掃描畫面。

掃描後，影像會作為白板模式中的新頁面來投影。



使用內建自動進紙器的產品時，最多可讀取 10 張。如果需要掃描超過 10 張文件，請重複此步驟。

可在白板模式下開啟的相容檔案類型

下列檔案類型可在白板模式下開啟並讀入頁面。超過一頁的影像會縮小至最適大小。

類型	檔案類型 (副檔名)	附註
影像	.jpg	無法讀取下列項目。 • 解析度超過 2048 x 2048 的影像 • 副檔名是“.jpeg”的檔案 • CMYK 顏色模式格式 • 逐行格式
	.png	無法讀取解析度超過 2048 x 2048 的影像。
PDF	.pdf	您可以開啟 1.7 或更早版本的 PDF 檔案。 指定開啟 PDF 檔案的頁碼。若檔案有密碼保護，請輸入密碼。
EWF	.ewf	指定開啟 EWF (Epson Whiteboard Format) 檔案的頁碼。 若檔案有密碼保護，請輸入密碼。

共用在白板模式下建立的繪圖

您可藉由儲存或列印您在白板模式下建立的繪圖內容或傳送包含該內容的郵件來共用繪圖內容。

▶ 相關連結

- "儲存白板模式下的繪圖內容" [p.95](#)
- "白板模式下可用的檔案格式" [p.97](#)
- "列印白板模式下的繪圖內容" [p.97](#)
- "白板模式下可用的印表機控制指令" [p.98](#)
- "在白板上傳送郵件" [p.98](#)
- "建立位址簿" [p.99](#)
- "白板模式下可用的目錄服務" [p.100](#)

儲存白板模式下的繪圖內容

您可在檔案中儲存投影畫面上建立的內容。

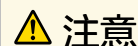

注意

如果使用多合一讀卡機或 USB 集線器，操作可能無法正確執行。為獲得最佳結果，請直接連接至投影機或 Control Pad。



您可能無法使用含有安全性功能的 USB 儲存裝置。



選擇底端工具列上的  圖示。

此時會顯示儲存畫面。

2 選擇下列在儲存畫面上的儲存設定。

The screenshot shows a '儲存' (Save) dialog box with the following fields and options:

- 1** 儲存目的地 (Save destination): A dropdown menu currently showing 'USB 儲存' (USB storage).
- 2** 資料夾 (Folder): A text input field containing a forward slash '/'.
- 3** 檔案名稱 (File name): A text input field containing 'XXXXXXXXXXXX'.
- 4** 檔案格式 (File format): Radio buttons for PDF (selected), EWF, and PNG.
- 5** 加密 (Encryption): A checkbox labeled '加密' (Encrypt) which is currently unchecked.
- 6** 範圍 (Range): Radio buttons for '全部' (All) (selected), '目前' (Current), and '選定範圍' (Selected range). Below these are two input boxes, both containing the number '1', separated by a hyphen.

At the bottom of the dialog are two buttons: '儲存' (Save) and '取消' (Cancel).

- 選擇您要儲存檔案的目的地。
選擇 **USB 儲存設備** 或 **網路資料夾** 可儲存至已連線 USB 儲存裝置或網路資料夾。
選擇 **透過 USB 纜線連接的電腦** 可在投影機上暫時儲存檔案，並可從電腦進行複製。檔案複製後就會清除。
如果共用白板，選擇 **瀏覽器參加者** 可在投影機上暫時儲存檔案，並可透過網路瀏覽器下載。檔案下載後就會清除。
 - 對於 **USB 儲存設備** 或 **網路資料夾**，請使用顯示的開啓對話方塊選擇目標資料夾。
 - 使用顯示的螢幕鍵盤輸入檔案名稱。
 - 選擇儲存格式 (PDF、PNG 或 EWF)。對於 **瀏覽器參加者**，EWF 無法使用。
 - 對於 PDF 或 EWF，請選擇核取方塊並輸入檔案的加密密碼。
- 注意**

 - 當您輸入密碼時，密碼會顯示在畫面上。
 - 加密檔案時，請勿忘記您的密碼。
- 設定您要儲存的頁數範圍。儲存格式為 PNG 時會選擇目前。

3 選擇儲存 (透過 USB 纜線連接的電腦為下一步，瀏覽器參加者為發布)。



- 於步驟 2 中選擇 **透過 USB 纜線連接的電腦** 時，繪圖內容會暫存於投影機上，並且會顯示指示對話方塊。依照螢幕上的指示將資料儲存至電腦。
- 於步驟 2 中啟用 **瀏覽器參加者** 時，繪圖內容會暫存於投影機上，並在網路瀏覽器與投影機中顯示下列對話方塊。
 - 網路瀏覽器：顯示對話方塊，以儲存繪圖內容。您可以將檔案另存為 PDF 或 PNG 格式。
 - 投影機：顯示對話方塊，在此可檢查下載狀態。確定所有參與者完成下載，然後關閉對話方塊。

白板模式下可用的檔案格式

您可儲存以下檔案格式：

- PNG (解析度：1920 × 1200)
- PDF (可視需要設定密碼)
- EWF (僅可用於支援 EWF 格式的投影機；視需要設定密碼)

將檔案另存為可編輯的檔案時，請選擇 EWF 格式。EWF 格式檔案僅可搭配投影機使用。



若要將此投影機上儲存的 EWF 檔案匯入至其他投影機，您必須在要匯入 EWF 檔案的投影機上更新韌體。

列印白板模式下的繪圖內容

您可將頁面從投影機直接列印至支援的印表機 (USB 或網路)。

您必須先進行網路印表機設定。

☛ 擴展 > 白板設定 > 列印

- 1 選擇底端工具列上的 圖示。
此時會顯示列印畫面。

- 2 選擇下列在列印畫面上的列印設定。(選擇高級可開啓詳細選單。)

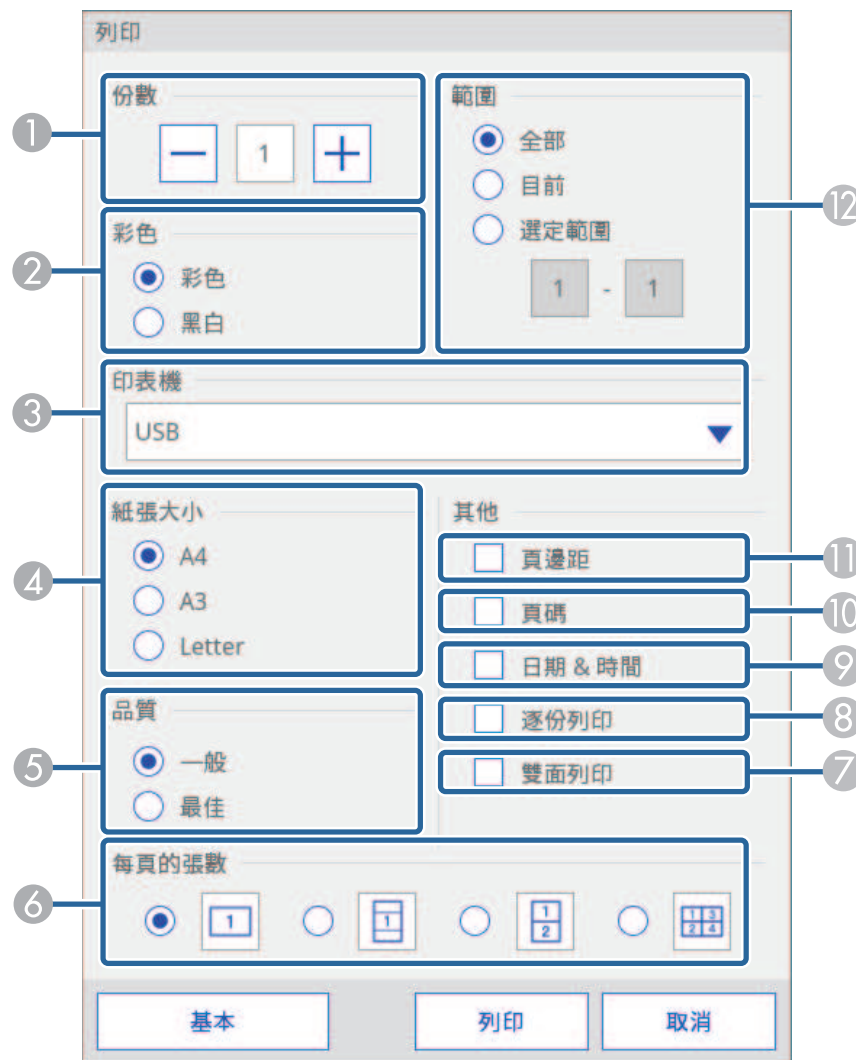

- 1 指定份數。您最多可指定 20 張。
- 2 指定列印顏色。

- ③ 顯示所連接印表機的名稱清單。選擇您要使用的印表機。
- ④ 設定列印紙張大小。
- ⑤ 設定列印品質。
- ⑥ 設定每頁的張數。
- ⑦ 如果您的印表機支援雙面列印，請選擇是否要雙面列印。
- ⑧ 設定是否逐份列印頁面。
- ⑨ 設定是否在每一頁列印日期及時間。
- ⑩ 設定是否在每一頁列印頁碼。
- ⑪ 設定是否在每一頁加入邊距。
- ⑫ 設定您要列印的頁數範圍。

3 選擇列印。

白板模式下可用的印表機控制指令

支援下列印表機*控制指令。

控制指令	連線方式
ESC/P-R	USB 或網路
ESC/Page、ESC/Page-Color	網路
PCL6	

* 僅支援特定印表機。如需支援機型的詳細資訊，請聯絡 Epson 以取得協助。

在白板模式下傳送郵件

您可用附加影像的方式，透過電子郵件傳送白板模式下投影的畫面影像。

您最多可指定 50 個地址。



- 若要傳送電子郵件，您必須先進行郵件伺服器設定。
 ● 擴展 > 白板設定 > 郵件
- 在投影機白板設定選單中為寄件者設定的地址會作為寄件者地址使用。若未設定寄件者地址，為收件者設定的地址會作為寄件者的地址顯示。
- 您無法編輯電子郵件中的文字。

- 1 選擇底端工具列上的  圖示。
此時會顯示郵件畫面。

2 選擇下列在郵件畫面上的電郵設定。

The screenshot shows an email settings window titled "郵件" (Mail). It contains several sections:

- 1** 電郵地址 (Email Address): A text input field with a lock icon to its right.
- 2** 主旨 (Subject): A text input field containing "XXXXXXXXXX".
- 3** 檔案格式 (Attachment Format): Radio buttons for PDF (selected), EWF, and PNG.
- 4** 加密 (Encryption): A checkbox labeled "加密" (Encrypt) which is currently unchecked.
- 5** 範圍 (Range): Radio buttons for 全部 (All), 目前 (Current), and 選定範圍 (Selected Range). Below are input fields for "1" and "1" separated by a hyphen.
- 6** 檔案名稱 (Attachment Name): A text input field containing "XXXXXXXXXXXXXX".
- 7** 顯示的電郵地址對話方塊 (Displayed Email Address Dialog Box): A small icon representing a dialog box.

At the bottom of the window are two buttons: "傳送" (Send) and "取消" (Cancel).

1 使用顯示的螢幕鍵盤，輸入收件者的電郵地址。您設定的電郵地址會保持儲存，直到建立新的會議或關閉投影機為止。



當您在投影機的白板設定選單中將不允許輸入電子郵件設為開啓時，您無法直接輸入電郵地址。請先將不允許輸入電子郵件設為關閉。
 ● 擴展 > 白板設定 > 郵件 > 不允許輸入電子郵件

- 2 輸入電子郵件的主旨。
- 3 選擇附加檔案的格式 (PDF、PNG 或 EWF)。
- 4 對於 PDF 或 EWF，請選擇核取方塊並輸入檔案的加密密碼。

注意

- 當您輸入密碼時，密碼會顯示在畫面上。
- 加密檔案時，請勿忘記您的密碼。

- 5 設定您要傳送的頁數範圍。
- 6 輸入附件的檔案名稱。
- 7 使用顯示的電郵地址對話方塊，指定收件者的電郵地址。您最多可指定 50 個地址。
 您可使用 Web 控制畫面或投影機白板設定選單中的目錄服務來設定位址簿。
 ● 擴展 > 白板設定 > 目錄設定

3 選擇傳送。



- 若投影畫面上有大量內容，可能需要一會兒才能傳送郵件。
- 視目的地郵件伺服器設定而定，您可能無法傳送郵件。請事先向網路管理員詢問郵件伺服器設定。

建立位址簿

從白板模式傳送電子郵件時，您可從位址簿選擇電郵地址。您可透過 Web 控制畫面載入含有最多 999 的位址的文字檔，以建立位址簿。



位址係依照其在文字檔中出現的順序來顯示。

1 建立文字檔，其中含有您要新增至位址簿的位址清單。檔案必須具有以下特性：

- Tab 鍵分隔
- 每行必須包含由一個 Tab 鍵分隔的字串組：<name> <tab> <email_address>
- 每行最多可包含 256 個字元。
- 檔案名稱使用 .txt 副檔名
- 字元碼必須為 Unicode

以下為文字檔的範例：

```
Joe Smith      xxxxxx@xxxxx.com
Mary Jones-Smith  xxxxxxxx@xxxx.com
John Q. Public  xxxx@xxxxxxx.com
```

2 請確認已開啓投影機。

3 在連上網路的電腦中啓動網路瀏覽器。

4 將投影機的 IP 地址輸入至瀏覽器的地址列，然後按下電腦的 **Enter** 鍵。

5 選擇  圖示存取 Web 控制畫面。



- 您可能需要先登入，才能看見 Web 控制畫面。如果顯示登入畫面，請輸入您的使用者名稱及密碼。(使用者名稱為 EPSONWEB，預設密碼為 admin。)
- 您可在投影機網路選單的 Web 控制密碼中變更密碼。
 網路 > 至網路配置 > 基本 > Web 控制密碼
- 您必須選擇 **Config** 圖示才能使用行動裝置存取 Web 控制畫面。

6 選擇白板設定 > 郵件 > 位址簿設定 > 位址簿檔案，然後選擇 **Choose File** 按鈕。

7 選擇位址簿檔案，然後選擇設定。
位址簿檔案會上傳至投影機。

8 若要刪除位址簿，請選擇白板設定 > 郵件 > 位址簿設定 > 刪除位址簿，然後選擇設定。

白板模式下可用的目錄服務

以下是支援的目錄服務伺服器。

伺服器類型	目錄服務伺服器
作業系統	Windows Server 2008 R2 Service Pack 1 Windows Server 2012
連接埠	可變 (預設為 389)
驗證	匿名 (無驗證) Digest-MD5
加密	SASL 層加密 (不支援 SSL/TLS)

搜尋注意事項

- 最多列出 100 個相符的位址。
- 您最多可指定 200 個搜尋條件。
- 無法使用篩選條件。
- 您可使用英數字元搜尋位址。

與其他裝置共用白板

您可以與連接至相同網路的其他裝置共用白板畫面。此可讓您同時從其他投影機或平板裝置檢視及在白板畫面上繪圖。

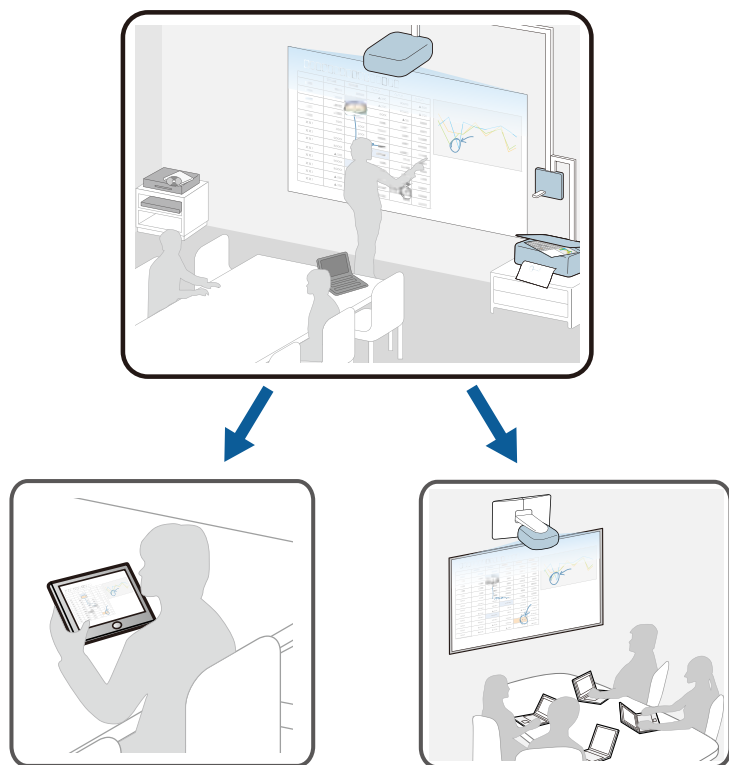

您可以與支援白板共用功能的投影機共用白板畫面。您可能需要更新投影機的韌體。

共用白板時，您需要將投影機連接至網路。

若要使用纜線連接至網路，請將 LAN 纜線連接至投影機。

若要無線連接至網路，請將隨附的無線 LAN 組件安裝至投影機，然後從網路選單進行無線 LAN 設定。

網路 > 至網路配置 > 無線 LAN

在投影機的網路選單中，確認安全 HTTP 設定已設為 開啓，即可共用白板。

▶▶ 相關連結

- "與其他裝置共用白板畫面" p.101
- "連線至共用白板" p.103
- "從投影機連線至共用的白板" p.104
- "連線至白板畫面時的可用功能" p.105
- "透過網路瀏覽器從電腦或其他裝置連線到共用的白板" p.106
- "支援共用白板的網路瀏覽器" p.107
- "透過網路瀏覽器連線的白板畫面工具列" p.107

與其他裝置共用白板畫面

您最多可以和位於相同網路的其他 15 台裝置共用白板，包括支援白板共用的其他投影機、電腦、行動裝置及其他裝置。可以與其他可檢視及儲存內容的其他裝置共用該內容。您也可以從其他裝置在投影機白板畫面上繪圖。

共用白板畫面時，您需要開啓下列網路埠。

連接埠	通訊協定	用途	通訊
80	HTTP	連線/傳送影像	雙向
443	HTTPS		雙向



共用白板畫面的通訊頻寬會依繪圖內容大小而有不同。此外，視總繪圖內容大小而定，連線開始時會暫時需要大頻寬。

1

選擇底端工具列上的  圖示。



您也可以在主畫面上選擇白板共用。

此時會顯示白板共用畫面。

2 選擇開始共用此白板。



此時會顯示用於連接投影機的 PIN 碼。

3 檢查 PIN 碼。視需要變更 PIN 碼。您最多可設定七位數的 PIN 碼。



設定 PIN 碼之後，在結束白板共用前都無法變更 PIN 碼。

4 選擇下列其中一個選項作為共用模式設定，允許透過連線至白板的裝置存取功能：

- 簡報：已連線裝置可以檢視及儲存白板畫面。
- 討論：已連線裝置可以在共用畫面上繪圖。
- 共同作業：已連線裝置可以存取建立新會議以外的所有功能。

5 選擇開始。

現在已可將白板畫面與其他裝置共用。

共用狀態的指示列顯示在屏幕頂端中間。輕觸並向右或向左拖曳狀態列，即可左右移動狀態列。



6 檢查共用白板的連接資訊，並從其他裝置連線至投影機。



- 顯示從行動裝置使用 Epson iProjection 應用程式連線至共用白板的 QR 碼。
- 顯示從其他投影機連線至共用白板的資訊。
 - 投影機名稱/位址：顯示投影機的連線位址。
 - PIN 碼：顯示在步驟 3 中設定的 PIN 碼。

⚠ 注意



- 若未在外部裝置輸入正確的 PIN 碼，便無法連線至投影機。
- 為避免資料洩漏的風險，請僅將 PIN 碼提供給連線至投影機的使用者。

- 視需要，設定已連線使用者的編輯權限。
- 使用顯示的對話方塊傳送電子郵件邀請。

7 選擇關閉。

投影機白板畫面即會在已連線裝置上顯示。



- 若要結束共用白板畫面，請選擇底端工具列上的  圖示，然後在顯示的畫面上選擇停止共用。您亦可選擇狀態列上的  圖示，關閉共用白板。
 - 顯示訊息時，選擇確定，結束並捨棄共用白板畫面上的內容。
 - 若要在結束白板前儲存其他裝置上的共用白板畫面，請選擇發布給參與者和發布。確定畫面已儲存，然後選擇完成。
 - 若白板畫面上貼有大量繪圖內容及影像，可能需要一些時間才能反映在其他投影機及網路瀏覽器。

連線至共用白板

您可連線至目前在相同網路上共用白板的投影機。您可從已連線的投影機、電腦或裝置檢視、儲存以及在共用白板上繪圖。

⚠ 注意

若連線至另一個白板畫面，將會清除投影畫面上的所有繪圖內容。



- 連線至共用白板時，您必須知道連接資訊。選擇底端工具列上的  圖示，或輕觸目前共用白板之投影機上的狀態列，然後在顯示的共用的白板畫面上檢查資訊。
- 可用功能會依所連線投影機的共用模式設定而有不同。如果在連線至共用白板時變更共用模式設定，已連線裝置的可用功能也會變更。
- 您最多可將 15 台裝置連線至一台投影機。

從投影機連線至共用的白板

您可將相同網路上的其他投影機連線至目前共用白板的投影機。



建議您使用 SSL 連線從其他投影機進行連線。在投影機的網路選單中將安全 HTTP 設定設為開啓。

🖱 網路 > 至網路配置 > 其他 > 安全 HTTP

1 按下 Control Pad 或遙控器上的 [Whiteboard] 鈕。
投影機會顯示白板。

2 選擇底端工具列上的  圖示。
此時會顯示共用的白板畫面。

3 選擇連線至共用白板。



4 檢查顯示的訊息，然後選擇確定。

5 輸入地址及 PIN 碼。



① 輸入您要連線之投影機的位置。

選擇  圖示可顯示最後 10 個投影機連線的位置。即使投影機關閉，也會儲存連線記錄。

② 輸入您要連線之投影機的 PIN 碼。



如果在 10 分鐘內輸入錯誤的 PIN 碼 10 次，您會無法連線至白板達 3 分鐘。



6 選擇連線。

兩台投影機都會顯示共用白板畫面。

共用狀態的指示列顯示在屏幕頂端中間。輕觸並向右或向左拖曳狀態列，即可左右移動狀態列。

7 選擇關閉。



- 若要從共用白板中斷連線，請選擇底端工具列上的  圖示，然後在顯示的畫面上選擇停止共用。您亦可選擇狀態列上的  圖示，中斷與共用白板的連線。顯示訊息時，請選擇確定。
- 若白板畫面上貼有大量繪圖內容及影像，可能需要一些時間才能反映在其他投影機及網路瀏覽器。

連線至白板畫面時的可用功能

可用功能會依所連線投影機的共用模式設定而有不同。

所有授權的可用功能

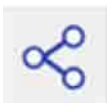

•  : 白板共用 (用於中斷連線)



•  : 列印



•  : 儲存



•  : 傳送郵件



•  : 屏幕共用



•  : 訊源選擇



•  : 縮放



•  : A/V 靜音



•  : Split Screen



•  : 說明







討論和共同作業的可用功能

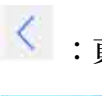

•  : 游標

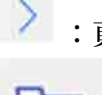
-  : 復原
-  : 重做
-  : 矩形選擇
-  : 自由選擇
-  : 形狀
-  : 讀取影像
-  : 筆
-  : 螢光筆
-  : 黑筆
-  : 紅筆
-  : 藍筆
-  : 橡皮擦

-  : 清除螢幕
- 共同作業的可用功能

-  : 擷取影像
-  : 頁面移動 (上一頁)
-  : 頁面縮圖
-  : 頁面移動 (下一頁)
-  : 貼上檔案
-  : 從掃描器讀取
-  : 範本
-  : 新頁面

 您無法使用此處未提及的功能。

透過網路瀏覽器從電腦或其他裝置連線到共用的白板

您可以使用網路瀏覽器從相同網路上的電腦或裝置連線到共用的白板。

1 將您的裝置連接到跟您想連線投影機一樣的相同網路上。



連線方法依裝置而有所不同。請參閱裝置隨附的說明文件。使用平板裝置時，請檢查 Wi-Fi 設定。

2 啓動裝置上的網路瀏覽器。

3 將白板 IP 位址輸入至網路瀏覽器，格式例如：「192.168.1.100」。



如果適用，您也可以按一下從目前共用白板的投影機發送的邀請電子郵件中的連結。

4 選擇  圖示。

您會看見輸入 PIN 碼的提示。

5 輸入您要連線之投影機的 PIN 碼，然後選擇**連線**。

您會在您的電腦或裝置上看見共用白板內容和工具列。



- 若要從共用白板中斷連線，請選擇底端工具列上的  圖示，然後選擇**中斷連線**。您也可以關閉網路瀏覽器，中斷與共用白板的連線。
- 若白板畫面上貼有大量繪圖內容及影像，可能需要一些時間才能反映在其他投影機及網路瀏覽器。
- 共用白板內容經過加密。部分網路瀏覽器是使用 SSL 加密。即使顯示憑證錯誤，您也可繼續連線至網路瀏覽器。

支援共用白板的網路瀏覽器

您可使用此處所述的網路瀏覽器連線至共用白板。

作業系統	網路瀏覽器
Windows 7 或更新版本	Internet Explorer 10/11
OS X 10.7 或更新版本	Safari 6/7/8
iOS 7.0 或更新版本	標準瀏覽器
Android OS 4.0 或更新版本	標準瀏覽器
Chrome OS (Chromebook)	Chrome 瀏覽器



可用的繪圖範圍會隨裝置的投影畫面大小而縮小。

透過網路瀏覽器連線的白板畫面工具列

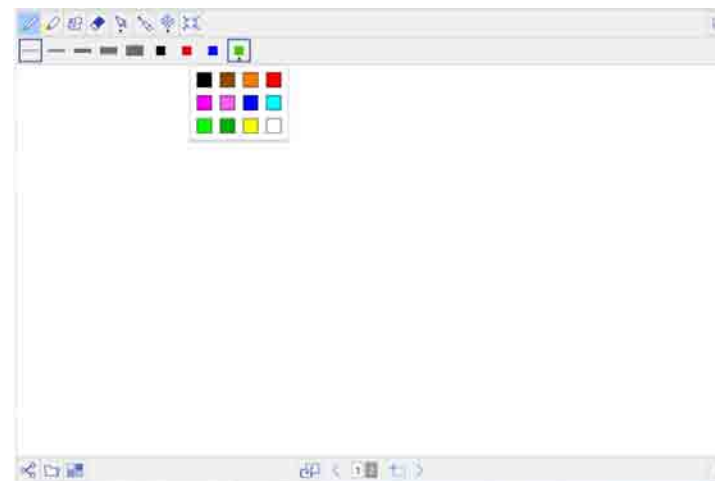

透過網路瀏覽器連線時，白板工具列可讓您與共用白板互動。可用功能會依所連線投影機的共用模式設定而有不同。









所有授權的可用功能

	<p>開啓另一個視窗，並顯示您要連線之投影機的投影影像。</p> <div style="border: 1px solid black; padding: 5px; margin-top: 10px;">  <p>共用投影影像內容是使用 SSL 進行加密。即使顯示憑證錯誤，您也可繼續連線至網路瀏覽器。</p> </div>
	<p>中斷連線。</p>
	<p>在網路瀏覽器視窗中調整顯示畫面的檢視。可進行下列操作：</p> <ul style="list-style-type: none"> • 符合頁面 • 符合寬度 • 符合高度 • 更大 • 縮小
	<p>顯示整個白板。</p>
	<p>視所連線投影機的設定而定，將白板畫面另存為 PDF 或 PNG 檔案；只有在投影機上選擇瀏覽器參加者或發布給參與者。時才能使用。</p>







討論和共同作業的可用功能

	<p>選擇用於繪圖的筆。</p>
	<p>選擇用於繪圖的半透明螢光筆。</p>

	<p>選擇要放置在畫面上的形狀。</p>
	<p>選擇橡皮擦工具，只要輕觸內容並選擇確定即可刪除；您無法刪除部分繪製內容。</p>
	<p>選擇物件或影像。拖曳時，會顯示指出選擇範圍的方框。您可以選擇方框內的物件及影像。</p> <p>您可以在選擇物件或影像時執行下列操作：</p> <ul style="list-style-type: none"> • 拖曳時，您可移動方框內的物件及影像。 • 再次選擇  圖示時，您可以執行下列操作： <ul style="list-style-type: none"> • 剪下 • 複製 • 貼上 • 群組 • 取消群組 • 刪除 • 拖曳方框的邊緣時，您可以放大或縮小方框內的物件及影像。 • 拖曳方框頂端的  時，您可以旋轉方框內的物件及影像。
	<p>在白板上及所有已連線裝置上顯示可拖曳的游標。</p>
	<p>為目前的筆或形狀選擇線條粗細。</p>
	<p>為所選的筆或形狀選擇顏色。選擇  圖示可選擇其他顏色。</p>

	<p>在白板上載入影像。</p> <p>您可以選擇符合下列規格的檔案：</p> <ul style="list-style-type: none"> • 格式：PNG、JPEG • 解析度：最高 2048 x 2048 • 像素數：2 百萬或以下 <p>超過一頁的影像會縮小至最適大小。</p>
---	--

共同作業的可用功能

	<p>選擇背景範本。</p>
	<p>控制要在共用白板上顯示的白板頁面。</p> <ul style="list-style-type: none"> • ：將頁面與所連線的白板同步。編輯頁面時，變更會反映在共用白板上。 • ：顯示不同於所連線白板的頁面。您僅能修改顯示在共用白板上的頁面。
	<p>顯示已編輯頁面的頁碼。</p> <ul style="list-style-type: none"> • 選擇  圖示可移至上一頁。 • 選擇  圖示可移至下一頁。
	<p>新增並開啓新頁面。</p>

	<p>您無法使用此處未提及的功能。</p>
---	-----------------------





註釋模式可讓您從一般電腦、平板電腦、視頻裝置或其他來源進行投影，並能使用互動筆或手指將註解加入投影的內容中 (EB-1460Ui/EB-1450Ui)。您可同時使用兩支互動筆。您也可以同時使用互動筆和手指。

▶ 相關連結

- "啓動註釋模式" p.110
- "註釋模式工具列" p.111
- "註釋模式底端工具列" p.112
- "使用註釋模式的繪圖內容" p.113

啓動註釋模式

若要在使用註釋模式的投影畫面上繪圖，您需要顯示註釋模式工具列及底端工具列。

- 1** 從連接的裝置投射影像。
- 2** 將互動筆靠近投影畫面，或是用手指輕觸投影畫面 (EB-1460Ui/EB-1450Ui)。
- 3** 要書寫或繪圖時，觸碰  或  工具列標籤。

您會在投影影像上看見工具列，例如：

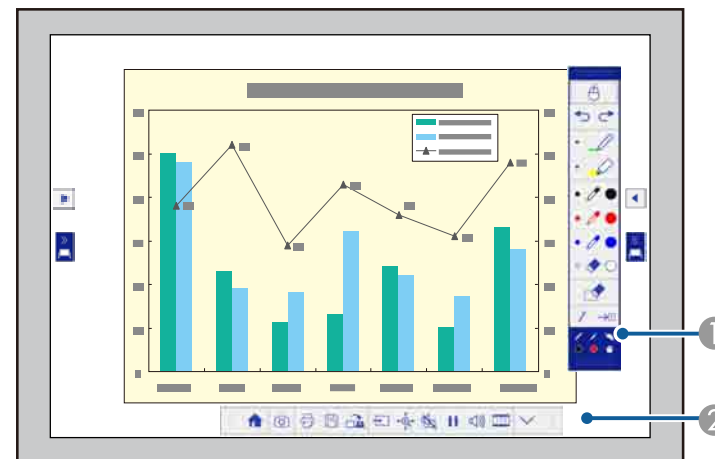



- 1** 註釋模式繪圖工具列
- 2** 註釋模式底端工具列

當工具列出現時，您可以使用互動筆或手指在投射畫面上書寫。繪圖工具列提供繪圖工具，例如筆及其他工具等。

底端工具列則提供其他工具，例如用於控制投影機或儲存投影畫面的工具。









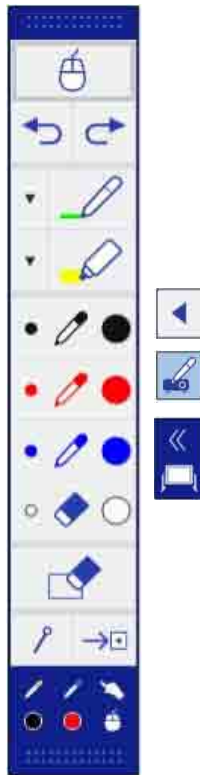





- 輕觸並拖曳工具列頂端或底端列，可以移動工具列。
- 輕觸並拖曳工具列的右側或左側，即可左右移動底端工具列。
- 若要從註釋模式切換至白板模式，請按下 Control Pad 或遙控器上的 [Whiteboard] 鈕，或輕觸並拖曳  或  註釋模式標籤。

註釋模式工具列







註釋模式工具列可讓您在投影畫面上繪圖和書寫。註釋模式工具列如下圖所示。



	顯示或隱藏工具列。您可以上下移動標籤。
---	---------------------

	<p>若要在繪圖時操作電腦，請切換為電腦互動式模式。</p> <ul style="list-style-type: none"> 依序選擇  和 ，切換為電腦互動式模式。切換模式後，會保留使用註釋模式時所繪製的內容。 依序選擇  和 ，切回註釋模式。 <div style="border: 1px solid black; padding: 5px; margin-top: 10px;"> <p> 如果没有顯示  圖示，請從投影機擴展選單將筆模式圖示設為開啓。</p> <ul style="list-style-type: none"> 擴展 > 顯示 > 筆模式圖示 <p>您也可以執行下列操作以切換為電腦互動式模式：</p> <ul style="list-style-type: none"> 按遙控器上的 [Pen Mode] 鈕。 從投影機的擴展選單變更筆模式設定。 <p>擴展 > Easy Interactive Function > 筆模式</p> </div>
	<p>分割畫面並顯示白板畫面。您可以上下移動標籤。</p> <ul style="list-style-type: none"> 若要在 Split Screen 投影期間放大一個影像，同時縮小另一個影像，請輕觸並拖曳  標籤。 若要切換至白板模式，請輕觸並拖曳標籤至屏幕邊緣。
	<p>切換至電腦互動式模式。</p>
	<p>復原上次操作。</p>
	<p>取消復原上一次復原。</p>





	使用自訂畫筆書寫或繪製手繪線條。 選擇  圖示可變更自訂畫筆的顏色及寬度。
	使用透明螢光筆書寫或繪製手繪線條。 選擇  圖示可變更螢光筆的顏色及寬度。
	黑筆 (左側為細筆，右側為粗筆)。
	紅筆 (左側為細筆，右側為粗筆)。
	藍筆 (左側為細筆，右側為粗筆)。
	橡皮擦 (左側為細，右側為粗)。
	清除所有繪圖。
	繪圖時隱藏或顯示工具列。  : 繪圖時隱藏工具列。  : 讓工具列持續出現。
	關閉工具列。

	顯示使用筆  或手指  時所用的工具。  : 使用筆工具。圖示的色彩係顯示互動筆的色彩。  : 使用橡皮擦工具。  : 使用筆或手指作為滑鼠。
---	---

註釋模式底端工具列

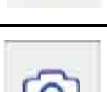
註釋模式底端工具列可讓您儲存、列印頁面或控制各種投影機功能。註釋模式底端工具列如下圖所示。



	顯示主畫面。
	拍攝投射畫面的快照。拍攝快照後，影像會在白板模式中貼至新的頁面。
	列印投射畫面。
	以 JPG 格式儲存投射畫面。
	使用 EasyMP Multi PC Projection 軟體分享目前畫面。

	使用顯示的清單變更影像來源。 若要關閉影像來源清單，請選擇清單頂端的  圖示。
	放大或縮小投影影像。
	關閉視頻和音頻。輕觸屏幕可重新開啓視頻及音頻。
	暫停視頻動作。
	增加或降低音量。
	分割畫面，一次投影兩個影像。 執行分割畫面投影時，選擇此圖示可進行詳細的設定，以便在分割畫面投影中使用互動式功能。
	顯示或隱藏底端工具列。您可以左右移動此標籤。

 您無法擷取影像或列印及儲存受 HDCP 保護的內容。

使用註釋模式的繪圖內容

您可以儲存並列印資料，共用在註釋模式下建立的繪圖內容。

▶ 相關連結

- "儲存註釋模式下的繪圖內容" p.113
- "列印註釋模式下的繪圖內容" p.113

儲存註釋模式下的繪圖內容

您可在 USB 存儲設備或網路資料夾中儲存在投影畫面上建立的繪圖內容。您可以 JPEG 格式儲存資料。檔案會儲存在投影機白板設定選單下方儲存選單裡所設定的位置。若無法存取設定的位置，將會出現錯誤。檔案名稱會自動設定。

☛ 擴展 > 白板設定 > 儲存

選擇底端工具列上的  圖示。
檔案會自動儲存。

列印註釋模式下的繪圖內容

您可以使用投影機白板設定選單下方列印選單裡的印表機設定，列印您所建立的繪圖內容。如果沒有連接印表機，將會發生錯誤。

☛ 擴展 > 白板設定 > 列印

1 選擇底端工具列上的  圖示。
此時會顯示列印畫面。

2 在列印畫面上指定份數 (最多 20 張)。

3 選擇列印。

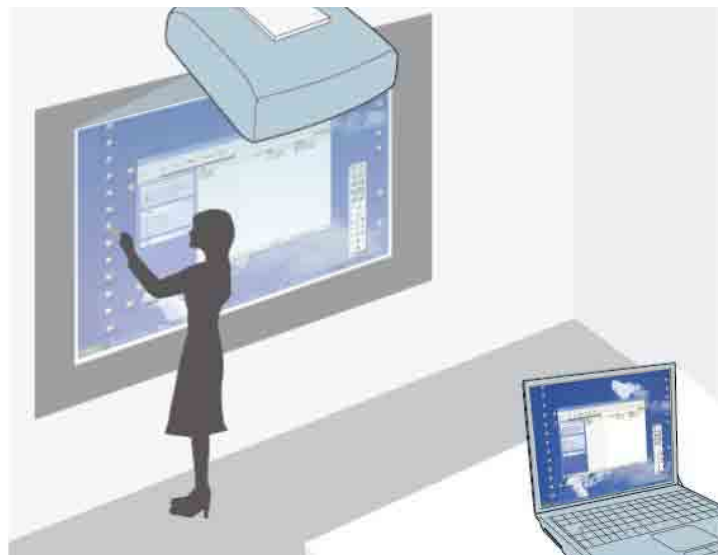

當投影機透過 USB 纜線連接至電腦時，您可使用互動筆或手指從投影畫面操作電腦 (EB-1460Ui/EB-1450Ui)，就像使用滑鼠一樣。您可以從投影畫面瀏覽、選擇電腦程式，以及與電腦程式互動。



- 若您以 Windows 7 或更新版本使用多部顯示器，當您要在第二部顯示器上使用互動式模式時，請進行下列設定：
 - 從投影機擴展選單的 **Easy Interactive Function** 設定中，將隨寫光筆操作模式設為 **Win/Mac** 模式。
 - 前往控制台 > 硬體和音效 > 平板電腦設定 > 設定，啟動設定程式並設定互動式功能。
- 若您設定了第三部顯示器，您會無法在該顯示器上使用互動式功能。
您無法在多個畫面上書寫或繪圖。
- 若要在網路上使用電腦互動式模式，您必須安裝 EasyMP Multi PC Projection 2.10 或更新版本 (Windows 及 OS X)。

▶ 相關連結

- "電腦互動式模式的系統需求" p.114
- "使用電腦互動式模式" p.115

- "調整隨寫光筆操作區域" p.116
- "在 OS X 上安裝 Easy Interactive Driver" p.118

電腦互動式模式的系統需求

您的電腦必須使用下列其中一種作業系統，才能使用電腦互動式模式。

Windows	Windows Vista Service Pack 2
	<ul style="list-style-type: none"> • Ultimate (32 位元) • Enterprise (32 位元) • Business (32 位元) • Home Premium (32 位元) • Home Basic (32 位元)
	Windows 7 Service Pack 1
	<ul style="list-style-type: none"> • Ultimate (32 及 64 位元) • Enterprise (32 及 64 位元) • Professional (32 及 64 位元) • Home Premium (32 及 64 位元)
	Windows 8
	<ul style="list-style-type: none"> • Windows 8 (32 及 64 位元) • Windows 8 Pro (32 及 64 位元) • Windows 8 Enterprise (32 及 64 位元)
	Windows 8.1
	<ul style="list-style-type: none"> • Windows 8.1 (32 及 64 位元) • Windows 8.1 Pro (32 及 64 位元) • Windows 8.1 Enterprise (32 及 64 位元)
	Windows 10
	<ul style="list-style-type: none"> • Windows 10 Home (32 和 64 位元) • Windows 10 Pro (32 和 64 位元)

Mac	<p>OS X</p> <ul style="list-style-type: none"> • OS X 10.7.x • OS X 10.8.x • OS X 10.9.x • OS X 10.10.x • OS X 10.11.x
Ubuntu	<p>Ubuntu</p> <ul style="list-style-type: none"> • 14.10 • 15.04 • 15.10 • 16.04 LTS

使用電腦互動式模式

您可使用電腦互動式模式從投影畫面控制電腦程式。

1 若是使用 OS X，請在第一次使用互動式功能時在電腦上安裝 Easy Interactive Driver。

2 使用 USB 纜線，將投影機連接至電腦。



- 使用 Control Pad 時，您必須使用 USB 纜線連接投影機、Control Pad 及您的電腦。
- 透過網路使用電腦互動式模式時，不需要使用 USB 纜線。

3 開啓投影機。

4 投影您的電腦畫面。

5 按下 [Menu] 鈕，選擇**擴展**選單，然後按下 [Enter]。

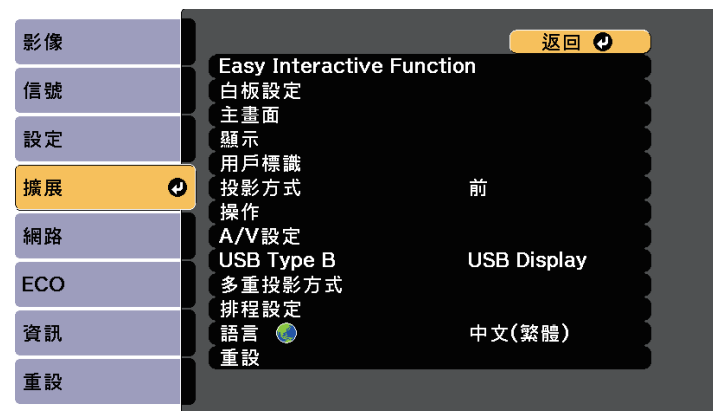

6 選擇 USB Type B 設定，然後按下 [Enter] 鈕。

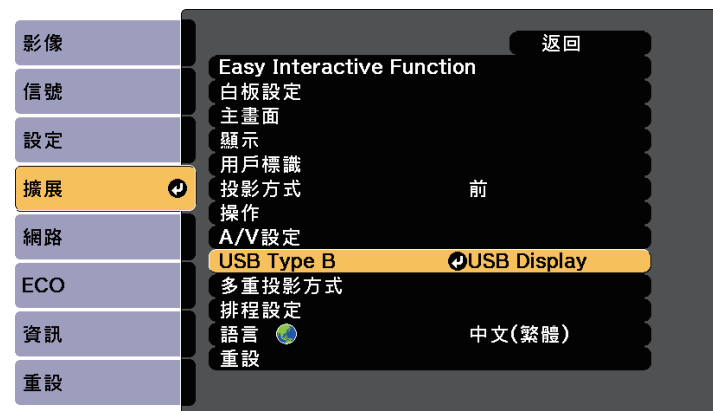

7 選擇下列其中一個選項：

- 若要透過電腦纜線、HDMI 纜線或透過網路使用電腦互動式模式，請選擇 **Easy Interactive Function**。
- 若要同時使用電腦互動式模式及 USB Display，請選擇 **USB Display/Easy Interactive Function**。



- 使用 USB Display 進行投影時，反應速度可能會比較慢。
- 同時使用兩支互動筆可能會在某些應用程式中造成干擾。未使用的互動筆應遠離投影畫面。
- 根據連接電腦的作業系統，在投影機擴展選單的 Easy Interactive Function 設定中選擇隨寫光筆操作模式設定。
 ● 擴展 > Easy Interactive Function > 隨寫光筆操作模式

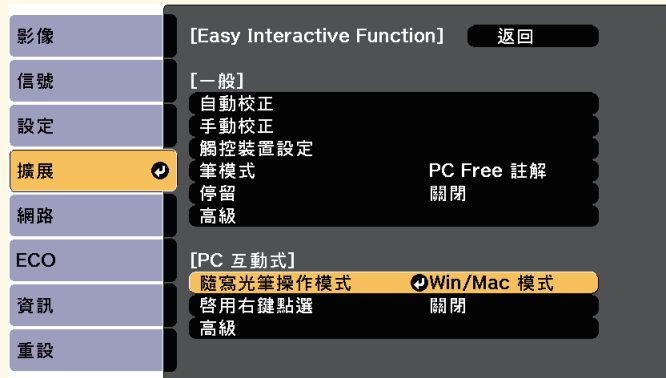

8 按下 [Menu] 鈕可離開選單。

9 請確定您已在第一次使用投影機時完成校正。

10 將互動筆靠近投影畫面，或是用手指輕觸投影畫面。

投影畫面上會顯示 圖示。



- 第一次會在右側顯示 圖示，之後會顯示在上次開啓工具列的那側。
- 如果沒有顯示 圖示，請從投影機擴展選單將筆模式圖示設為開啓。
 ● 擴展 > 顯示 > 筆模式圖示

11

選擇 圖示，然後選擇 圖示。



您也可以執行下列操作以變更為電腦互動式模式：

- 按遙控器上的 [Pen Mode] 鈕。
- 將投影機擴展選單的筆模式設定變更為 PC 互動式。
 ● 擴展 > Easy Interactive Function > 筆模式

您現在已可使用互動筆或手指操作電腦。您可操作下列項目：

- 在 Windows 7 或 Windows Vista 中的 Tablet PC 輸入面板。
- 在 Microsoft Office 應用程式中用於標示註釋的筆跡工具。

▶▶ 相關連結

- "Windows 手寫筆輸入及筆跡工具" [p.125](#)
- "互動筆校正" [p.79](#)
- "Easy Interactive Driver 的系統需求" [p.275](#)
- "在 OS X 上安裝 Easy Interactive Driver" [p.118](#)
- "透過網路使用互動式功能" [p.124](#)
- "使用手指進行觸控操作校正" [p.84](#)

調整隨寫光筆操作區域

若您連接不同的電腦或調整了電腦的解析度，互動筆操作區域通常會自動調整。從投影畫面操作電腦時 (電腦互動式模式)，如果發現互動筆位置不正確，您可手動調整互動筆區域。



從 LAN 來源投影時，無法使用手動調整。

- 1 視需要切換至電腦互動式模式。
- 2 按下 [Menu] 鈕，選擇擴展選單，然後按下 [Enter]。

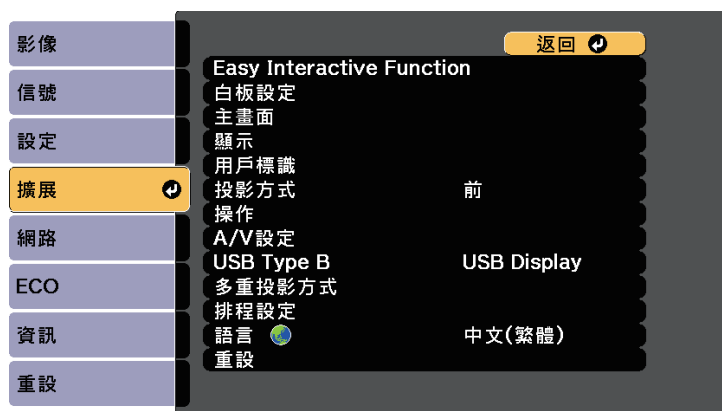

- 3 選擇 Easy Interactive Function 設定，然後按 [Enter]。

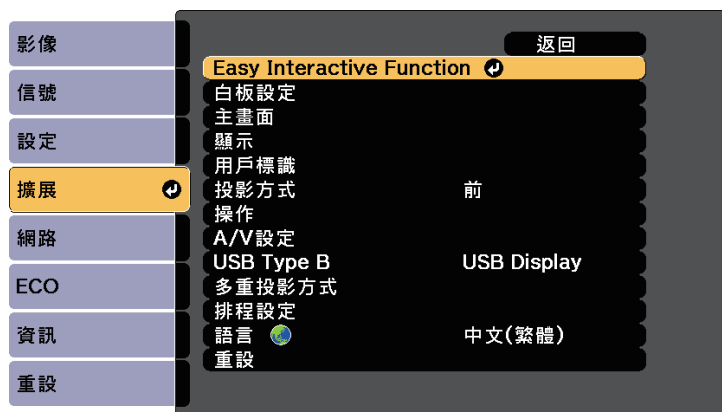

- 4 在 PC 互動式的部分，選擇高級並按 [Enter]。



- 5 選擇手動調整隨寫光筆區域，然後按 [Enter] 鈕。

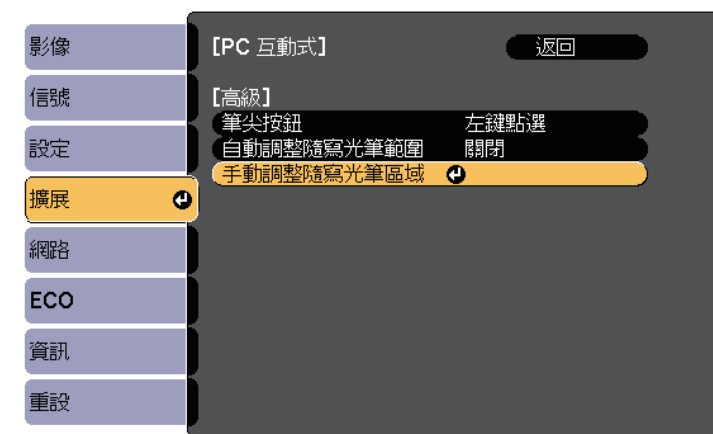

自動調整隨寫光筆範圍設為開啓時，將其變更為關閉。

- 6 選擇是，然後按下 [Enter] 鈕。

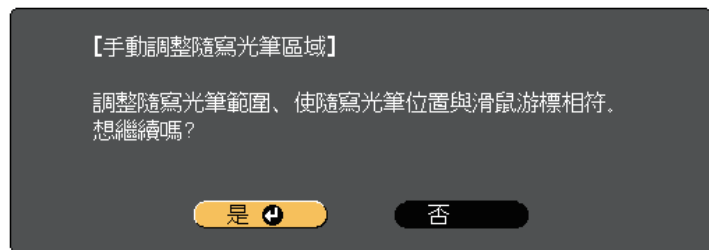

滑鼠游標會朝左上角移動。

- 7 當滑鼠游標停在影像的左上角時，使用互動筆來觸碰游標的尖端。滑鼠游標會朝右下角移動。
- 8 當滑鼠游標停在影像的右下角時，使用互動筆來觸碰游標的尖端。

▶ 相關連結

- "使用電腦互動式模式" [p.115](#)

您會看見 EPSON 視窗。

- 3 按兩下 EPSON 視窗中的 **Install Navi** 圖示。
- 4 選擇自訂安裝。
- 5 按照螢幕畫面的指示安裝軟體。
- 6 重新啓動電腦。

在 OS X 上安裝 Easy Interactive Driver

請將 Easy Interactive Driver 安裝至您的電腦，以使用電腦互動式模式。



您可能已經使用 **Easy Install** 選項安裝 Easy Interactive Tools，而此操作同時也會安裝 Easy Interactive Driver。如需詳細資訊，請參閱 Document CD-ROM 中的 *Easy Interactive Tools* 操作說明書。

- 1 開啓電腦電源。
- 2 將 EPSON Projector Software for Easy Interactive Function 光碟插入電腦。

您可輕鬆切換互動式模式。



- 若要在電腦互動式模式與註釋模式之間切換，請選擇下列其中一個圖示：

- 若要從註釋模式變更為電腦互動式模式：





- 若要從電腦互動式模式變更為註釋模式：

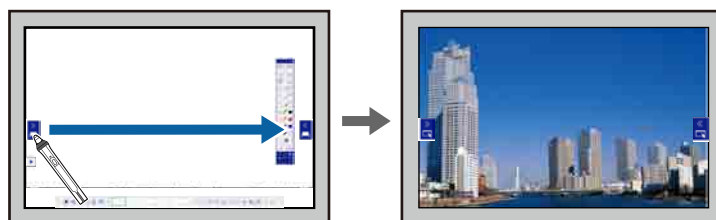

- 若要在註釋模式與白板模式之間切換，請選擇下列其中一個標籤：
- 若要從白板模式變更成註釋模式，請輕觸並拖曳  或  註釋模式標籤至屏幕邊緣。



- 若要從註釋模式變更至白板模式，請輕觸並拖曳  或  白板模式標籤至屏幕邊緣。

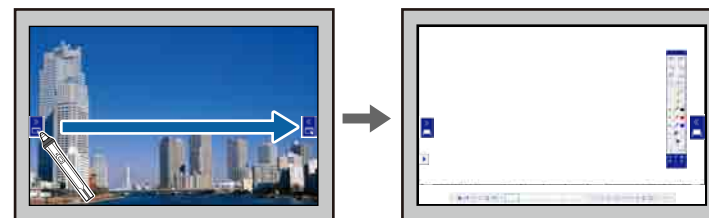

- 您也可以執行下列操作以變更為互動式模式：
 - 按遙控器上的 [Pen Mode] 鈕。
 - 從投影機擴展選單的筆模式設定中切換至 **PC Free 註解或 PC 互動式**。
 - 擴展 > Easy Interactive Function > 筆模式
 - 影像來源為電腦、HDMI、USB Display 或 LAN 時，亦可切換至電腦互動式模式。
 - 當投影機擴展選單的 **USB Type B** 設為無線滑鼠/USB Display 時，您無法切換至電腦互動式模式。
 - 變更為電腦互動式模式後，會保留使用註釋模式時所繪製的內容。

若您透過網路將多部裝置連接至投影機，您可選擇從這些裝置投影影像。您可從執行 EasyMP Multi PC Projection 的電腦以及執行 Epson iProjection 的智慧型手機或平板電腦選擇影像來源。



您可選擇任一連接的網路裝置進行投影，即使是使用 EasyMP Multi PC Projection 軟體並啟用協調者功能來連線，亦同。如需協調者功能的詳細資訊，請參閱 *EasyMP Multi PC Projection 操作說明書*。

1 在底端工具列上選取  圖示，然後從影像來源清單選擇參與者清單。



使用者選擇畫面會隨即顯示。

2 從您要投影的裝置選擇使用者名稱。

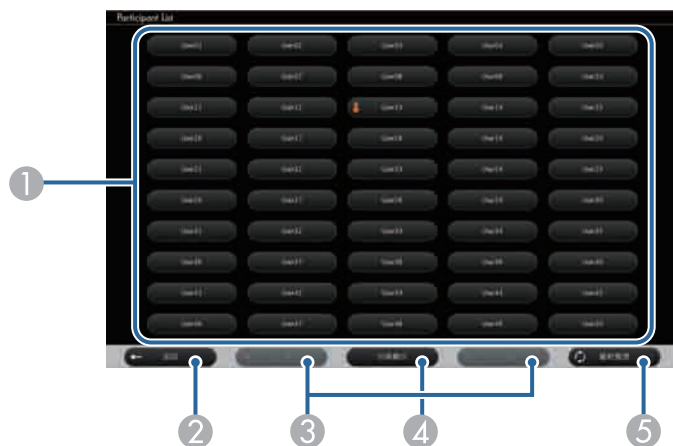

1 顯示連接至投影機的網路裝置之使用者名稱。



圖示會顯示在目前投影裝置的使用者名稱旁邊 (僅限顯示含有圖示的頁面時)。

2 關閉使用者選擇畫面，並返回上一個畫面。

3 顯示縮圖時，按一下可移至上一頁或下一頁。

4 將使用者選擇畫面切換至縮圖或圖示顯示。

5 重新整理使用者選擇畫面。

當有其他使用者透過網路連線至投影機時，選擇此按鈕可更新使用者清單。



- 在使用者選擇畫面上，一次只能使用兩支互動筆或一隻手指。
- 當顯示使用者選擇畫面時，您無法執行下列操作：
 - 選擇不同影像來源
 - 使用其他互動式功能
 - 從底端工具列控制投影機
 - 連接至多部投影機
 - 聽到投影機的聲音 (投影機會暫時關閉)
 - 使用 EasyMP Multi PC Projection 或 Epson iProjection 投影影像

您會看見所選使用者的畫面影像。

變更使用者時，請重複這些步驟。



- 當使用 EasyMP Multi PC Projection 連接至多部投影機並投影相同影像 (鏡射) 時，您無法存取參與者清單畫面。
- 如果在使用者選擇畫面上無法使用互動筆操作或觸控操作，您可按遙控器或操作面板上的 [Esc] 鈕返回上一個畫面。

遠端桌面連線可讓您使用互動筆或手指 (EB-1460Ui/EB-1450Ui) 從投影畫面控制遠端電腦。您也可以將註解加入投影的內容中。

您可透過有線 LAN 及無線 LAN 使用遠端桌面連線。連線速度視網路的通訊頻寬而有不同。建議您使用有線 LAN 以確保穩定通訊。

 請確定您的電腦允許遠端控制。詳見電腦手冊。

1 在底端工具列上選擇  圖示，然後從影像來源清單選擇遠端桌面。



 您也可以在主畫面上選擇遠端桌面連線。

2 在遠端桌面連線畫面上選擇以下連線設定。



- ① 輸入遠端桌面連線的遠端電腦 IP 地址或 FQDN (完整網域名稱)。您可輸入最多 64 個英數字元。若您指定一組 FQDN，您必須設定 DNS 伺服器。您可輸入埠號碼，方法是將其加入到 IP 地址或 FQDN 後面，並以冒號分隔 (IP 地址或 FQDN：埠號碼)。
- ② 輸入遠端電腦的使用者名稱。您可輸入最多 32 個英數字元。您可輸入網域名稱，方法是將其加入到使用者名稱之前，並以反斜線分隔 (網域\使用者名稱)。
- ③ 輸入遠端電腦的密碼。您可輸入最多 32 個英數字元。
- ④ 選擇遠端桌面連線速度/品質。
遠端電腦畫面的投影解析度會根據品質設定而有不同：
 - 速度：WXGA
 - 品質：WUXGA



- 您可將外部 USB 鍵盤連接至 Control Pad 上的 USB-A 埠，並用於輸入數字和字元。本投影機支援英文鍵盤 (101 鍵鍵盤)。使用此鍵盤取代顯示的鍵盤，可讓您安全地輸入使用者名稱或密碼。
- 當顯示遠端桌面連線畫面時，您無法執行下列操作：
 - 選擇不同影像來源
 - 使用其他互動式功能
 - 從底端工具列控制投影機
 - 連接至多部投影機
 - 聽到投影機的聲音 (投影機會暫時關閉)
- 您也可以使用投影機網路選單中的遠端桌面設定，設定預設的位址、使用者名稱及密碼。

3 選擇連線。

您會看見遠端電腦的畫面影像。



- 遠端電腦的畫面是從 LAN 來源顯示。若要在切換至其他來源後返回遠端電腦的畫面，請按下遙控器上的 [LAN] 按鈕。
- 在遠端桌面連線期間，您也可以使用外部 USB 鍵盤輸入數字和字元。您可在 Windows 中變更鍵盤配置。如需詳細資訊，請參閱 Windows 說明。

4 若要切換至註釋模式，請選擇 圖示，然後選擇 圖示。



若要關閉遠端桌面連線，請選擇  圖示、遠端桌面連線，然後選擇中斷連線。

▶ 相關連結

- "遠端桌面連線系統需求" p.122
- "遠端桌面連線限制" p.122

遠端桌面連線系統需求

您的電腦必須使用下列其中一種作業系統，才能使用遠端桌面連線。

Windows	Windows 7 <ul style="list-style-type: none"> • Ultimate (32 及 64 位元) • Enterprise (32 及 64 位元) • Professional (32 及 64 位元)
	Windows 8 <ul style="list-style-type: none"> • Windows 8 Pro (32 及 64 位元) • Windows 8 Enterprise (32 及 64 位元)
	Windows 8.1 <ul style="list-style-type: none"> • Windows 8.1 Pro (32 及 64 位元) • Windows 8.1 Enterprise (32 及 64 位元)
	Windows 10 <ul style="list-style-type: none"> • Windows 10 Pro (32 及 64 位元)
	Windows Server 2008 R2
	Windows Server 2012

遠端桌面連線限制

功能限制

以下遠端桌面連線功能不受支援。

- RD 閘道器
- RemoteFX
- USB 重新導向
- 音頻傳送

操作限制

- 一次只能使用一支互動筆或一隻手指。

- 您的電腦必須支援觸控功能且作業系統為 Windows 10、Windows 8.1 或 Windows 8，才能使用觸控操作。
- 伺服器驗證無法執行。因此，伺服器憑證不會經過驗證。

您可透過網路在電腦互動式模式中使用投影機。

當您透過網路使用電腦互動式模式時，如果想加入註釋，您必須使用 Easy Interactive Tools (或其他註釋程式)。Easy Interactive Tools 可讓您使用各種繪圖工具、將繪圖區當成一個頁面，以及將繪圖儲存為檔案以供日後使用。您可從 Easy Interactive Function 光碟的 EPSON Projector Software 安裝 Easy Interactive Tools。您也可以從 Epson 網站下載軟體。

使用 EasyMP Multi PC Projection 2.10 或更新版本 (Windows 及 OS X) 在電腦網路上設定投影機，並透過網路使用電腦互動式模式。

選擇一般設定標籤上的使用互動筆，然後選擇調節參數標籤上的傳送分層視窗。

如需詳細資訊，請參閱 *EasyMP Multi PC Projection 操作說明書*。



- 您可同時使用的互動筆或手指 (EB-1460Ui/EB-1450Ui) 數量如下所述：
 - Windows：兩支互動筆及六隻手指
 - OS X：一支互動筆或一隻手指
- 透過網路的反應速度可能較慢。
- 您無法從投影機的擴展選單變更隨寫光筆操作模式設定。
- 您可使用 EasyMP Multi PC Projection 同時連接最多四部投影機。連接多部投影機時，可在任何投影機上使用電腦互動式模式功能。在任一部投影機上執行的操作，會反映至其他投影機中。

▶ 相關連結

- "在不同子網路上連接投影機時的注意事項" [p.124](#)

在不同子網路上連接投影機時的注意事項

使用 EasyMP Multi PC Projection 在不同子網路上連接投影機與使用互動式功能時，應注意下列事項：

- 請指定投影機的 IP 位址，以搜尋網路上的投影機。您無法指定投影機名稱進行搜尋。

- 使用 ping 指令傳送回應要求時，請確定已取得網路投影機的回覆。當路由器停用 Internet Control Message Protocol (ICMP) 選項時，即使無法取得回應回覆，仍可從遠端連接至投影機。
- 請確定開啓下列連接埠。

連接埠	通訊協定	用途	通訊
3620	TCP/UDP	用於連接及控制	雙向
3621	TCP	用於傳輸影像	雙向
3629	TCP	用於控制印表機	雙向

- 請確定路由器已正確設定 MAC 位址篩選及應用程式篩選選項。
- 在不同位置之間使用頻寬管理進行通訊且 EasyMP Multi PC Projection 超過受控管的頻寬時，您可能無法從遠端位置連接投影機。



若使用 EasyMP Multi PC Projection 在不同子網路上連接投影機，即便符合上述要求，Epson 亦不提供連線保證。考慮進行建置時，務必測試所在網路環境的連線。

如果使用 Windows 10、Windows 8.1、Windows 8、Windows 7 或 Windows Vista，您可使用手寫筆輸入及筆跡工具，將手寫輸入及註釋加入您的作品中。

當設定為可在網路上使用互動式功能時，您也可以透過網路使用手寫筆輸入及筆跡功能。

▶ 相關連結

- "啓用 Windows 手寫筆輸入及筆跡功能" p.125
- "使用 Windows 手寫筆輸入及筆跡功能" p.126

啟用 Windows 手寫筆輸入及筆跡功能

如果想在 Windows 10、Windows 8.1、Windows 8、Windows 7 或 Windows Vista 中使用手寫筆輸入及筆跡功能，您必須在投影機的擴展選單中調整互動筆設定。

1 按 [Menu] 鈕，選擇**擴展**選單，然後按 [Enter] 鈕。

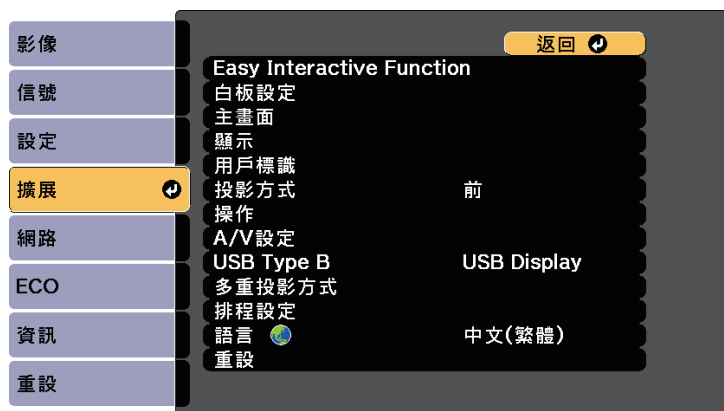

2 選擇 **Easy Interactive Function** 設定，然後按 [Enter] 鈕。

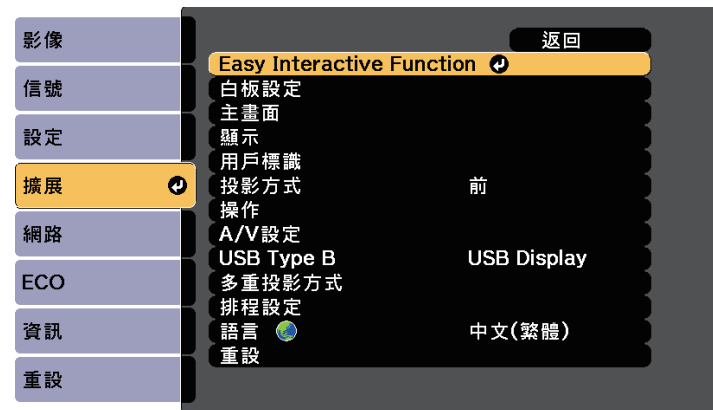

3 選擇**隨寫光筆操作模式**設定，然後按 [Enter] 鈕。

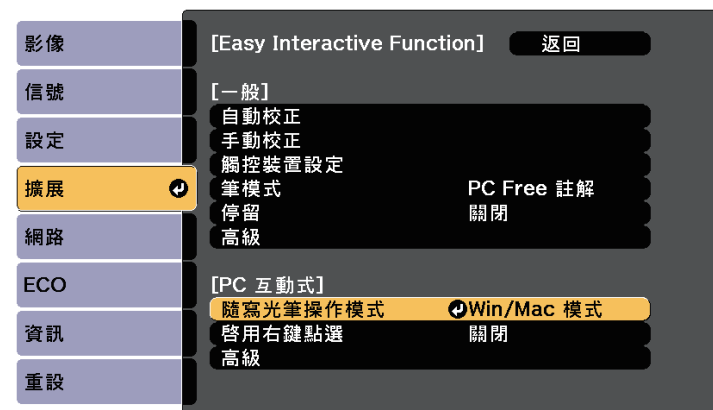

4 選擇 **Win/Mac 模式**，然後按下 [Enter]。

使用 Windows 手寫筆輸入及筆跡功能

如果您使用 Windows 10、Windows 8.1、Windows 8、Windows 7 或 Windows Vista，您可加入手寫輸入並轉換成文字。

若您使用 Microsoft Office 2007 或更新版本，您也可以使用筆跡功能，將手寫重點加入 Word 文件、Excel 試算表或 PowerPoint 簡報。



註釋功能的選項名稱可能會因 Microsoft Office 的版本而有不同。

- 若要在 Windows 10 中開啓觸控式鍵盤，請以右鍵點選或按住工具列，然後選擇顯示觸控式鍵盤按鈕。選擇畫面上的鍵盤圖示。
- 若要在 Windows 8 中開啓觸控式鍵盤，請以右鍵點選或按住工具列，然後選擇工具列 > 觸控式鍵盤。選擇畫面上的鍵盤圖示，然後選擇手寫筆圖示。
- 若要在 Windows 7 或 Windows Vista 中開啓平板電腦輸入面板，請選擇  > 所有程式 > 附屬應用程式 > Tablet PC > Tablet PC 輸入面板。

您可使用互動筆或手指 (EB-1460Ui/EB-1450Ui) 在方塊內書寫，然後選擇選項來編輯及轉換文字。

- 若要在 Microsoft Office 應用程式中加入筆跡註釋，請選擇檢閱選單，然後選擇啓動手寫輸入。



在 Microsoft Word 或 Excel 中，選擇插入標籤並按一下啓動手寫輸入。

- 若要在幻燈片模式中為 PowerPoint 幻燈片加入註釋，請按下互動筆側邊的按鈕，或使用手指按下投影表面約 3 秒，然後從快顯選單中選擇指標選項 > 手寫筆。

如需這些功能的詳細資訊，請參閱 Windows 說明。

您可以同時從螢幕左右兩邊的兩個來源投影影像，並使用互動式功能。兩個畫面上都使用註釋模式時，您可以在畫面之間書寫與繪圖。



- 您只能在其中一個畫面上使用電腦互動式模式。
- 您可以用方框顯示可書寫與繪圖的區域。同時投影兩個影像時，請按下 [Menu] 鈕並將顯示畫圖區域設定設為開啓。
- 反應速度可能會比較慢。





▶ 相關連結

- "切換分割畫面投影" p.127
- "選擇互動式功能的分割畫面設定" p.128
- "同時投影兩個影像" p.133

切換分割畫面投影

您可以使用底端工具列或遙控器分割畫面，同時投影兩個影像。請依照下列步驟使用底端工具列切換至分割畫面投影。



在白板模式中，輕觸並拖曳  或  註釋模式標籤亦可分割畫面。在註釋模式中，輕觸並拖曳  或  白板模式標籤亦可分割畫面。

1 選擇底端工具列上的  圖示。

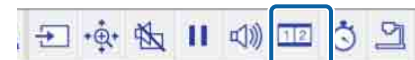

2 選擇左右畫面的輸入訊源。





您只能選擇可以合併的輸入來源。

3 選擇切換來源。

選擇互動式功能的分割畫面設定



請依照下列步驟使用底端工具列選擇分割畫面投影設定。

1 選擇底端工具列上的  圖示。
分割畫面設定畫面會隨即顯示。

2 選擇  標籤。

3 選擇以下分割畫面設定。



- **投影畫面大小**：放大一個影像，同時縮小另一個影像。依視頻輸入信號而定，即使已選擇  圖示 (相等)，仍可能無法以相同尺寸顯示影像。
- **目標筆模式**：可在任一畫面上將互動筆或手指當作滑鼠使用。
- **音頻源**：選擇音頻。選擇  圖示 (自動) 可聽見較大畫面或左側畫面的音頻。

4 選擇分割畫面設定畫面上的  圖示可結束畫面。



您也可以輕觸並拖曳  標籤，在縮小影像的同時放大另一個影像。

並列安裝兩部投影機進行投影時，您可使用投影機的互動式功能。從 Epson Projector Software for Easy Interactive Function 光碟安裝 Easy Interactive Driver Ver. 4.0。

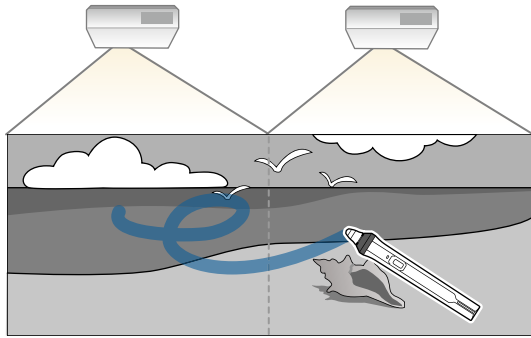

如需安裝多部投影機及設定互動式功能的詳細資訊，請參閱安裝說明書。



您可能無法在影像的邊界上書寫及繪圖。

▶ 相關連結

- "僅透過其中一部投影機暫時使用互動式功能" p.130
- "使用多部投影機" p.151
- "連接多部相同機型的投影機" p.40

僅透過其中一部投影機暫時使用互動式功能

當您在透過兩部投影機所投影的畫面使用互動式功能時，您可選擇以下設定，僅透過其中一部投影機暫時使用互動式功能。此設定只能在主畫面上使用。

1 按下遙控器上的 [Home] 鈕或底端工具列上的  圖示。

主畫面會隨即顯示。

2 按下  圖示。



3 在使用單一投影機中選擇開啓。



- 4** 按下關閉可返回上一個畫面。
您現在可以僅透過其中一部投影機暫時使用互動式功能。



當投影機關閉時，使用單一投影機設定會恢復為關閉。

調整投影機功能

請參閱下列章節的說明使用投影機的調整功能。

▶ 相關連結

- "同時投影兩個影像" [p.133](#)
- "投影 PC Free 簡報" [p.136](#)
- "暫時關閉影像及聲音" [p.142](#)
- "暫時停止視頻動作" [p.143](#)
- "縮放影像" [p.144](#)
- "將遙控器當作無線滑鼠" [p.145](#)
- "將遙控器當作游標" [p.147](#)
- "儲存用戶標識影像" [p.148](#)
- "儲存使用者圖案" [p.150](#)
- "使用多部投影機" [p.151](#)
- "投影機安全性功能" [p.158](#)

您可使用分割畫面功能，從不同的影像來源同時投影兩個影像。您可使用遙控器或投影機選單控制分割畫面功能。

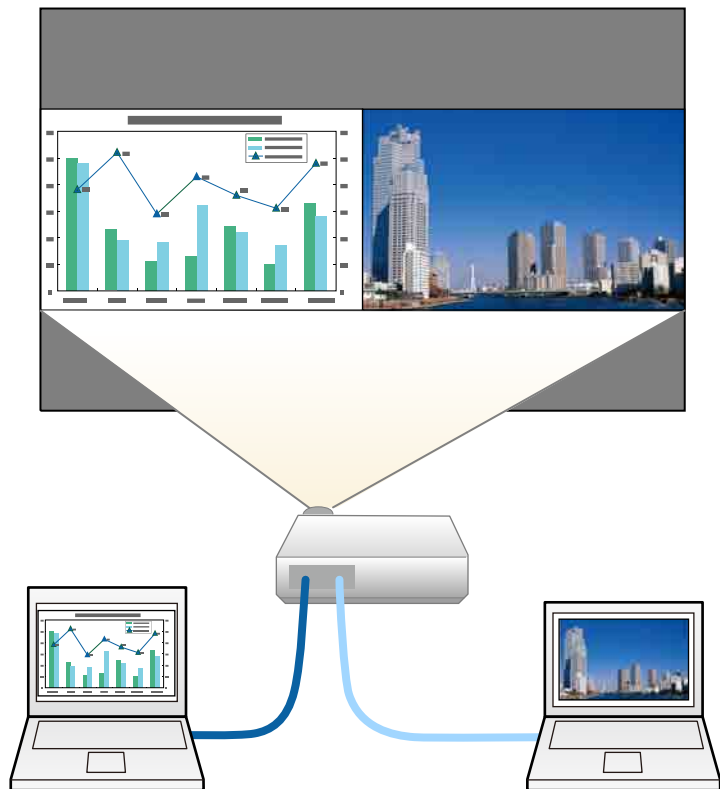

• 使用分割畫面功能時，可能無法使用其他投影機功能，且部分設定可能會自動套用至兩個影像。

1 按遙控器上的 [Split] 按鈕。

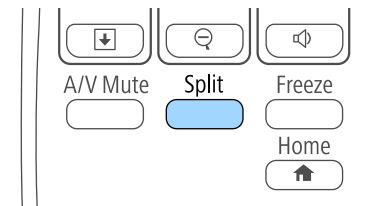

目前選取的輸入來源會移至屏幕的左側。

您可從投影機設定選單的 **Split Screen** 中執行相同操作。

2 按 [Menu] 鈕。
您會看見此畫面：

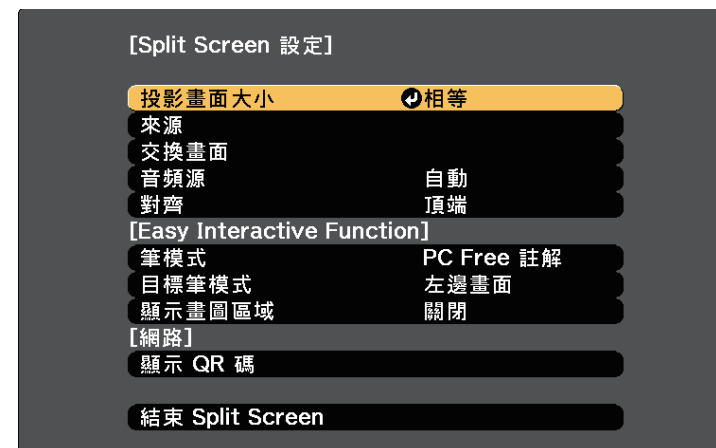

- 3** 若要選擇其他影像的輸入來源，請選擇來源設定、按下 [Enter]、選擇輸入來源、選擇執行，然後按下 [Enter]。

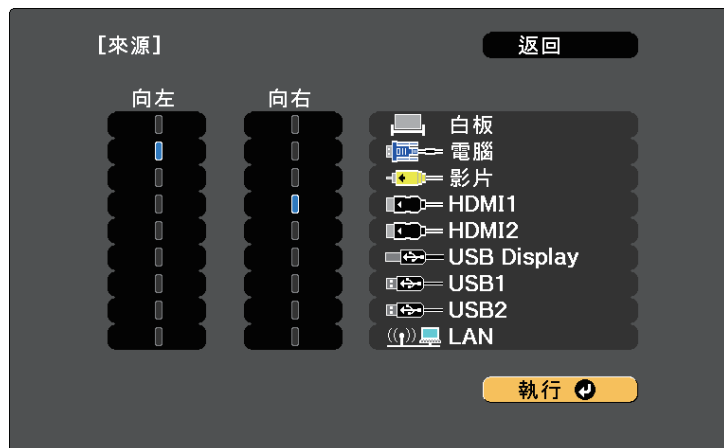

• 您只能選擇可以合併的輸入來源。
• 使用分割畫面功能時，從遙控器變更輸入來源即會顯示該來源的畫面。

- 4** 若要切換影像，請選擇交換畫面並按下 [Enter]。左右兩邊的投影影像會交換。



- 5** 若要在縮小另一影像的同時放大某一影像，請選擇投影畫面大小、按下 [Enter]、選擇尺寸，然後按下 [Enter]。若要退出選單，請按下 [Menu]。

依視頻輸入信號而定，即使已選擇相等，仍可能無法以相同尺寸顯示影像。

- 6** 若要選擇音頻，請選擇音頻源、按下 [Enter]、選擇音頻選項，然後按下 [Enter]。若要退出選單，請按下 [Menu]。

選擇自動可聽見最大畫面或左側畫面的音頻。

- 7** 若要將投影影像對齊畫面的頂端，請選擇對齊、按下 [Enter]、選擇頂端，然後再次按下 [Enter]。若要退出選單，請按下 [Menu]。

- 8** 若要退出分割畫面功能，請按下 [Split] 或 [Esc]。

▶ 相關連結

- "不支援分割畫面投影的輸入來源組合" p.134
- "分割畫面投影限制" p.135
- "同時投影兩個影像時的互動式功能" p.127

不支援分割畫面投影的輸入來源組合

這些輸入來源組合無法在分割畫面上投影。

- 電腦及視頻
- USB Display 及 USB1/USB2/LAN
- USB1/USB2 及 LAN
- USB1 及 USB2
- LAN (無線) 及 Screen Mirroring (EB-1460Ui)

分割畫面投影限制

操作限制

投影分割畫面時無法執行下列操作。

- 設定投影機選單
- E-Zoom
- 切換外觀模式 (外觀模式會設為一般)
- 使用遙控器上的 [User] 鈕執行操作
- 自動光圈
- 亮度調整器
- 靜止 (只有在其中一個畫面設為白板時)

影像限制

- 若在投影機的影像選單中進行亮度、對比度、顏色深淺、色調及清晰度等調整，您只能在左側的影像中套用這些調整。預設調整會套用至右側的影像中。影響整體投影影像的調整值 (例如顏色模式及色溫) 會同時套用至左側及右側影像。
- 即使您在投影機的影像選單中進行躁訊抑制及去交錯調整，右側影像的躁訊抑制仍會設為 0，且去交錯會設為關閉。
 - ☛ 影像 > 影像增強 > 躁訊抑制
 - ☛ 影像 > 高級 > 去交錯
- 即使在投影機的擴展選單中將顯示背景設為標識，沒有輸入任何影像信號時還是會出現藍色畫面。

▶ 相關連結

- "影像長寬比" [p.68](#)
- "顏色模式" [p.70](#)
- "輸入信號設定 - 信號選單" [p.200](#)
- "投影機功能設定 - 設定選單" [p.202](#)
- "投影機設定的設定 - 擴展選單" [p.204](#)
- "縮放影像" [p.144](#)
- "設定自動光圈" [p.70](#)

不論是否連接含相容簡報檔案的 USB 裝置，皆可使用投影機的 PC Free 功能。此可讓您利用投影機的遙控器，快速、輕鬆地顯示簡報並進行控制。

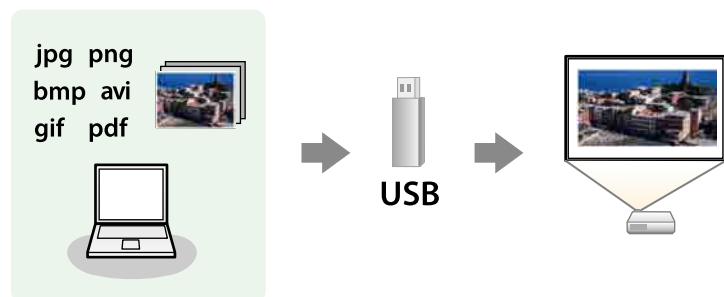

▶ 相關連結

- "支援的 PC Free 檔案類型" [p.136](#)
- "PC Free 投影的注意事項" [p.136](#)
- "啓動 PC Free 幻燈片" [p.137](#)
- "啓動 PC Free PDF 檔案簡報" [p.138](#)
- "啓動 PC Free 影片簡報" [p.140](#)
- "PC Free 顯示選項" [p.141](#)

支援的 PC Free 檔案類型

您可利用投影機的 PC Free 功能投影下列檔案類型。



- 為獲得最佳結果，請將檔案放入以 FAT16/32 格式化的媒體中。
- 使用非 Windows 檔案系統格式化的媒體時，若出現投影問題，請嘗試使用 Windows 格式化該媒體。

檔案內容	檔案類型 (副檔名)	詳細資料
影像	.jpg	請確認檔案不是： • CMYK 格式 • 逐行格式 • 高壓縮 • 8192 × 8192 以上解析度
	.bmp	請確認檔案不是： • 1280 × 800 以上解析度
	.gif	請確認檔案不是： • 1280 × 800 以上解析度 • 動畫
	.png	請確認檔案不是： • 1920 × 1200 以上解析度
PDF	.pdf	請確認檔案不是： • 以 PDF 1.7 或更新格式儲存 • 加密
電影	.avi (Motion JPEG)	僅支援 AVI 1.0。 請確認檔案不是： • 以 PCM 或 ADPCM 以外的音頻轉碼器儲存 • 1280 × 720 以上解析度 • 大於 2 GB

PC Free 投影的注意事項

使用 PC Free 功能時，請注意下列事項。

- 存取時切勿拔除 USB 儲存裝置，否則 PC Free 可能會無法正常運作。
- 使用 PC Free 時，您可能無法在某些 USB 儲存裝置上使用安全性功能。
- 若連接具有 AC 電源變壓器的 USB 裝置，則當您使用該裝置與投影機時，請將 AC 電源變壓器連接至電源插座。

- 某些市售 USB 讀卡機可能無法與投影機相容。
- 投影機一次最多可辨識 5 張插入已連接的讀卡機內的記憶卡。
- 在 PC Free 中進行投影時，您無法修正梯形失真，因此請在開始簡報之前先修正影像形狀。
- 在 PC Free 中進行投影時，您可使用下列功能。
 - 靜止
 - A/V 靜音
 - E-Zoom
 - 游標

▶ 相關連結

- "暫時停止視頻動作" p.143
- "暫時關閉影像及聲音" p.142
- "縮放影像" p.144
- "將遙控器當作游標" p.147

啟動 PC Free 幻燈片

將 USB 裝置連接至投影機後，您可切換至 USB 輸入來源並啟動幻燈片。



- 您也可以將 USB 裝置連接至 Control Pad。
- 只要反白顯示畫面底部的選項並按下 [Enter]，即可變更 PC Free 操作選項或新增特殊效果。
- 您可使用互動筆或手指來操作幻燈片 (EB-1460Ui/EB-1450Ui)，而不需使用遙控器。

- 1** 按下遙控器、操作面板或 Control Pad 上的 [Source Search] 鈕。選擇 USB1 來源。

PC Free 檔案清單畫面會隨即顯示。



- 若顯示選擇磁碟機畫面，請按下箭頭按鈕選擇磁碟機，然後按下 [Enter]。
- 若要顯示其他 USB 隨身碟上的影像，請反白顯示檔案清單畫面頂端的選擇磁碟機，然後按下 [Enter]。

- 2** 請執行下列其中一項操作以找到您的檔案：

- 若要顯示裝置子資料夾中的檔案，請按下箭頭按鈕，反白顯示該資料夾，然後按下 [Enter]。
- 若要在裝置中將資料夾向上移動一層，請反白顯示回到首頁，然後按下 [Enter]。
- 若要檢查資料夾中的其他檔案，請反白顯示下一頁或上一頁並按下 [Enter]，或按下遙控器上的 [Page] 向上或向下翻頁按鈕。

- 3** 請執行下列其中一項操作：

- 若要顯示個別影像，請按下箭頭按鈕，反白顯示該影像，然後按下 [Enter]。(按下 [Esc] 按鈕可返回檔案清單畫面。)
- 若要顯示資料夾中所有影像的幻燈片，請按下箭頭按鈕，反白顯示畫面底部的幻燈片選項，然後按下 [Enter]。



- 只要反白顯示畫面底部的選項並按下 [Enter]，便可變更影像切換時間。
- 若任何檔案名稱超過顯示區或包含不支援的符號，顯示畫面中的檔案名稱可能會遭縮短或變更。

4 投影時，請使用下列指令來控制畫面：

- 若要旋轉顯示影像，請按向上或向下箭頭按鈕。

您也可以藉由用互動筆或手指 (EB-1460Ui/EB-1450Ui)撥動的方式來旋轉影像。

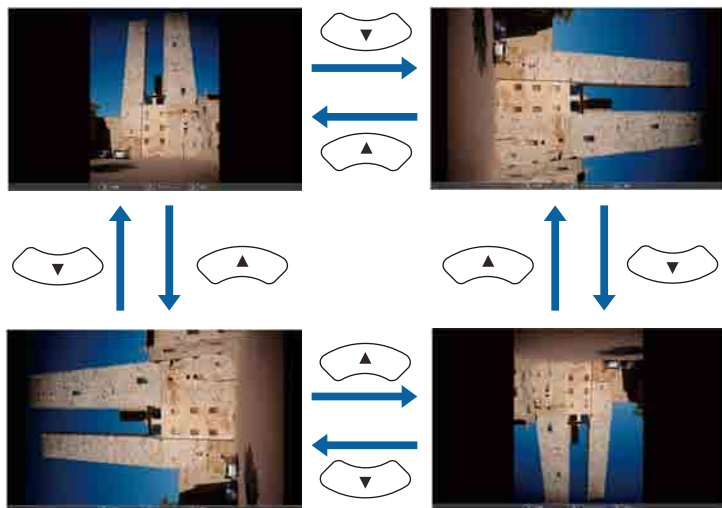

- 若要移至下一個或上一個影像，請按向左或向右箭頭按鈕。
- 您也可以藉由用互動筆或手指 (EB-1460Ui/EB-1450Ui)撥動的方式向前或向後移動影像。

5 若要停止顯示，請依照螢幕上的指示或按下 [Esc] 按鈕。

您會回到檔案清單畫面。

6 視需要關閉 USB 裝置，然後中斷裝置與投影機的連接。

▶▶ 相關連結

- "PC Free 顯示選項" p.141
- "連接 USB 裝置" p.35

啟動 PC Free PDF 檔案簡報

將 USB 裝置連接至投影機後，您可切換至 USB 輸入來源並啟動 PDF 檔案簡報。



- 您也可以將 USB 裝置連接至 Control Pad。
- 從 USB 裝置執行 PDF 檔案簡報時，您無法執行下列操作：
 - 釋出密碼
 - 顯示電子簽章、JPEG2000 影像、透明效果、3D 插圖或註解
 - 播放多媒體內容
 - 顯示加密的 PDF 內容
 - 顯示不含 .pdf 副檔名的 PDF 檔案

1 按下遙控器、操作面板或 Control Pad 上的 [Source Search] 鈕。選擇 USB1 來源。

PC Free 檔案清單畫面會隨即顯示。





- 若顯示選擇磁碟機畫面，請按下箭頭按鈕選擇磁碟機，然後按下 [Enter]。
- 若要顯示其他 USB 隨身碟上的影像，請反白顯示檔案清單畫面頂端的選擇磁碟機，然後按下 [Enter]。

2 請執行下列其中一項操作以找到您的檔案：

- 若要顯示裝置子資料夾中的檔案，請按下箭頭按鈕，反白顯示該資料夾，然後按下 [Enter]。
- 若要在裝置中將資料夾向上移動一層，請反白顯示回到首頁，然後按下 [Enter]。
- 若要檢查資料夾中的其他檔案，請反白顯示下一頁或上一頁並按下 [Enter]，或按下遙控器上的 [Page] 向上或向下翻頁按鈕。

3 按下箭頭按鈕，反白顯示該檔案，然後按下 [Enter]。(按下 [Esc] 按鈕可返回檔案清單畫面。)

PDF 檔案的第一頁會以全螢幕大小顯示。



若任何檔案名稱超過顯示區或包含不支援的符號，顯示畫面中的檔案名稱可能會遭縮短或變更。

4 投影 PDF 檔案時，請使用下列指令來控制畫面：

- 若要移至下一頁或上一頁，請按向上或向下箭頭按鈕。
您也可以藉由用互動筆或手指 (EB-1460Ui/EB-1450Ui)撥動的方式向前或向後移動頁面。
- 若要顯示選擇頁面的選單，請按下 [Esc] 按鈕、按下向左或向右箭頭按鈕來選擇頁面，然後按下 [Enter]。(若在顯示選擇頁面選單時按 [Esc]，會關閉該選單。)
您也可以藉由用互動筆或手指 (EB-1460Ui/EB-1450Ui)輕觸並按住的方式顯示頁面的選單。



- 若要放大頁面檢視以符合畫面，請按下 [Enter]。直式頁面會依水平方向擴展以符合螢幕寬度，而橫式頁面會依垂直方向擴展以符合螢幕高度。當頁面以擴展大小顯示時，按下箭頭按鈕即可捲動頁面。再次按下 [Enter] 可返回標準大小顯示。

您也可以藉由用互動筆或手指 (EB-1460Ui/EB-1450Ui)輕觸的方式來放大頁面的檢視。

- 若要旋轉顯示頁面，請按向左或向右箭頭按鈕。

您也可以藉由用互動筆或手指 (EB-1460Ui/EB-1450Ui)撥動的方式來旋轉頁面。

5 若要停止顯示，請按下 [Esc] 按鈕、反白顯示退出，然後按下 [Enter]。

6 視需要關閉 USB 裝置，然後中斷裝置與投影機的連接。

啟動 PC Free 影片簡報

將 USB 裝置連接至投影機後，您可切換至 USB 輸入來源並啟動影片。



- 您也可以將 USB 裝置連接至 Control Pad。
- 只要反白顯示畫面底部的選項並按下 [Enter]，便可變更 PC Free 操作選項。

1 按下遙控器、操作面板或 Control Pad 上的 [Source Search] 鈕。選擇 USB1 來源。

PC Free 檔案清單畫面會隨即顯示。



- 若顯示選擇磁碟機畫面，請按下箭頭按鈕選擇磁碟機，然後按下 [Enter]。
- 若要顯示其他 USB 隨身碟上的影片檔案，請反白顯示檔案清單畫面頂端的選擇磁碟機，然後按下 [Enter]。

2 請執行下列其中一項操作以找到您的檔案：

- 若要顯示裝置子資料夾中的檔案，請按下箭頭按鈕，反白顯示該資料夾，然後按下 [Enter]。
- 若要在裝置中將資料夾向上移動一層，請反白顯示回到首頁，然後按下 [Enter]。
- 若要檢查資料夾中的其他檔案，請反白顯示下一頁或上一頁並按下 [Enter]，或按下遙控器上的 [Page] 向上或向下翻頁按鈕。

3 若要播放影片，請按下箭頭按鈕，反白顯示該檔案，然後按下 [Enter]。



- 若任何檔案名稱超過顯示區或包含不支援的符號，顯示畫面中的檔案名稱可能會遭縮短或變更。
- 若要依序播放資料夾內的所有影片，請選擇畫面底部的幻燈片選項。

4 若要停止影片播放，請按下 [Esc] 按鈕、反白顯示退出，然後按下 [Enter]。

您會回到檔案清單畫面。

5 視需要關閉 USB 裝置，然後中斷裝置與投影機的連接。

▶▶ 相關連結

- "PC Free 顯示選項" p.141
- "連接 USB 裝置" p.35

PC Free 顯示選項

使用 PC Free 時，您可選擇這些顯示選項。若要存取畫面，請反白顯示 PC Free 檔案清單畫面底部的選項，然後按下 [Enter]。



設定	選項	說明
效果	否	無效果
	擦除	影像轉場使用擦除效果
	漸淡	影像轉場使用漸淡效果
	隨機	影像轉場使用隨機效果

設定	選項	說明
顯示順序	名稱順序	依名稱順序顯示檔案
	日期順序	依日期順序顯示檔案
排序方式	遞增排序	依最舊至最新順序排序檔案
	遞減排序	依最新至最舊順序排序檔案
連續播放	開啓	連續顯示幻燈片
	關閉	顯示幻燈片一次
畫面切換時間	否	不自動顯示下一個檔案
	1 秒至 60 秒	顯示所選時間的檔案並自動切換至下一個檔案；高解析度影像的切換速度可能較慢

若要在簡報期間重新吸引聽眾的注意力，您可暫時關閉投影影像及聲音。所有聲音或視頻動作皆會繼續，但您無法從停止的位置繼續投影。

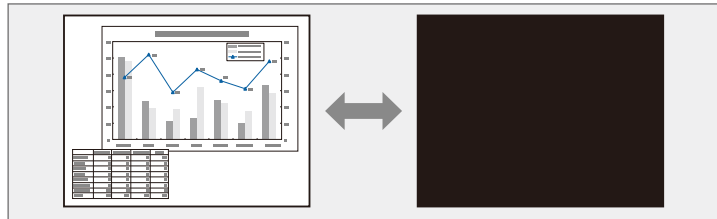

當按下 [A/V Mute] 按鈕時，若想顯示公司標識或圖像等影像，您可在投影機擴展選單的 A/V 靜音設定中選擇顯示的畫面。

☛ 擴展 > 顯示 > A/V 靜音

1 按遙控器上的 [A/V Mute] 按鈕可暫時停止投影並消除任何聲音。

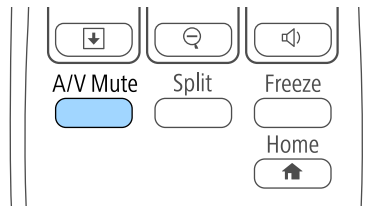

2 若要恢復影像及聲音，請再次按下 [A/V Mute]。



• 啓用 A/V 靜音後，投影機會在 30 分鐘後自動關閉電源。您可在投影機的 ECO 選單中停用此功能。

☛ ECO > A/V Mute 定時

• A/V 靜音期間燈泡仍會亮著，因此將繼續累計燈時。

▶ 相關連結

- "投影機設定的設定 - 擴展選單" [p.204](#)
- "投影機設定的設定 - ECO 選單" [p.222](#)

您可暫時停止視頻或電腦簡報的動作，並在屏幕上保持目前的影像。所有聲音或視頻動作皆會繼續，但您無法從停止的位置繼續投影。

- 1 按下遙控器上的 [Freeze] 按鈕可停止視頻動作。

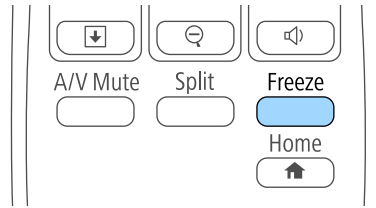

- 2 若要重新啓動進行中的視頻動作，請再次按下 [Freeze]。

您可放大部分影像以及在屏幕上全部放大，使聽眾的注意力集中在簡報的部分內容上。

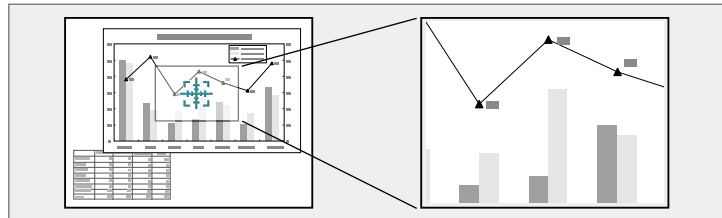

1 按遙控器上的 [E-Zoom] + 按鈕。

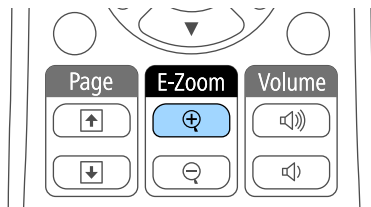

您會在屏幕上看見十字記號，表示縮放區的中央。

2 利用下列遙控器按鈕調整縮放的影像：

- 使用箭頭按鈕，將十字記號固定在欲放大的影像區。若要以對角移動十字記號，請同時按下任何一對相鄰的箭頭按鈕。
- 重複按下 [E-Zoom] + 按鈕可放大影像區。按住 [E-Zoom] + 按鈕即可更快速地進行放大。選定的影像區域可以在 1 到 4 倍之間分成 25 級進行放大。
- 若要在縮放的影像區周圍進行平移，請使用箭頭按鈕。
- 若要縮小影像，請按下 [E-Zoom] - 按鈕。
- 若要恢復原始影像大小，請按下 [Esc]。

放大的影像會隨即投影，且放大比率會顯示在屏幕上。

您可將投影機的遙控器當作無線滑鼠使用，以便從遠方的電腦控制投影。



您可在 Windows Vista 及更新版本或 OS X 10.7.x 及更新版本的作業系統上使用無線滑鼠功能。

- 1 將投影機連接至使用投影機 USB-B、Computer 或 HDMI 埠的電腦。



使用 MHL 纜線從連接至 HDMI1/MHL 埠的裝置投影影像時，無法使用無線滑鼠功能。

- 2 若將電腦連接至 USB-B 埠以外的連接埠，請同時將 USB 纜線連接至投影機的 USB-B 埠及電腦的 USB 埠 (以支援無線滑鼠)。



您可將電腦的 USB 纜線連接至 Control Pad，而不用直接連接至投影機。

- 3 啓動簡報。

- 4 利用下列遙控器按鈕來控制簡報：

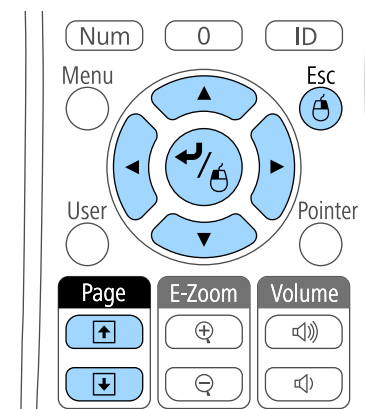

- 若要瀏覽幻燈片或頁面，請按向上或向下翻頁 [Page] 按鈕。
- 若要在屏幕上移動游標，請使用箭頭按鈕。若要以對角移動游標，請同時按下任何一對相鄰的箭頭按鈕。
- 若要按左鍵，請按一下 [Enter] 按鈕 (按兩次表示連按兩下)。若要按右鍵，請按下 [Esc] 按鈕。
- 若要進行拖放，請在使用箭頭按鈕移動游標時按住 [Enter] 按鈕，然後在目的地放開 [Enter] 按鈕。



- 如果電腦滑鼠鍵的左右設定相反，則遙控器鈕的操作也會相反。
- 無線滑鼠功能在下列狀況中無法作用：
 - 顯示投影機的選單或說明畫面時。
 - 在投影機的擴展選單中將 USB Type B 設為 Easy Interactive Function 或 USB Display/Easy Interactive Function 時。
 - 操作無線滑鼠以外的功能時 (例如調整音量)。不過，當使用 E 變焦或游標功能時，可以使用移至上/下一頁功能。

▶ 相關連結

- ["縮放影像" p.144](#)
- ["將遙控器當作游標" p.147](#)

您可將投影機的遙控器當作游標使用，協助您讓聽眾的注意力放在屏幕的重要資訊上。預設的游標形狀為箭頭。您可在投影機設定選單的游標形狀設定中變更形狀。

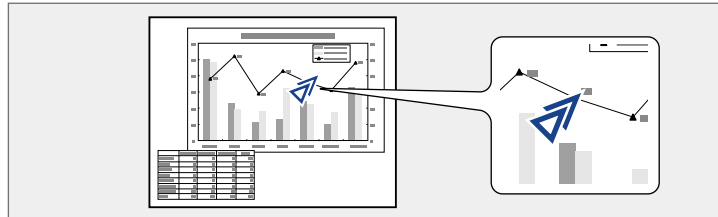

▶▶ 相關連結

- "投影機功能設定 - 設定選單" [p.202](#)

1 按遙控器上的 [Pointer] 按鈕。

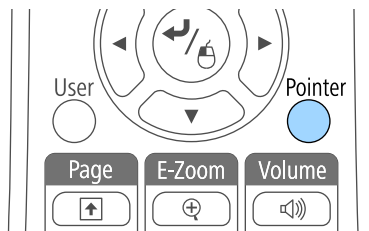

2 使用箭頭按鈕在屏幕上移動游標。若要以對角移動游標，請同時按下任何一對相鄰的箭頭按鈕。

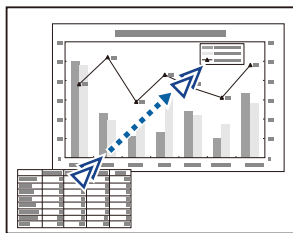

3 按下 [Esc] 可從畫面上移除游標。

您可將影像儲存至投影機，並在投影機開啓時顯示該影像。您也可以
在投影機沒有接收到輸入信號或暫時停止投影 (使用 A/V 靜音) 時顯示該影
像。此影像稱為用戶標識畫面。

您可選擇照片、圖片或公司標識作為用戶標識，以幫助辨識投影機的擁
有者，防止投影機遭竊。透過設定密碼保護，可防止他人變更用戶標
識。



- 一旦儲存用戶標識後，便無法回復為出廠預設標識。
- 若在密碼保護選單中將用戶標識保護設定設為開啓，請在儲存用戶標識前將其設為關閉。
- 當使用批次設定功能將某部投影機的選單設定複製到另一部投影機時，用戶標識也會一同複製。請勿將您不想在多部投影機之間共用的資訊註冊為用戶標識。

- 1** 顯示您要投影為用戶標識的影像。
- 2** 按操作面板或遙控器上的 [Menu] 鈕。
- 3** 選擇擴展選單，然後按下 [Enter]。

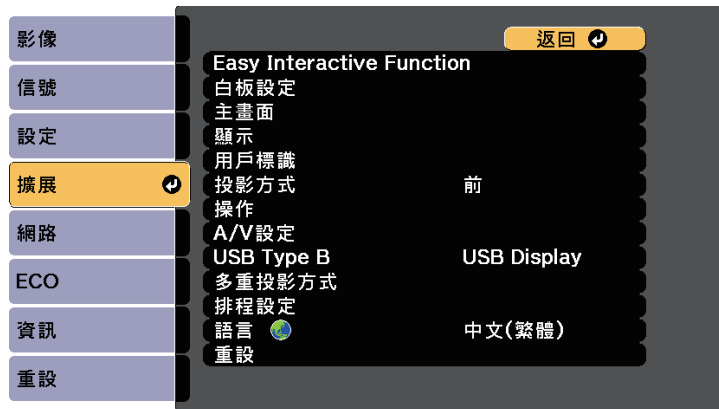

- 4** 選擇用戶標識，然後按下 [Enter]。

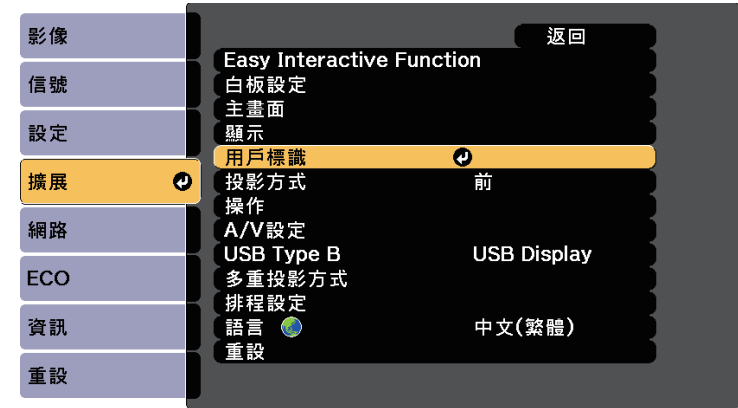

您會看見提示，詢問您是否要將顯示的影像當作用戶標識。



當您選擇用戶標識時，梯形修正、E 變焦或外觀等調整會暫時取消。

- 5** 選擇是，然後按下 [Enter]。
您會看見一個選擇方塊重疊在影像之上。



視目前的影像信號而定，投影畫面大小有可能變更，以符合影像信號的解析度。

- 6** 使用箭頭按鈕圍住您要當作用戶標識的影像區，然後按下 [Enter]。

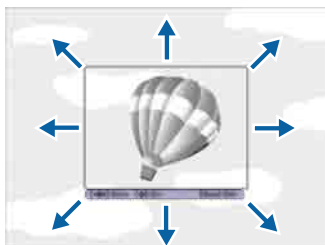

您會看見提示，詢問您是否要選擇此影像區。



您無法變更影像區大小 (400 × 300 像素)。

- 7** 選擇是，然後按下 [Enter]。(若要變更選取的區域，請選擇否、按下 [Enter]，然後重複最後一個步驟。)

您會看見用戶標識縮放倍率選單。

- 8** 選擇縮放百分比，然後按下 [Enter]。

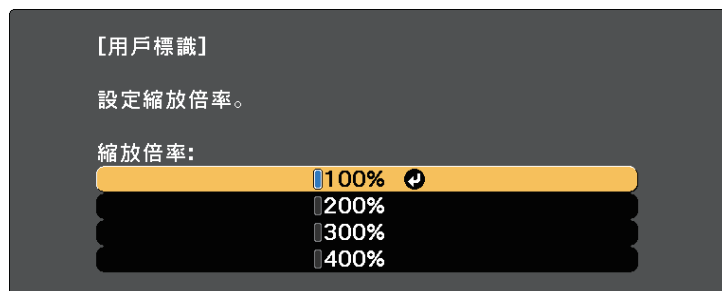

您會看見提示，詢問您是否要將影像儲存為用戶標識。

- 9** 選擇是，然後按下 [Enter]。

用戶標識會被覆寫並顯示完成訊息。

- 10** 按下 [Esc] 退出訊息畫面。

- 11** 選擇擴展選單，然後按下 [Enter]。

- 12** 選擇顯示，然後按下 [Enter]。

- 13** 當您想顯示用戶標識畫面時，選擇：

- 不論有無輸入信號，若想隨時顯示，請選擇顯示背景並將其設為標識。
- 不論是否開啓投影機，若想隨時顯示，請選擇啓動畫面並將其設為開啓。
- 若要在按下 [A/V Mute] 按鈕時顯示，請選擇 A/V 靜音並設為標識。

爲防止他人在沒有輸入密碼的情況下變更用戶標識設定，請在密碼保護選單中將用戶標識保護設定設為開啓。

▶ 相關連結

- "暫時關閉影像及聲音" [p.142](#)
- "選擇密碼安全性類型" [p.159](#)

預先註冊至投影機中的圖案有四種類型，例如直線與方格圖案。您可利用設定選單的圖案顯示設定來投影這些圖案，協助您順利進行簡報。

您也可以儲存目前正在投影作為使用者圖案的影像。

 一旦儲存了使用者圖案，該圖案就無法回復為出廠預設值。

1 投影您要儲存為使用者圖案的影像，然後按下操作面板或遙控器上的 [Menu] 鈕。

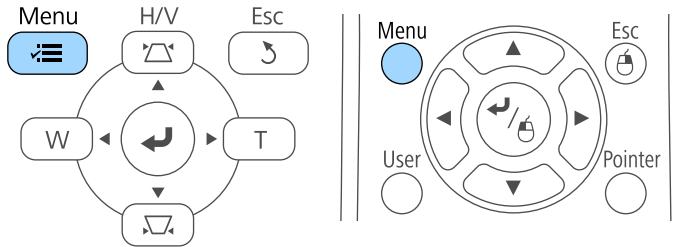

2 選擇設定選單，然後按下 [Enter]。

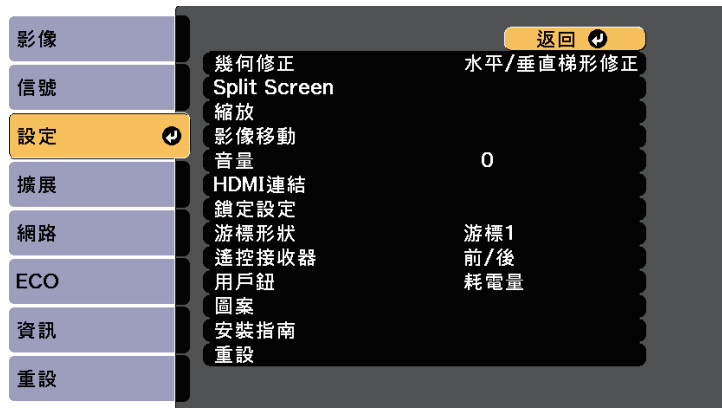

3 選擇圖案，然後按下 [Enter]。

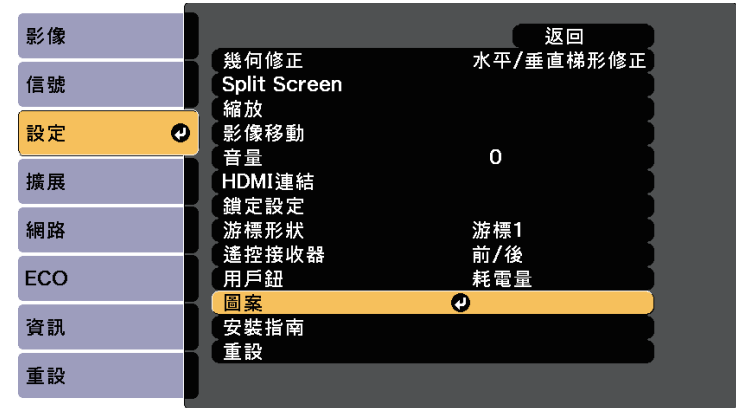

4 選擇使用者圖案，然後按下 [Enter]。
您會看見提示，詢問您是否要將顯示的影像當作使用者圖案。

 當您選擇使用者圖案時，梯形修正、E 變焦、外觀、調整縮放或影像移動等調整會暫時取消。

5 選擇是，然後按下 [Enter]。
您會看見提示，詢問您是否要將影像儲存為使用者圖案。

6 選擇是，然後按下 [Enter]。
您會看見完成訊息。

您可從兩或多台投影機合併投影影像，以建立一個大型影像。

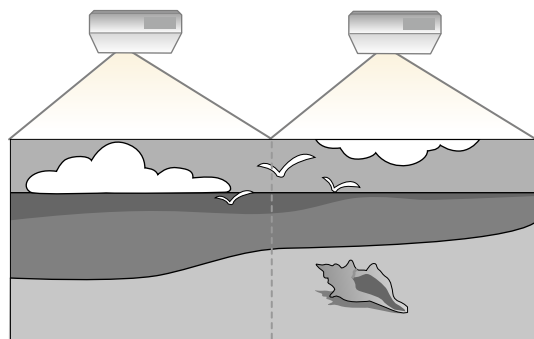

- 啓動應用程式前，請確定您已在所有投影機上將多重投影方式設為開啓。
 ● 擴展 > 多重投影方式 > 多重投影方式
- 開始投影前，請為所有投影機選擇相同的顏色模式。
 ● 擴展 > 多重投影方式 > 顏色模式

▶ 相關連結

- "多投影機控制的投影機識別系統" p.151
- "調整顏色均勻度" p.152
- "調整燈泡的亮度" p.154
- "比對影像色彩" p.155
- "調整 RGBCMY" p.156



- 在某些情況下，即使經過修正，亮度與色調仍可能不完全一致。
- 如果亮度與色調的差異隨時間日趨明顯，請重新進行調整。

▶ 相關連結

- "設定投影機 ID" p.151
- "選擇您要操控的投影機" p.152

設定投影機 ID

若要從遙控器控制多部投影機，請為每部投影機指定唯一的 ID。

- 1** 按操作面板或遙控器上的 [Menu] 鈕。
- 2** 選擇擴展選單，然後按下 [Enter]。
- 3** 選擇多重投影方式，然後按下 [Enter]。
- 4** 選擇投影機 ID，然後按下 [Enter]。
- 5** 使用箭頭按鈕選擇您要用於投影機的識別號碼，然後按下 [Enter]。

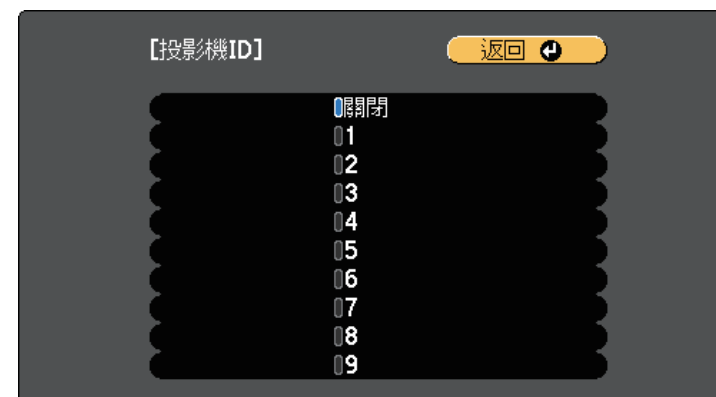

多投影機控制的投影機識別系統

多部投影機一起投射影像時，您可修正每部投影機影像的亮度及色調，使影像趨近一致。

您可用遙控器為每部投影機設定唯一的投影機 ID 以便個別操控，然後修正每部投影機的亮度及顏色。

6 按下 [Menu] 或 [Esc] 以退出選單。

針對您要從遙控器操控的所有投影機重複這些步驟。

選擇您要操控的投影機

設定投影機的 ID 後，使用遙控器選擇您要操控的投影機 ID。

1 將遙控器對準目標投影機，然後按下 [ID] 按鈕。

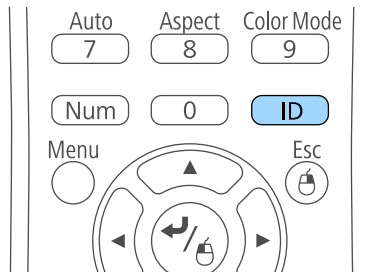

目前的投影機 ID 會顯示在投影畫面上，約 3 秒後消失。

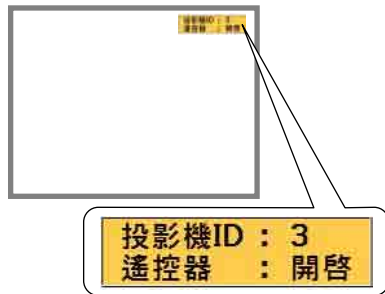

2 按住 [ID] 鈕時，按下與所要操作投影機之 ID 相符的數字鈕。

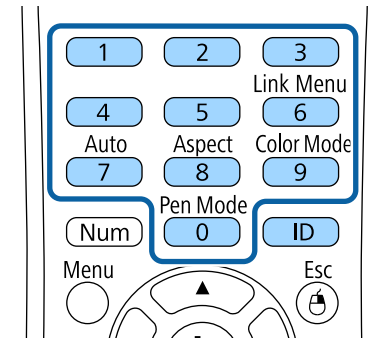

此時就會選擇所要操作的投影機。

3 按下 [ID] 按鈕，檢查 ID 設定程序是否有效。

您會看見依投影機顯示的訊息。

- 若遙控器列為開啓，您便可從遙控器操控投影機。
- 若遙控器列為關閉，您即無法從遙控器操控投影機。重複上述步驟可啓用遙控器。



- 當使用遙控器選擇 0 時，可無視投影機 ID 設定，直接操控所有投影機。
- 每次開啓您設定要操控的投影機時，您必須從遙控器選擇投影機 ID。開啓投影機時，會選擇 0 作為遙控器的投影機 ID。
- 當您將投影機 ID 設定設為關閉時，您可使用遙控器選擇任何投影機 ID 進行操控。

調整顏色均勻度

如果每台投影機的投影畫面色調不一致，請使用各投影機的擴展選單來調整色調平衡。



- 即使在進行顏色均勻度調整之後，色調也可能不一致。
 - 當顏色模式設為動態時，此功能會停用。
- ☛ 影像 > 顏色模式

1 按下 [Menu] 鈕、選擇擴展選單，然後按下 [Enter]。

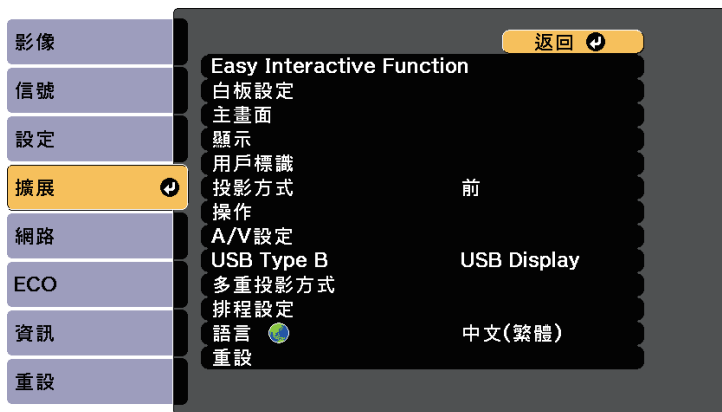

2 選擇多重投影方式，然後按下 [Enter]。

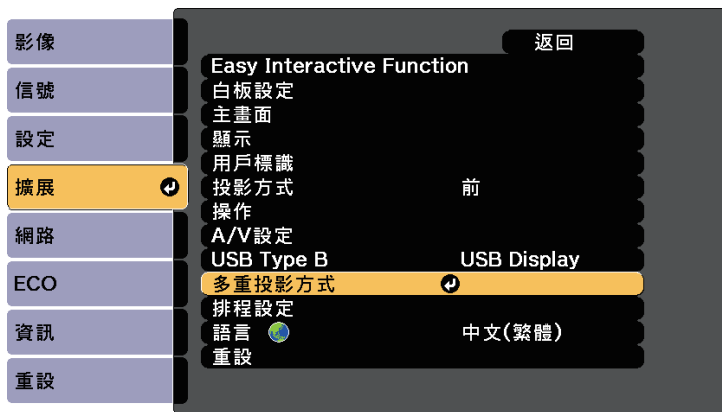

3 選擇顏色均勻度，然後按下 [Enter]。



4 選擇顏色均勻度，然後按下 [Enter]。

5 選擇開啓，然後按下 [Enter]。接著按下 [Esc]。

6 選擇調整級數，然後按下 [Enter]。



7 選擇級數，然後按下 [Esc]。



8 選擇啓動調整，然後按下 [Enter]。

9 選擇您要調整的區域，然後按下 [Enter]。

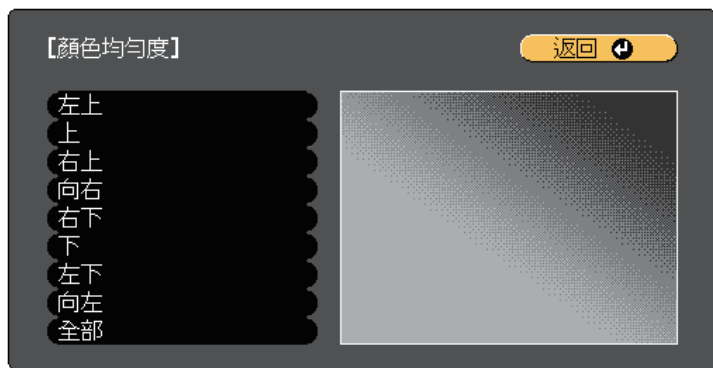

先調整四周。最後選擇 全部，然後調整整個畫面。

10 選擇您要調整的顏色 (紅、綠或藍)，並使用向左箭頭按鈕減弱色調，使用向右箭頭按鈕加強色調。



每次按下 [Enter] 時都會改變調整畫面。



11 按下 [Esc] 可返回區域選擇畫面。

12 重複這些步驟以調整各區域。

13 按下 [Esc] 可返回上一個畫面。

調整燈泡的亮度

使用多台投影機進行投影時，您必須調整各投影機的亮度設定。

開啓所有投影機，並從各投影機的擴展選單中選擇亮度設定，使所有投影機的亮度與合併畫面上最暗燈泡的亮度保持一致。



- 即使調整了亮度，每個燈泡的亮度也可能不完全一致。
- 此功能僅在耗電量設為一般時可用。
 ● ECO > 耗電量

1 按下 [Menu] 鈕、選擇擴展選單，然後按下 [Enter]。

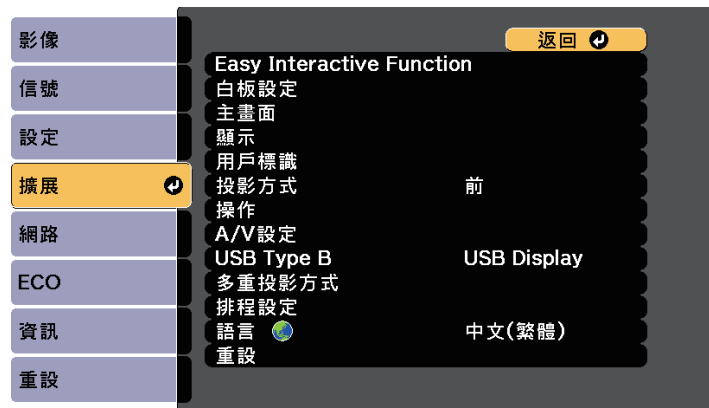

2 選擇多重投影方式，然後按下 [Enter]。

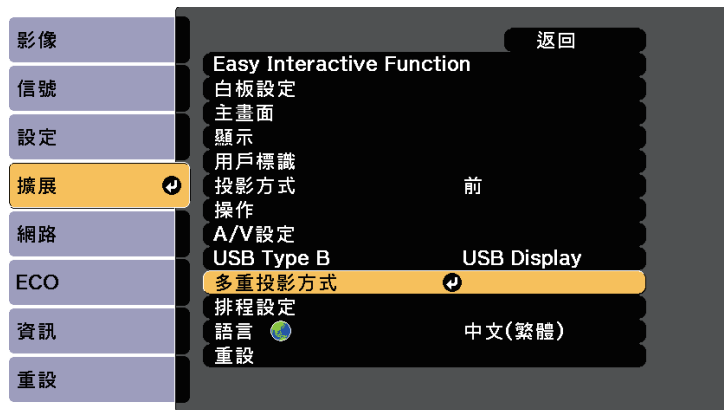

3 選擇亮度，然後按下 [Enter]。



4 選擇亮度，然後按下 [Enter]。

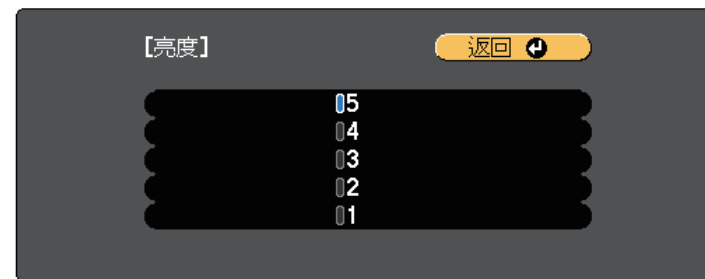

5 按下 [Esc] 可返回上一個畫面。

比對影像色彩

對於要並列投影的多部投影機，您可比對這些投影機的顯示品質。

開啓所有投影機，並從各投影機的擴展選單中選擇色彩比對設定，使所有投影機在合併畫面上呈現一致的顯示品質。

1 按下 [Menu] 鈕、選擇擴展選單，然後按下 [Enter]。

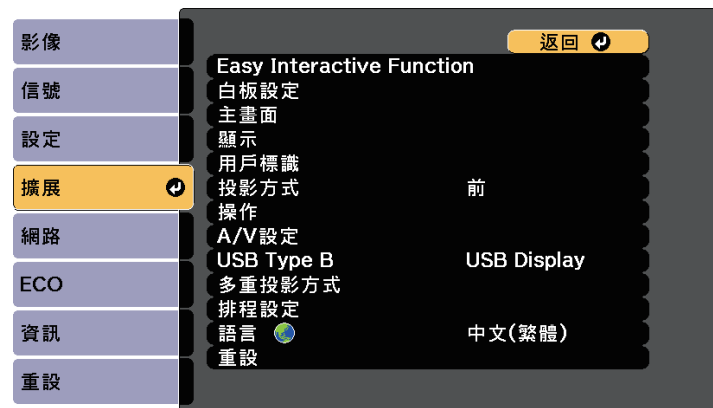

2 選擇多重投影方式，然後按下 [Enter]。

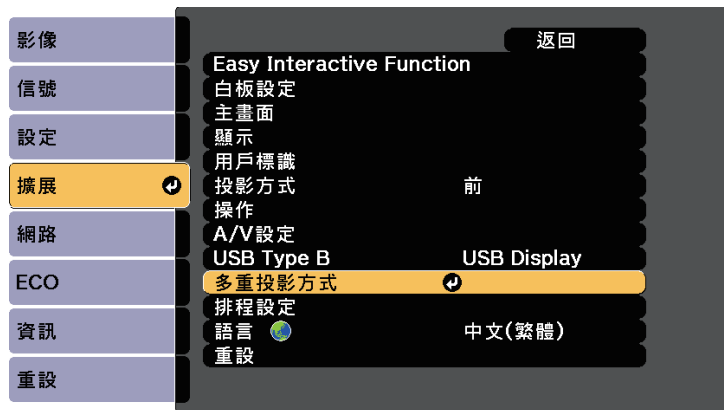

3 選擇色彩比對，然後按下 [Enter]。



4 選擇調整級數。

從白色、灰色到黑色，共有六個調整級數。您可以單獨調整每一級。

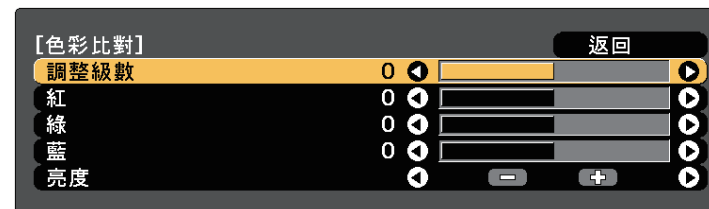

5 選擇紅、綠或藍，然後調整色調。

6 選擇亮度並調整數值。

7 返回步驟 4 並調整其他級數。

8 按下 [Esc] 按鈕，可返回上一個畫面。

調整 RGBCMY

您可以調整 R (紅)、G (綠)、B (藍)、C (藍綠)、M (洋紅) 和 Y (黃) 顏色分量的色相、飽和度和亮度設定。

開啓所有投影機，並從各投影機的擴展選單中選擇 RGBCMY 設定，使合併畫面上的色調變得更平均。

1 按下 [Menu] 鈕、選擇擴展選單，然後按下 [Enter]。

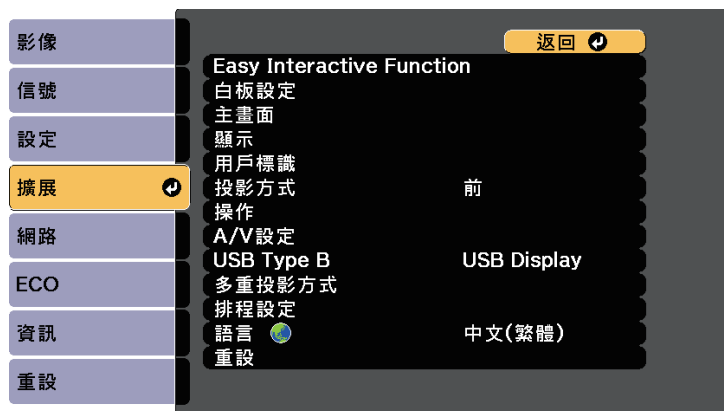

2 選擇多重投影方式，然後按下 [Enter]。

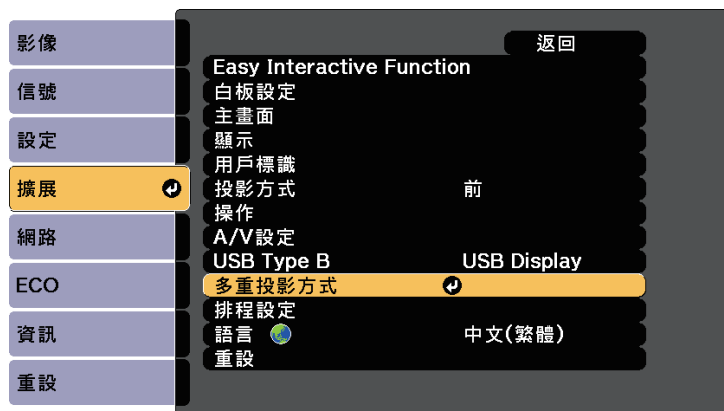

3 選擇 RGBCMY，然後按下 [Enter]。

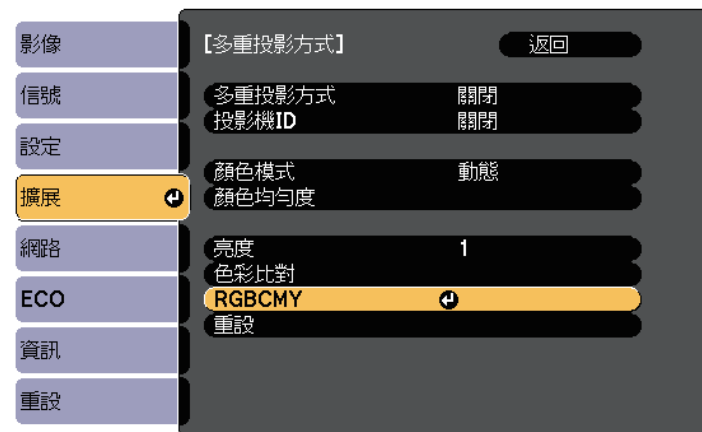

4 選擇要調整的顏色，然後按下 [Enter]。

5 視需要針對各種設定進行下列操作：

- 若要調整顏色的整體色相 (偏藍、偏綠或偏紅)，請調整色相設定。
- 若要調整顏色的整體逼真度，請調整飽和度設定。
- 若要調整顏色的整體顏色亮度，請調整明亮度設定。

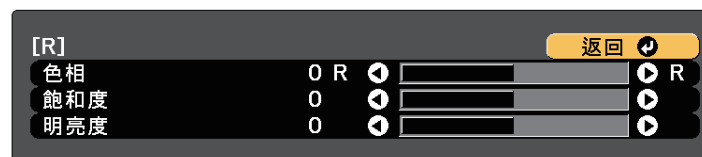

6 按下 [Menu] 或 [Esc] 以退出選單。

您可設定下列安全性功能來確保投影機安全，避免遭竊或發生非預期的使用：

- 密碼安全性可讓不知道密碼的人無法使用投影機，並防止變更啓動畫面及其他設定。
此可作為防盜功能，即使投影機遭竊也無法使用，且您可限制允許使用投影機的使用者。
- 按鈕鎖定功能可以防止他人使用操作面板上的按鈕來操作投影機。
此功能在某些情況下十分有用，例如您可投影時停用所有按鈕或在學校限制可操作的按鈕。
- 安全纜線可將投影機安全固定至定位。

▶ 相關連結

- "密碼安全性類型" p.158
- "鎖定投影機的按鈕" p.160
- "安裝安全纜線" p.162

密碼安全性類型

您可設定以下使用單一共用密碼的密碼安全性類型：

- 電源打開保護密碼可阻止未輸入密碼的人使用投影機。第一次插入電源線並開啓投影機時，您必須輸入正確的密碼。此密碼也可套用於直接打開電源及自動開機。
- 用戶標識保護密碼可避免他人在投影機開機、沒有信號輸入或使用 A/V 靜音功能時變更投影機的自訂畫面顯示。自訂畫面能辨別投影機的擁有者，有助於遏止偷竊行爲。
- 網路保護密碼可避免他人變更投影機的網路設定。
- 排程保護密碼可防止他人變更投影機的排程設定。
- 白板保護密碼可避免他人變更投影機白板設定。
- **Screen Mirroring** 保護密碼可避免他人變更投影機的 Screen Mirroring 設定 (EB-1460Ui)。

▶ 相關連結

- "設定密碼" p.158
- "選擇密碼安全性類型" p.159

- "輸入密碼以使用投影機" p.160

設定密碼

若要使用密碼安全性，您必須設定密碼。



預設密碼是設定為“0000”。將此設定值變更為您自己的密碼。

- 1 按住遙控器上的 [Freeze] 按鈕約 5 秒。

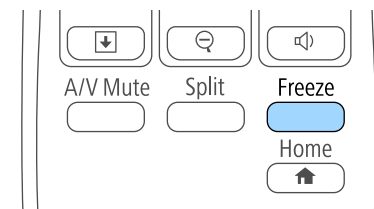

您會看見密碼保護設定選單。



若已啓動密碼保護，您必須輸入正確的密碼，才能顯示密碼保護設定選單。

- 2 選擇密碼，然後按下 [Enter]。



您會看見"要變更密碼？"的提示。

3 選擇是，然後按下 [Enter]。



若選擇否，密碼保護設定選單會重新顯示。

4 按住遙控器上的 [Num] 按鈕，並使用數字鈕設定四位數的密碼。

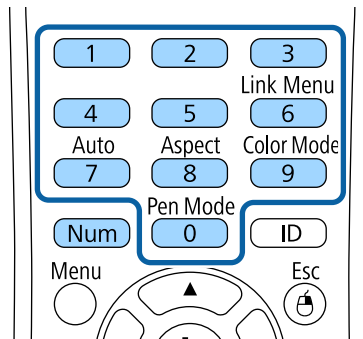

密碼輸入時會顯示為 ****。輸入第四個數字時，會顯示確認提示。

5 再次輸入密碼。

您會看見"密碼已接受。"訊息。如果輸入的密碼不正確，則會顯示一訊息提醒您重新輸入密碼。

6 按下 [Esc] 返回選單。

7 請記下密碼並保存在安全的地方。

選擇密碼安全性類型

設定密碼後，您會看見此選單，供您選擇您要使用的密碼安全性類型。



若不想看見此選單，請按住遙控器上的 [Freeze] 按鈕 5 秒，直到選單出現為止。

- 如要避免未經授權使用投影機，請將**電源打開保護**設定設為開啓。
- 若要防止變更用戶標識畫面或相關顯示設定，請將**用戶標識保護**設定設為開啓。
- 若要防止變更網路設定，請將**網路保護**設定設為開啓。
- 若要防止變更投影機的排程設定，請將**排程保護**設定設為開啓。
- 若要防止變更投影機白板設定，請將**白板保護**設定設為開啓。
- 若要防止變更投影機的 Screen Mirroring 設定，請將 **Screen Mirroring 保護**設定設為開啓 (EB-1460Ui)。

您可將密碼保護貼紙貼到投影機上，作為額外的防竊保護。



務必將遙控器存放在安全的地方；若是遺失，您將無法輸入密碼。

輸入密碼以使用投影機

顯示密碼畫面時，請輸入正確的密碼。

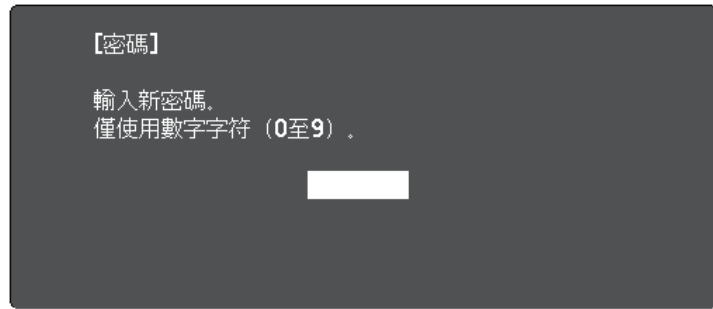

注意

- 若連續輸入三次不正確的密碼，就會顯示"投影機的操作將會鎖定。"訊息約 5 分鐘，然後投影機會切換至待機模式。如果出現這種情況，請從電氣插座上拔下電源插頭、重新插入並再次打開投影機的電源。投影機會再次顯示密碼輸入畫面，讓您可以輸入正確的密碼。
- 若您忘記密碼，請記下畫面上顯示的“要求代碼：xxxxx”號碼並聯絡 Epson 取得協助。
- 如果不斷重複上述的操作並輸入錯誤的密碼達 30 次，便會顯示"投影機的操作將會鎖定。按說明書的指示聯絡 Epson。"訊息，且投影機將不再接受任何密碼輸入。請聯絡 Epson 以取得協助。

- 1 使用數字鈕輸入密碼時，按住遙控器上的 [Num] 按鈕。

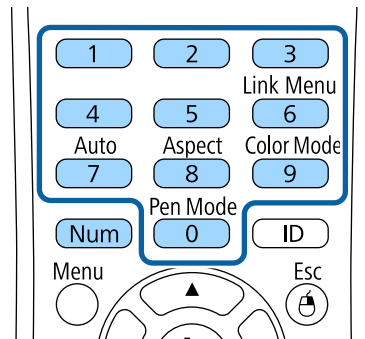

密碼畫面會隨即關閉。

- 2 若密碼錯誤，您會看見重新嘗試的訊息及提示。請輸入正確的密碼以繼續操作。

鎖定投影機的按鈕

您可鎖定操作面板上的按鈕，防止他人使用投影機。用遙控器仍可操作投影機。

- 1 按操作面板或遙控器上的 [Menu] 鈕。

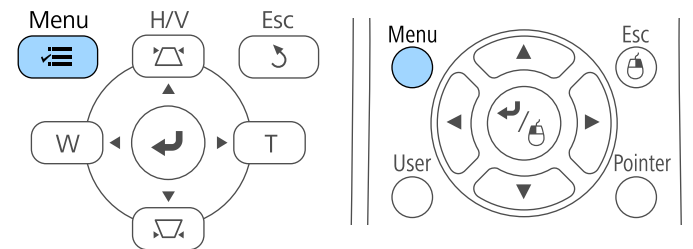

2 選擇設定選單，然後按下 [Enter]。

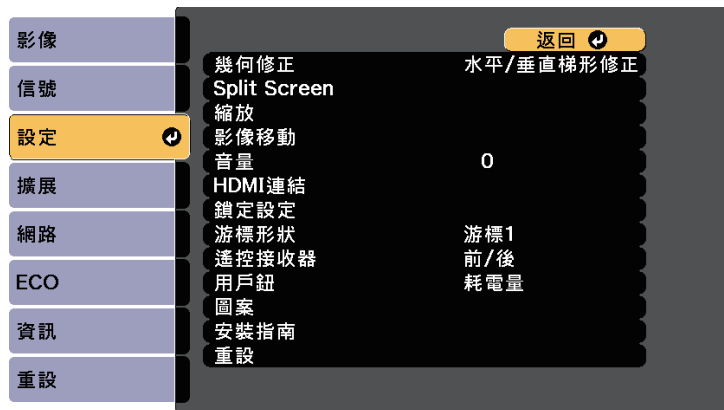

3 選擇鎖定設定設定，然後按下 [Enter]。

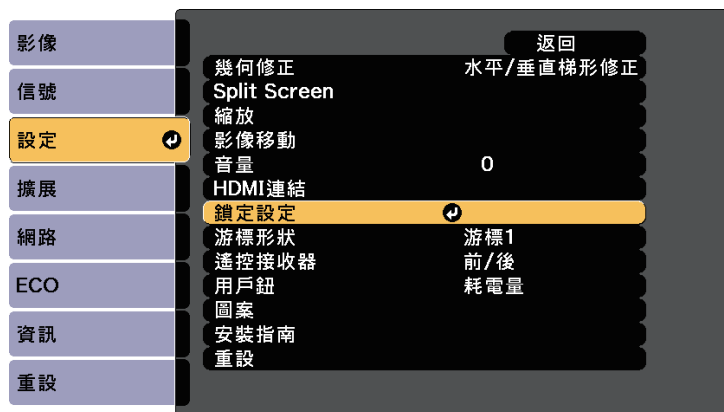

4 選擇操作鎖定，然後按下 [Enter]。

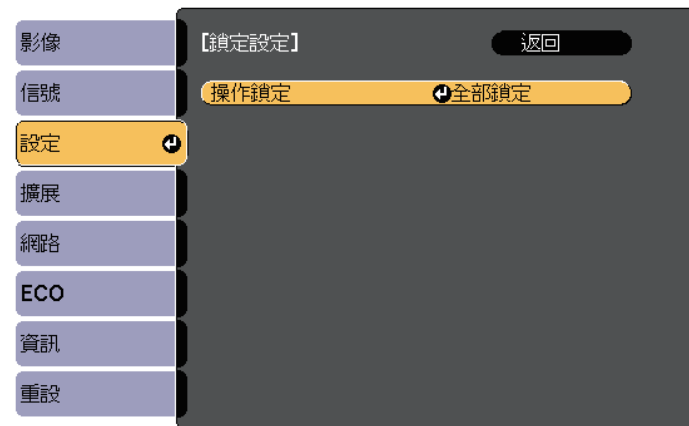

5 選擇其中一種鎖定類型並按下 [Enter]：

- 若要鎖定所有投影機按鈕，請選擇全部鎖定。
- 若要鎖定電源按鈕以外的所有按鈕，請選擇部分鎖定。您會看見確認提示。

6 選擇是，然後按下 [Enter]。
操作鎖定設定會生效。

▶▶ 相關連結

- "解鎖投影機的按鈕" [p.161](#)

解鎖投影機的按鈕

若投影機的按鈕已鎖定，執行下列其中一項操作即可解鎖。

- 按住操作面板上的 [Enter] 按鈕 7 秒。訊息會隨即顯示並解除鎖定。
- 在投影機設定選單的操作鎖定設定中選擇關閉。

☛ 設定 > 鎖定設定 > 操作鎖定

▶ 相關連結

- "投影機功能設定 - 設定選單" p.202

安裝安全纜線

您可在投影機上安裝安全纜線，以避免失竊。

- 使用投影機上的安全插槽安裝 Kensington 微型存放保安系統。



有關微型存放保安系統的詳細資料，請參閱 <http://www.kensington.com/>。

- 使用投影機上的安全纜線安裝點來安裝纜線，並將投影機固定至室內固定物或重的家具上。

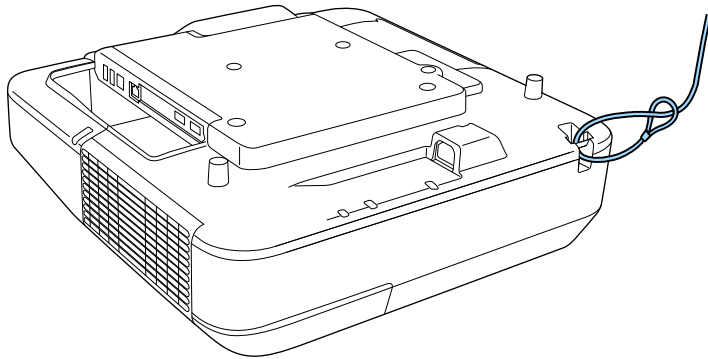

您可使用市售的防盜線鎖。請參閱線鎖隨附的說明書，以了解使用線鎖的指示。

使用網路上的投影機

請依照下列章節的說明，設定要在網路上使用的投影機。

▶ 相關連結

- "有線網路投影" [p.164](#)
- "無線網路投影" [p.167](#)
- "從行動裝置進行無線網路投影 (Screen Mirroring)" [p.174](#)
- "安全 HTTP" [p.178](#)

您可透過有線網路將影像傳送至投影機。若要執行此操作，請將投影機連上網路，然後設定投影機和電腦的網路設定。

依此處說明連接並設定投影機後，從 Epson Projector 軟體光碟 (若有) 或網站安裝 EasyMP Multi PC Projection。

EasyMP Multi PC Projection 軟體可設定電腦的網路投影。它還能讓您在網路上透過投影使用者的電腦畫面來舉行互動式會議。如需詳細資訊，請參閱 *EasyMP Multi PC Projection 操作說明書*。

▶ 相關連結

- "連接有線網路" p.164
- "選擇有線網路設定" p.164

連接有線網路

若要將投影機連接至有線區域網路 (LAN)，請使用 100Base-TX 或 10Base-T 網路線。為確保正確資料傳輸，請使用 Category 5 或更高等級的屏蔽式纜線。

- 1 將網路線的一端連接至網路集線器、交換器或路由器。
- 2 將纜線的另一端連接至投影機的 LAN 埠。

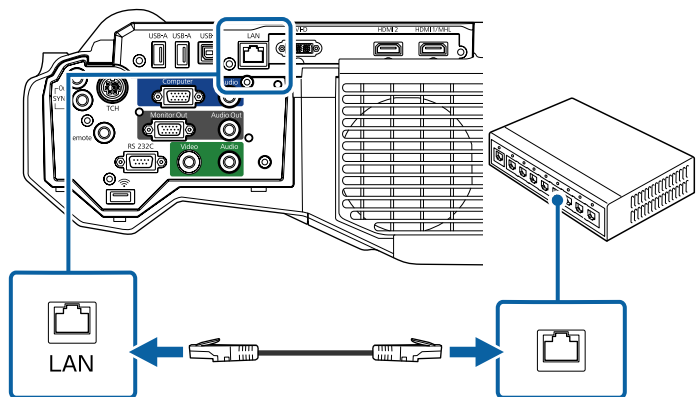

選擇有線網路設定

從網路上的電腦進行投影之前，您必須在投影機上選擇網路設定。



確定已經使用 LAN 埠將投影機連接至有線網路。

- 1 按操作面板或遙控器上的 [Menu] 鈕。
- 2 選擇網路選單，然後按下 [Enter]。

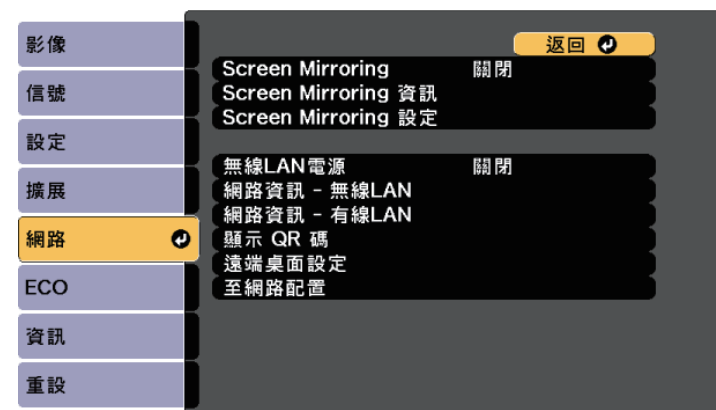

- 3 選擇至網路配置，然後按下 [Enter]。

4 選擇基本選單，然後按下 [Enter]。



5 視需要選擇基本選項。

- 投影機名稱可讓您輸入最多 16 個英數字元，以利辨別網路上的投影機。
- PJLink 密碼可讓您輸入最多 32 個英數字元，以使用 PJLink 通訊協定進行投影機控制。
- Remote 密碼可讓您輸入最多 8 個英數字元，以透過 Web 遙控存取投影機。(使用者名稱為 EPSONREMOTE；預設密碼為 guest。)
- Web 控制密碼可讓您輸入最多 8 個英數字元，以透過網路存取投影機。(使用者名稱為 EPSONWEB；預設密碼為 admin。)
- 主持人密碼可輸入四位數密碼，讓您使用 EasyMP Multi PC Projection 或 Epson iProjection 以主持人身分存取投影機。(無預設密碼。)
- 投影機關鍵字可讓您開啓安全性密碼，避免投影機被不在同一室內的人存取。您必須從使用 EasyMP Multi PC Projection 或 Epson iProjection 的電腦輸入一組隨機顯示的關鍵字，才可存取投影機及分享目前畫面。
- 顯示區域網路資訊可設定投影機網路資訊的顯示格式。



使用顯示的鍵盤輸入名稱、密碼及關鍵字。按下遙控器上的箭頭按鈕，反白顯示字元，然後按下 [Enter] 進行選擇。

6 選擇有線LAN 選單，然後按下 [Enter]。



7 選擇 IP 設定，然後按下 [Enter]。

8 視需要選擇您的 IP 設定。

- 若您的網路自動指定地址，請將 DHCP 設定設為開啓。
- 若您必須手動設定地址，請將 DHCP 設定設為關閉，並視需要輸入投影機的 IP 地址、子網路遮罩及閘道器地址。



若要從顯示的鍵盤反白顯示您要的數字，請按下遙控器上的箭頭按鈕。若要選擇反白顯示的數字，請按 [Enter]。

9 若要避免 LAN 待機畫面和主畫面上顯示 IP 地址，請將 IP 地址顯示設定設為關閉。

10 選擇設定後，請選擇設定完成並依照螢幕上的指示儲存設定並退出選單。

- 11** 按遙控器上的 [LAN] 按鈕。
當您在 LAN 待機畫面上看見正確的 IP 地址時，代表有線網路設定完成。

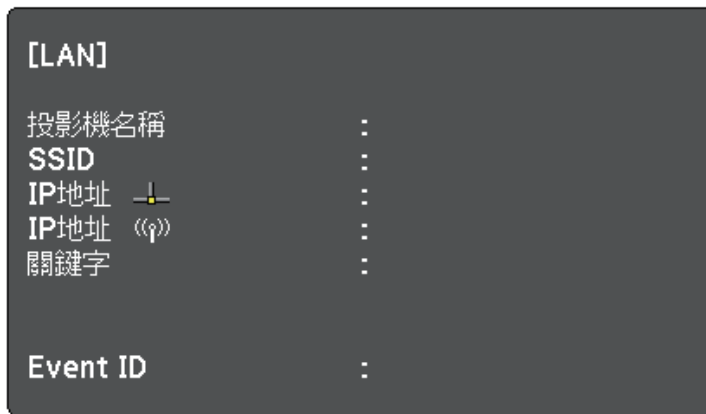

您可透過無線網路將影像傳送至投影機。

若要執行此操作，您必須安裝 Epson 802.11b/g/n 無線 LAN 模組，然後使用投影機的網路選單設定投影機及電腦的無線投影。

安裝無線 LAN 模組並設定投影機後，視需要從 Epson Projector 軟體光碟 (若有) 安裝網路軟體或下載軟體。請使用下列軟體及說明文件設定及控制無線投影：

- EasyMP Multi PC Projection 軟體可讓您在網路上透過投影不同使用者的電腦畫面來舉行互動式會議。如需詳細資訊，請參閱 *EasyMP Multi PC Projection 操作說明書*。
- Epson iProjection 應用程式可讓您從 iOS 或 Android 裝置進行投影。您可以從 App Store 或 Google play 下載 Epson iProjection。與 App Store 或 Google play 進行通訊所產生的任何費用概由客戶自行負責。

▶ 相關連結

- "安裝無線 LAN 模組" [p.167](#)
- "手動選擇無線網路設定" [p.168](#)
- "在 Windows 中選擇無線網路設定" [p.170](#)
- "在 OS X 中選擇無線網路設定" [p.170](#)
- "設定無線網路安全性" [p.170](#)
- "使用 QR 碼連接行動裝置" [p.172](#)
- "使用 USB 鑰匙連接 Windows 電腦" [p.173](#)

安裝無線 LAN 模組

若要透過無線網路使用投影機，請安裝 Epson 802.11b/g/n 無線 LAN 模組。請勿安裝其他類型的無線 LAN 模組。

注意

當模組指示燈亮起藍燈或閃爍、或正在進行無線投影時，切勿移除模組。此可能會損壞模組或遺失資料。

- 1 取下兩個纜線蓋螺絲，打開纜線蓋。

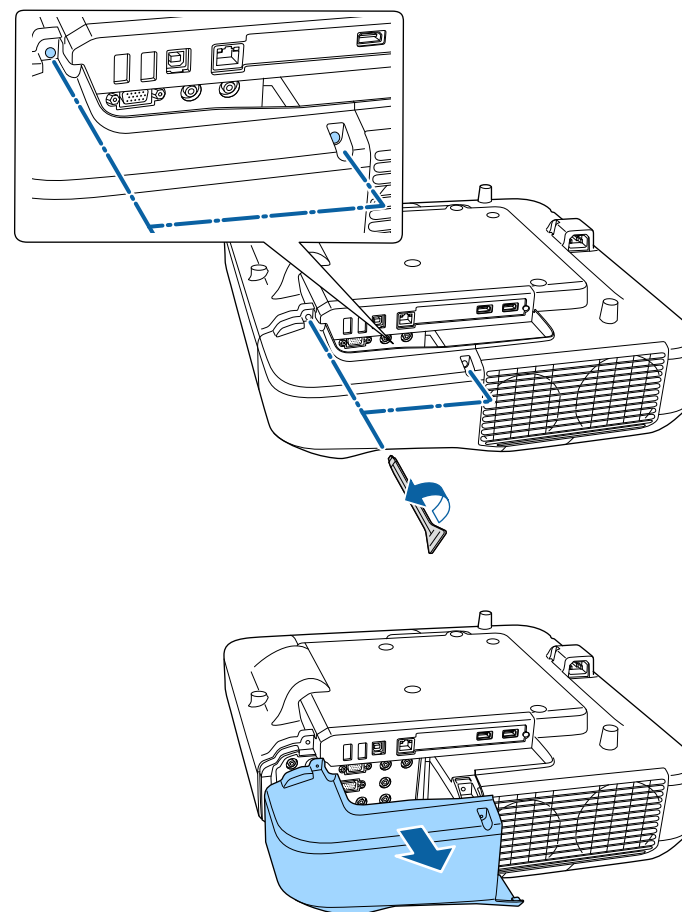

- 2** 將無線 LAN 模組連接至無線 LAN 模組插槽。

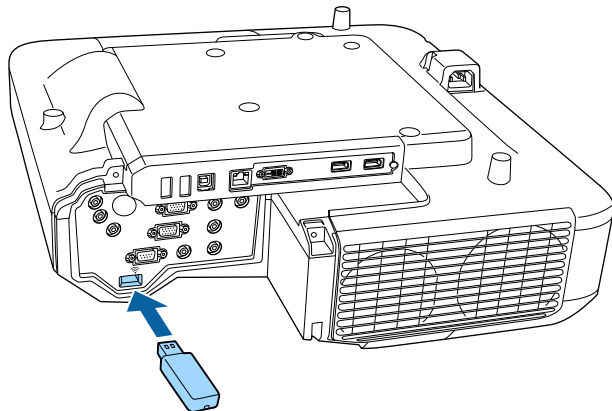

- 3** 在無線 LAN 電源設定中選擇開啓。

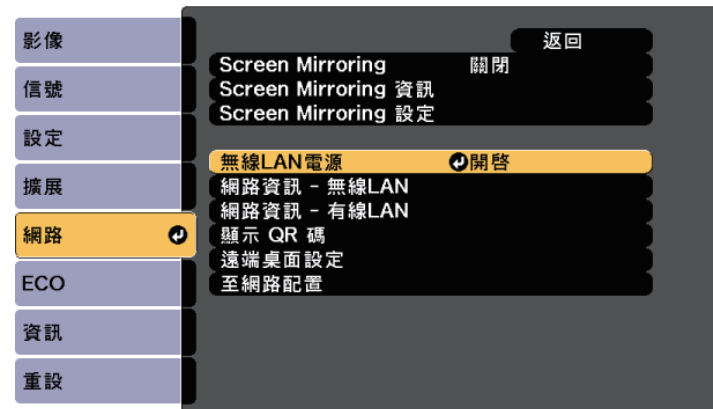

手動選擇無線網路設定

從無線網路進行投影之前，您必須在投影機上選擇網路設定。

- 按操作面板或遙控器上的 [Menu] 鈕。
- 選擇網路選單，然後按下 [Enter]。



- 選擇至網路配置，然後按下 [Enter]。
- 選擇基本選單，然後按下 [Enter]。

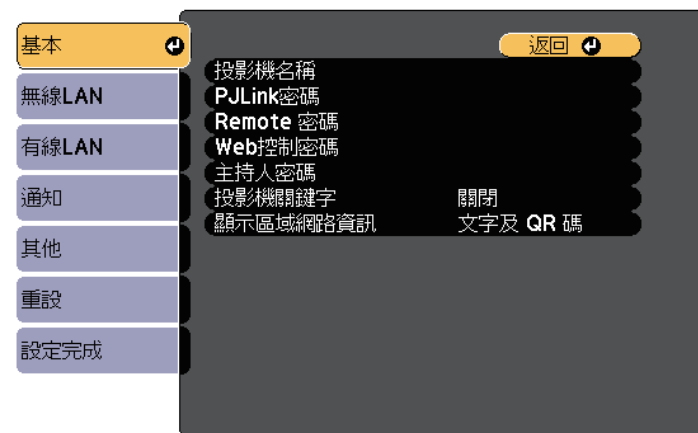

- 視需要選擇基本選項。
 - 投影機名稱可讓您輸入最多 16 個英數字元，以利辨別網路上的投影機。

- **PJLink** 密碼可讓您輸入最多 32 個英數字元，以使用 PJLink 通訊協定進行投影機控制。
- **Remote** 密碼可讓您輸入最多 8 個英數字元，以透過 Web 遙控存取投影機。(使用者名稱為 **EPSONREMOTE**；預設密碼為 **guest**。)
- **Web** 控制密碼可讓您輸入最多 8 個英數字元，以透過網路存取投影機。(使用者名稱為 **EPSONWEB**；預設密碼為 **admin**。)
- **主持人密碼**可輸入四位數密碼，讓您使用 EasyMP Multi PC Projection 或 Epson iProjection 以主持人身分存取投影機。(無預設密碼。)
- **投影機關鍵字**可讓您開啓安全性密碼，避免投影機被不在同一室內的人存取。您必須從使用 EasyMP Multi PC Projection 或 Epson iProjection 的電腦輸入一組隨機顯示的關鍵字，才可存取投影機及分享目前畫面。
- **顯示區域網路資訊**可設定投影機網路資訊的顯示格式。



使用顯示的鍵盤輸入名稱和密碼。按下遙控器上的箭頭按鈕，反白顯示字元，然後按下 [Enter] 進行選擇。

- 7** 選擇無線 LAN 選單，然後按下 [Enter]。



- 8** 選擇連接模式設定。

- **快速**可讓您透過無線通訊直接連接至多部智慧型手機、平板電腦或一般電腦。
- **進階**可讓您透過無線網路存取點連接至智慧型手機、平板電腦或一般電腦。

- 9** 若選擇了進階連接模式，選擇搜尋存取點可選擇您要連接的存取點。



若要手動指派 SSID，請選擇 SSID 以輸入 SSID。

- 10** 若為高級連接模式，請視需要為您的網路指派 IP 設定。

- 若您的網路自動指定地址，請選擇 IP 設定以將 DHCP 設定設為開啓。
- 若您必須手動設定地址，請選擇 IP 設定以將 DHCP 設定設為關閉，並視需要輸入投影機的 IP 地址、子網路遮罩及閘道器地址。

- 11** 若不想讓 SSID 或 IP 地址顯示在 LAN 待機畫面和主畫面上，請進行 SSID 顯示設定，或將 IP 地址顯示設定設為關閉。

- 12** 選擇設定後，請選擇設定完成並依照螢幕上的指示儲存設定並退出選單。

- 13** 按遙控器上的 [LAN] 按鈕。

當您在 LAN 待機畫面上看見正確的 IP 地址時，代表無線網路設定完成。

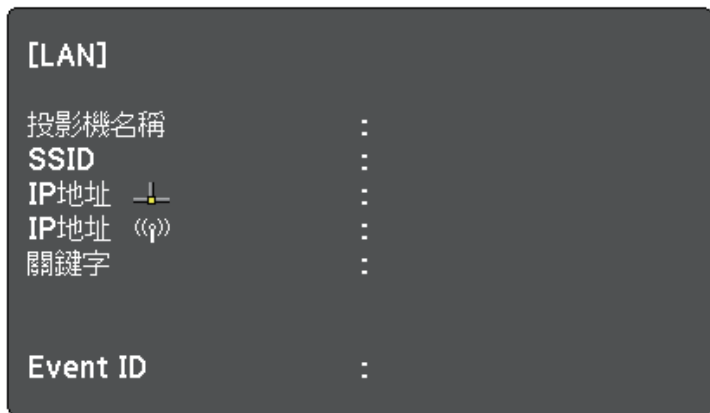

完成投影機的無線設定後，您必須在電腦上選擇無線網路。接著啟動網路軟體，透過無線網路將影像傳送至您的投影機。

在 Windows 中選擇無線網路設定

在連接至投影機前，請在電腦上選擇正確的無線網路。

- 1 若要存取無線工具程式軟體，請按兩下 Windows 工具列上的網路圖示。
- 2 當在進階連接模式中進行連接時，請選擇投影機要連接之網路的網路名稱 (SSID)。
- 3 按一下連線。

在 OS X 中選擇無線網路設定

在連接至投影機前，請在 OS X 中選擇正確的無線網路。

- 1 按一下畫面頂端選單列上的 AirPort 圖像。
- 2 當在進階連接模式中進行連接時，請確定有開啓 AirPort 並選擇投影機要連接之網路的網路名稱 (SSID)。

設定無線網路安全性

您可設定在無線網路上使用投影機的安全性。請根據網路所使用的設定，設定下列其中一個安全性選項：

- WPA2-PSK 安全性
- WPA2-EAP 安全性 *
- WPA/WPA2-PSK 安全性 *
- WPA/WPA2-EAP 安全性 *

* 僅適用於進階連接模式。



有關輸入正確資訊的說明，請聯絡網路管理員。

- 1 如果您想設定 WPA2-EAP 或 WPA/WPA2-EAP 安全性，請確定您的數位憑證檔案相容於投影機註冊，並直接存放於 USB 存儲設備。
- 2 按操作面板或遙控器上的 [Menu] 鈕。
- 3 選擇網路選單，然後按下 [Enter]。
- 4 選擇至網路配置，然後按下 [Enter]。

5 選擇無線 LAN 選單，然後按下 [Enter]。

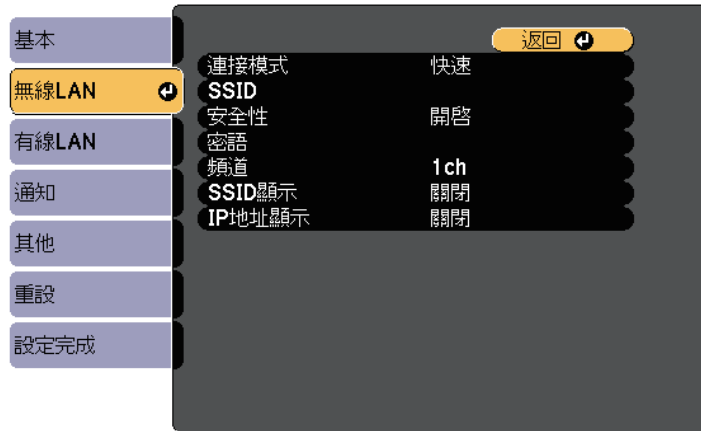

6 選擇安全性設定，然後按下 [Enter]。



7 選擇符合您網路設定的安全性設定。

8 請根據您選擇的安全性執行下列其中一項操作。

- WPA2-PSK、WPA/WPA2-PSK：選擇設定完成並依照螢幕上的指示儲存設定並退出選單。

- WPA2-EAP、WPA/WPA2-EAP：選擇 EAP 設定並按下 [Enter]。

9 在 EAP 類型設定中選擇用於驗證的通訊協定。

10 若要匯入憑證，請選擇憑證類型並按下 [Enter]。

- 用戶端憑證用於 PEAP-TLS 或 EAP-TLS 類型
- CA 憑證用於 PEAP、PEAP-TLS、EAP-TLS 或 EAP-FAST 類型



您可從網路瀏覽器註冊數位憑證。不過，請確定僅註冊一次，否則憑證可能無法正確安裝。

11 選擇註冊，然後按下 [Enter]。

12 依照螢幕上的指示將 USB 存儲設備連接至投影機的 USB-A 埠。

13 按下 [Enter] 顯示憑證清單。

14 透過顯示的清單選擇要匯入的憑證。
這時會顯示一則訊息，提示您輸入憑證的密碼。

15 輸入密碼，然後按下 [Enter]。
憑證隨即匯入並顯示完成訊息。

16 視需要選擇您的 EAP 設定。

- 使用者名稱可讓您輸入最多 64 個英數字元的使用者名稱。若要輸入超過 32 個字元，請使用網路瀏覽器。匯入用戶端憑證時，憑證的發給名稱會自動設定。
- 密碼：可讓您輸入最多 64 個英數字元的密碼，用於在使用 PEAP、EAP-FAST 或 LEAP 類型時進行驗證。若要輸入超過 32 個字元，請使用網路瀏覽器。
- 驗證伺服器憑證：可讓您選擇是否要在設定 CA 憑證時驗證伺服器憑證。

- **Radius Server 名稱**：可讓您輸入用於驗證的伺服器名稱。

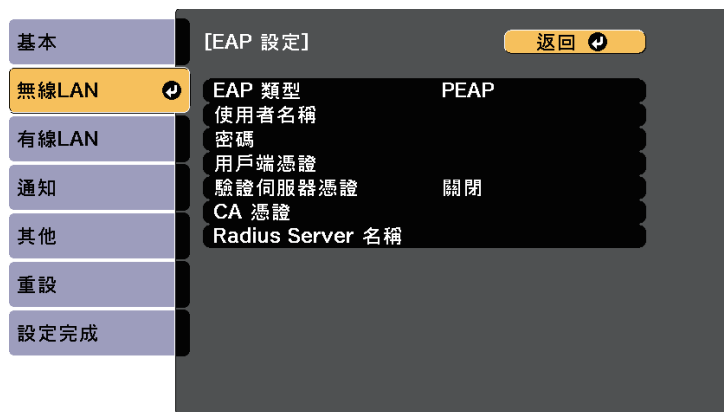

17 完成設定後，請選擇設定完成並依照螢幕上的指示儲存設定並退出選單。

▶ 相關連結

- "支援的用戶端與 CA 憑證" [p.172](#)
- "網路選單 - 無線 LAN 選單" [p.216](#)

支援的用戶端與 CA 憑證

您可註冊這些類型的數位憑證。

用戶端憑證 (PEAP-TLS/EAP-TLS)

規格	說明
格式	PKCS#12
副檔名	PFX、P12
加密	RSA
雜湊	MD5/SHA-1/SHA-256/SHA-384/SHA-512
金鑰長度	512/1024/2048/4096 位元

規格	說明
密碼 *	最多 32 個英數字元；必須

CA 憑證 (PEAP/PEAP-TLS/EAP-TLS/EAP-FAST)

規格	說明
格式	X509v3
副檔名	DER/CER/PEM
加密	RSA
雜湊	MD5/SHA-1/SHA-256/SHA-384/SHA-512
金鑰長度	512/1024/2048/4096 位元
編碼	BASE64/Binary

* 您可設定最多 64 個英數字元的密碼。不過，您需要使用網路瀏覽器才能輸入超過 32 個字元。

使用 QR 碼連接行動裝置

完成投影機的無線網路設定後，您可在畫面上顯示 QR 碼並使用 Epson iProjection 應用程式連接至行動裝置。



- 請確定您已在裝置上安裝最新版本的 Epson iProjection (V1.3.0 或更新版本可支援此功能)。
- 您可以從 App Store 或 Google play 免費下載 Epson iProjection。與 App Store 或 Google Play 進行通訊所產生的任何費用概由客戶自行負責。
- 在快速連接模式中使用 Epson iProjection 時，建議您進行安全性設定。

- 1** 按遙控器上的 [LAN] 按鈕。
投影表面上會顯示 QR 碼。



- 如果沒有看見 QR 碼，請在投影機的網路選單中將顯示區域網路資訊設定設為文字及 QR 碼。
 網路 > 至網路配置 > 基本 > 顯示區域網路資訊
- 若要隱藏 QR 碼，請按下 [Esc] 鈕。
- 當 QR 碼隱藏時，按下 [Enter] 鈕即可顯示。
- 您亦可在主畫面上選擇圖示，即可顯示 QR 碼。

2 在行動裝置中啓動 Epson iProjection。

3 使用 Epson iProjection 讀取投影的 QR 碼，以連接至投影機。



為正確讀取 QR 碼，您必須盡可能面向並靠近屏幕，使投影的 QR 碼對準行動裝置 QR 碼讀取器的掃描框。若距離屏幕過遠，可能會無法讀取 QR 碼。

於建立連線時，請從  選擇 Contents 選單，然後選擇您要投影的檔案。

使用 USB 鑰匙連接 Windows 電腦

您可將 USB 隨身碟設為 USB 鑰匙，以便快速將投影機連接至支援無線 LAN 的 Windows 電腦。建立 USB 鑰匙後，您可從網路投影機快速投影影像。

1 使用 EasyMP Multi PC Projection 設定 USB 鑰匙。



如需詳細資訊，請參閱 *EasyMP Multi PC Projection 操作說明書*。

2 請確定投影機已安裝無線 LAN 模組。

3 開啓投影機。

4 按遙控器上的 [LAN] 按鈕。

LAN 待機畫面會隨即顯示。確認有顯示 SSID 及 IP 地址。

5 將 USB 鑰匙連接至投影機的 USB-A 埠。
您會看見網路資訊更新完成的投影訊息。

6 取下 USB 鑰匙。

7 將 USB 鑰匙連接至電腦上的 USB 埠。



在 Windows Vista 中，若顯示自動播放視窗，請選擇 MPPLaunch.exe，並選擇允許。

8 按照螢幕畫面的指示，安裝所需的應用程式。



- 若顯示 Windows 防火牆訊息，請按一下是停用防火牆。
- 您必須具有管理員權限才能安裝軟體。
- 如果未自動安裝，請按兩下 USB 鑰匙中的 MPPLaunch.exe。

幾分鐘後，投影機就會顯示您的電腦影像。

9 完成無線投影時，請選擇 Windows 工作列中的安全地移除硬體選項，然後從電腦取下 USB 鑰匙。



您可能需要重新啓動電腦，才可重新啓動無線 LAN 連線。

您可使用 Miracast 技術，從膝上型電腦、智慧型手機、平板電腦等行動裝置將影像傳送至您的投影機 (EB-1460Ui)。

若裝置支援 Miracast，則您不需要安裝任何其他軟體。於使用 Windows 電腦時，請確定具有 Miracast 連線所需的轉接器。

於使用 Screen Mirroring 功能時，應注意下列限制。

- 您無法播放隔行影像。
- 您無法播放超過 3ch (頻道 3) 的多頻道音頻。
- 您無法投影解析度超過 1920 × 1080、畫面更新率超過 30 fps 的影像。
- 您無法播放 3D 視頻。
- 根據您的裝置，您可能無法利用 Miracast 連線檢視受著作權保護的內容。
- 在 Screen Mirroring 投影期間，請勿變更投影機的 Screen Mirroring 設定。這麼做可能會導致投影機中斷連線，且可能需要一些時間才能重新連線。
 - ☛ 網路 > Screen Mirroring 設定
- 在 Screen Mirroring 投影期間，請勿透過斷路器直接關閉投影機。



搭載 Android 或 Windows 8.1 以上版本的行動裝置主要支援 Miracast。

Miracast 的支援性係依行動裝置而有不同。如需詳細資訊，請參閱行動裝置手冊。

▶ 相關連結

- "選擇 Screen Mirroring 設定" p.174
- "在 Windows 10 中使用 Screen Mirroring 進行連接" p.175
- "在 Windows 8.1 中使用 Screen Mirroring 進行連接" p.176
- "透過 Miracast 功能使用 Screen Mirroring 進行連接" p.177

選擇 Screen Mirroring 設定

您必須在投影機上選擇 Screen Mirroring 設定，才能從行動裝置投影影像。



若您設定 Screen Mirroring 保護密碼，請先關閉您的 Screen Mirroring 保護密碼。

- 1 按操作面板或遙控器上的 [Menu] 鈕。
- 2 選擇網路選單，然後按下 [Enter]。

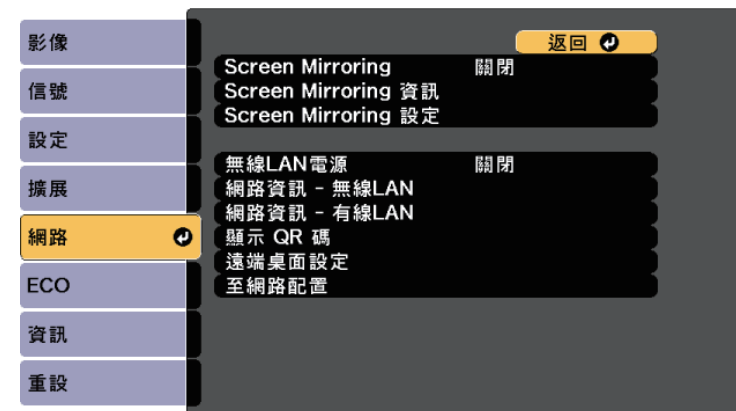

- 3 在 Screen Mirroring 設定中選擇開啓。



4 選擇 Screen Mirroring 設定，然後按下 [Enter]。

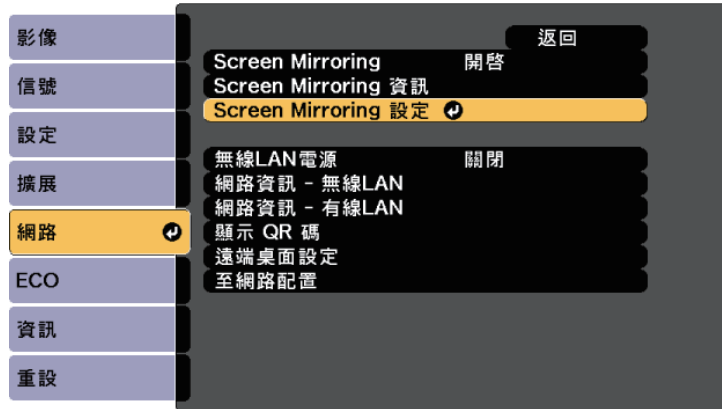

5 視需要設定顯示名稱設定。



6 選擇操作模式設定。

- 基本可讓您與基本選項建立連接。
- 擴展可讓您與進階選項建立連接。

7 視需要選擇基本設定。

- 無線 LAN 系統可讓您選擇投影機目前連接的無線 LAN 系統類型。

- 調節參數可讓您調整 Screen Mirroring 的速度/品質。選擇小數值可改善品質，選擇大數值可提高速度。
- 連接模式可讓您選擇 WPS (Wi-Fi Protected Setup) 的類型。僅適用於基本操作模式。

8 對於擴展操作模式，請選擇擴展設定。

- 會議模式可讓您選擇會議類型。選擇可中斷可在 Screen Mirroring 投影期間連接至其他行動裝置，選擇不可中斷可單獨連接至一部裝置。
- 頻道可讓您選擇 Screen Mirroring 所使用的無線頻道。

9 視需要選擇顯示設定。

- PIN 碼通知可讓您在投影 Screen Mirroring 以外的輸入來源時，在投影影像上顯示 PIN 碼。
- 當投影 Screen Mirroring 以外的輸入來源時，裝置名稱通知可讓您在投影影像上顯示新連線裝置的名稱。

10 選擇設定後，請選擇設定並依照螢幕上的指示儲存設定並退出選單。

11 按操作面板或遙控器上的 [Home] 鈕。當您在主畫面上看見顯示名稱時，表示設定已經完成。

在 Windows 10 中使用 Screen Mirroring 進行連接

您可使用 Screen Mirroring 進行連接，以設定電腦進行無線投影並透過投影機的揚聲器系統來播放音頻。

1 視需要，在投影機上選擇 Screen Mirroring 設定。

2 按下遙控器上的 [LAN] 按鈕，切換至 Screen Mirroring 來源。您會看見 Screen Mirroring 待機畫面。

- 3** 顯示重要訊息中心，然後選擇連接。

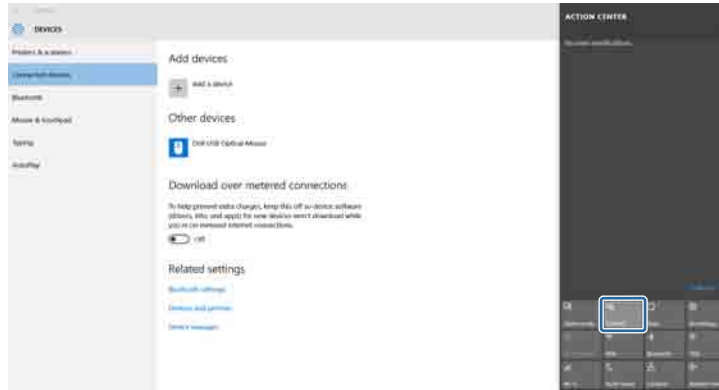

您會看見可用裝置的清單。

- 4** 從清單中選擇投影機的顯示名稱。

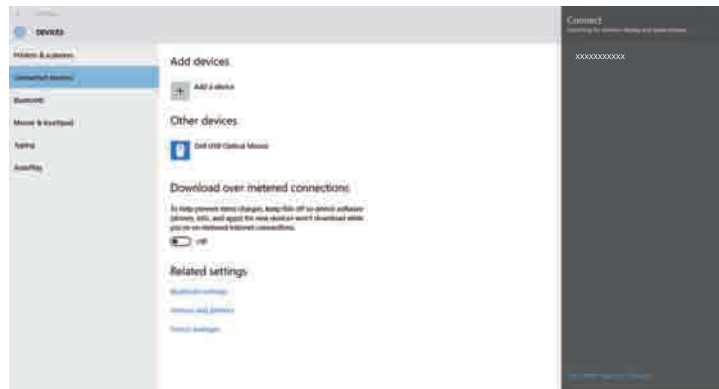

- 5** 若在電腦上看見 PIN 輸入畫面，請輸入 Screen Mirroring 待機畫面上或投影影像右下角顯示的 PIN 碼。
投影機會顯示來自電腦的影像。



建立連線可能需要一些時間。連接時，請勿拔除投影機的電源線，否則可能會導致裝置當機或故障。

在 Windows 8.1 中使用 Screen Mirroring 進行連接

您可從 Windows 8.1 的快速鍵中設定電腦進行無線投影。您可使用 Screen Mirroring 進行連接，以透過投影機的揚聲器系統來播放音頻。

- 1** 視需要，在投影機上選擇 **Screen Mirroring** 設定。
- 2** 按下遙控器上的 [LAN] 按鈕，切換至 Screen Mirroring 來源。您會看見 Screen Mirroring 待機畫面。
- 3** 在電腦上，從快速鍵選擇裝置，然後選擇投影。

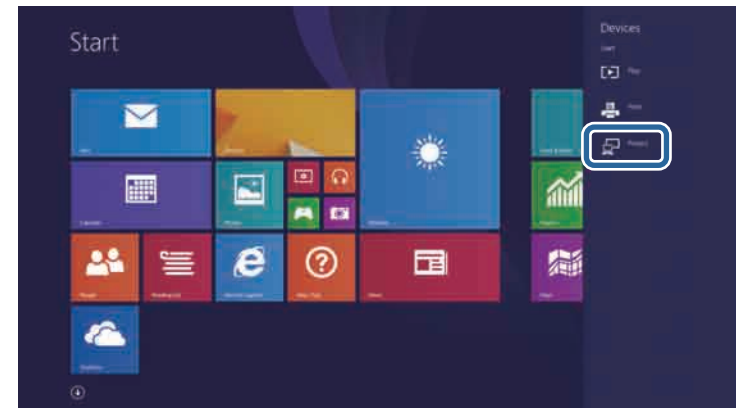

4 選擇新增無線顯示。

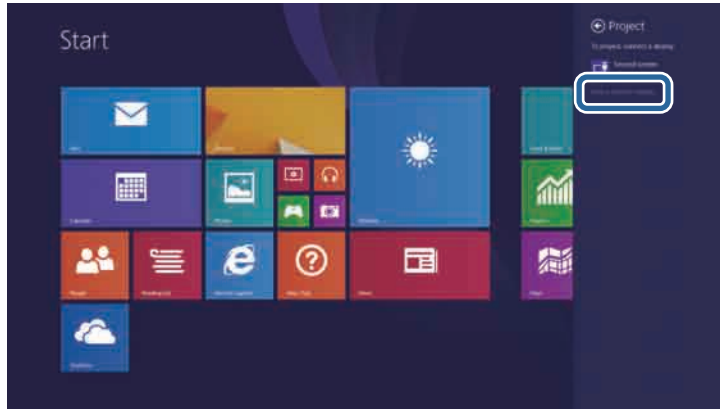

您會看見可用裝置的清單。

5 從清單中選擇投影機的顯示名稱。

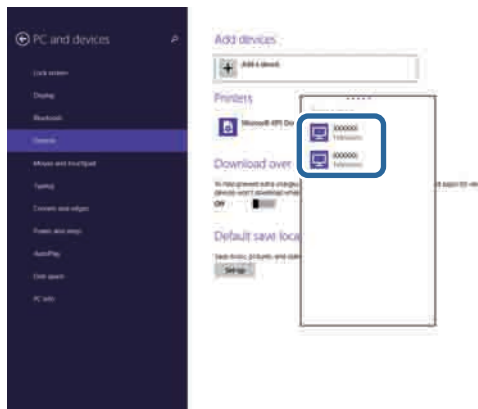

6 若在電腦上看見 PIN 輸入畫面，請輸入 Screen Mirroring 待機畫面上或投影影像右下角顯示的 PIN 碼。 投影機會顯示來自電腦的影像。



建立連線可能需要一些時間。連接時，請勿拔除投影機的電源線，否則可能會導致裝置當機或故障。

透過 Miracast 功能使用 Screen Mirroring 進行連接

若您的智慧型手機等行動裝置支援 Miracast，您即可以無線方式連接至投影機並投影影像。您可使用 Screen Mirroring 進行連接，以透過投影機的揚聲器系統來播放音頻。

- 1 視需要，在投影機上選擇 **Screen Mirroring** 設定。
- 2 按下遙控器上的 [LAN] 按鈕，切換至 Screen Mirroring 來源。您會看見 Screen Mirroring 待機畫面。
- 3 在行動裝置上，使用 Miracast 功能搜尋投影機。您會看見可用裝置的清單。
- 4 從清單中選擇投影機的顯示名稱。
- 5 若在行動裝置上看見 PIN 輸入畫面，請輸入 Screen Mirroring 待機畫面上或投影影像右下角顯示的 PIN 碼。投影機會顯示來自行動裝置的影像。



建立連線可能需要一些時間。連接時，請勿拔除投影機的電源線，否則可能會導致裝置當機或故障。
視行動裝置而定，於連接時，您可能需要刪除裝置。請依照您的裝置上的螢幕指示進行操作。

您可使用 HTTPS 通訊協定，以提高投影機與 Web 瀏覽器之間的安全性。若要執行此操作，您必須建立伺服器憑證、將其安裝在投影機上，然後在投影機選單中開啓安全 HTTP 設定，以驗證網路瀏覽器的可靠性。

☛ 網路 > 至網路配置 > 其他 > 安全 HTTP

即使沒有安裝伺服器憑證，投影機也會自動建立自我簽署憑證並允許通訊。然而，由於此自我簽署憑證無法驗證網路瀏覽器的可靠性，從網路瀏覽器存取投影機時，就會產生伺服器可靠性的警告。此警告不會阻止通訊。

▶ 相關連結

- "使用選單匯入 Web 伺服器憑證" p.178

使用選單匯入 Web 伺服器憑證

您可建立專屬的 Web 伺服器憑證，並使用投影機選單及 USB 隨身碟將其匯入。



您可從網路瀏覽器註冊數位憑證。不過，請確定僅註冊一次，否則憑證可能無法正確安裝。

- 1 確定您的數位憑證檔案相容於投影機註冊，並直接存放於 USB 儲存裝置。
- 2 按操作面板或遙控器上的 [Menu] 鈕。
- 3 選擇網路選單，然後按下 [Enter]。
- 4 選擇至網路配置，然後按下 [Enter]。

- 5 選擇其他選單，然後按下 [Enter]。

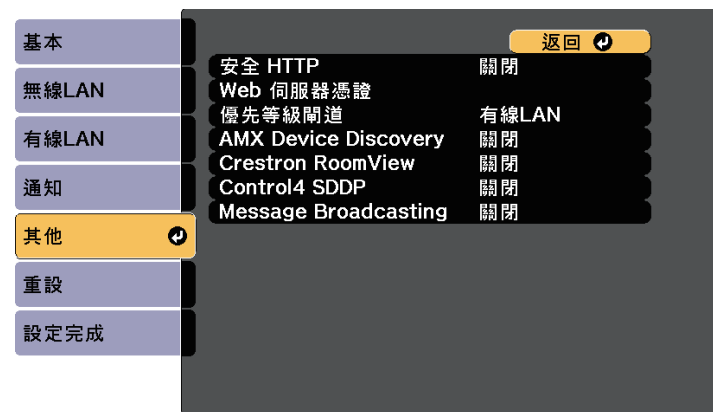

- 6 在安全 HTTP 設定中選擇開啓。
- 7 選擇 Web 伺服器憑證並按下 [Enter]。
- 8 選擇註冊，然後按下 [Enter]。
- 9 依照螢幕上的指示將 USB 儲存設備連接至投影機的 USB-A 埠。
- 10 按下 [Enter] 顯示憑證清單。
- 11 透過顯示的清單選擇要匯入的憑證。這時會顯示一則訊息，提示您輸入憑證的密碼。
- 12 輸入密碼，然後按下 [Enter]。憑證隨即匯入並顯示完成訊息。

▶ 相關連結

- "支援的 Web 伺服器憑證" p.179

支援的 Web 伺服器憑證

您可註冊這些類型的數位憑證。

Web 伺服器憑證 (安全 HTTP)

規格	說明
格式	PKCS#12
副檔名	PEX、P12
加密	RSA
雜湊	MD5/SHA-1/SHA-256/SHA-384/SHA-512
金鑰長度	512/1024/2048/4096 位元
共用名稱	網路主機名稱
組織	選填
密碼*	最多 32 個英數字元；必須

* 您可設定最多 64 個英數字元的密碼。不過，您需要使用網路瀏覽器才能輸入超過 32 個字元。

監視及控制投影機

請依照下列章節的說明，透過網路監視及控制投影機。

▶ 相關連結

- "EasyMP Monitor" [p.181](#)
- "使用網路瀏覽器控制網路投影機" [p.182](#)
- "設定投影機網路電子郵件警示" [p.185](#)
- "使用 SNMP 設定監控" [p.186](#)
- "使用 ESC/VP21 指令" [p.187](#)
- "PJLink 支援" [p.189](#)
- "Crestron RoomView 支援" [p.190](#)
- "設定投影機事件排程" [p.193](#)

EasyMP Monitor 軟體 (僅適用於 Windows) 可讓您透過網路監視及控制投影机。如需詳細資訊，請參閱 *EasyMP Monitor 操作說明書*。

您可以從下列網站下載 EasyMP Monitor。

<http://www.epson.com/>

將投影機連上網路後，您可使用相容的網路瀏覽器選擇投影機設定及控制投影。此可讓您從遠端存取投影機。



- 電腦與投影機確實都連接至網路。當透過無線 LAN 來投影影像時，請以進階連接模式進行連接。
- Web 設定及控制功能可支援不使用 Proxy 伺服器進行連線的 Internet Explorer 9.0 或更新版本 (Windows) 以及 Safari (OS X)。您無法使用網路瀏覽器選擇所有投影機選單設定或是控制所有投影機功能。
- 若在投影機的 ECO 選單中將待機模式設為通訊開啓，即使投影機處於待機模式 (電源關閉時)，您仍可使用網路瀏覽器選擇設定及控制投影。

- 1** 請確認已開啓投影機。
- 2** 確定您的電腦或裝置已連接到與投影機相同的網路。
- 3** 在電腦或裝置上啓動網路瀏覽器。
- 4** 藉由將投影機的 IP 地址輸入至瀏覽器的地址列，前往 Epson Web Control 畫面。
- 5** 選擇  圖示存取 Web 控制畫面。



- 您可能需要先登入，才能看見 Web 控制畫面。如果顯示登入畫面，請輸入您的使用者名稱及密碼。(使用者名稱為 EPSONWEB，預設密碼為 admin。)
- 您可在投影機網路選單的 Web 控制密碼中變更密碼。
☛ 網路 > 至網路配置 > 基本 > Web 控制密碼

- 6** 若要選擇投影機選單設定，請選擇選單的名稱，並依照螢幕上的指示選擇設定。



- 您無法使用網路瀏覽器選擇下列設定。
 - 影像移動
 - HDMI 連結
 - 游標形狀
 - 用戶鈕
 - 測試圖樣
 - Easy Interactive Function
 - 用戶標識
 - USB Type B
 - 語言
 - Event ID
 - 燈時重設
 - 印表機設定
- 您僅能使用網路瀏覽器選擇下列設定。
 - Monitor 密碼 (最多 16 個英數字元)
 - HTTP 埠 (除了 80 (預設)、843、3620、3621、3625、3629、4352、4649、5357、10000、10001、41794 外，Web 控制所使用的埠號碼)

- 7** 若要遠端控制投影，請選擇  圖示。



- 若看見登入視窗，請輸入您的使用者名稱及密碼。(使用者名稱為 EPSONREMOTE，預設密碼為 guest。)
- 您可在投影機網路選單的 Remote 密碼中變更密碼。
☛ 網路 > 至網路配置 > 基本 > Remote 密碼

8 針對您要控制的投影機功能，選擇對應的圖示。

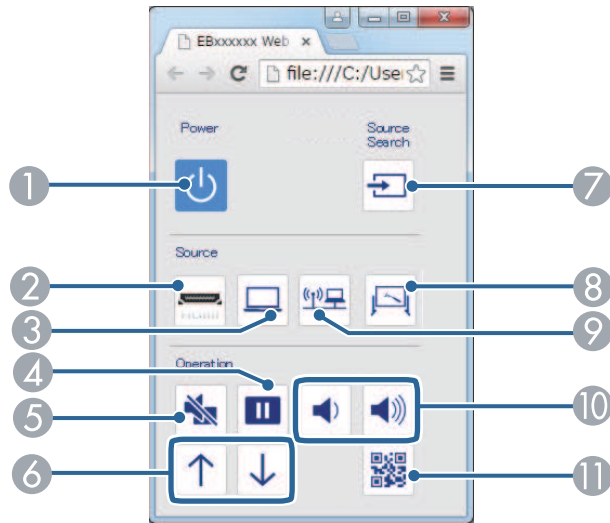

- ① 電源按鈕控制
- ② 選擇 HDMI 埠來源
- ③ 選擇電腦埠來源
- ④ 靜止按鈕控制
- ⑤ A/V 靜音按鈕控制
- ⑥ 向上翻頁及向下翻頁按鈕控制
- ⑦ 搜尋來源
- ⑧ 選擇白板來源
- ⑨ 選擇網路來源
- ⑩ 音量按鈕控制
- ⑪ 顯示 QR 碼

• "投影機設定的設定 - ECO 選單" p.222

從網路瀏覽器註冊數位憑證

您可在投影機上註冊數位憑證，為簡報檔案提供安全性。



此外，您也可在投影機網路選單中註冊數位憑證。不過，請確定僅註冊一次，否則憑證可能無法正確安裝。

- 網路 > 至網路配置 > 無線 LAN > EAP 設定 > 用戶端憑證
- 網路 > 至網路配置 > 無線 LAN > EAP 設定 > CA 憑證
- 網路 > 至網路配置 > 其他 > Web Server Certificate

- 1** 確定您的數位憑證檔案相容於投影機註冊。
- 2** 請確認已開啓投影機。
- 3** 在連接有網路的電腦中啓動網路瀏覽器或裝置。
- 4** 藉由將投影機的 IP 地址輸入至瀏覽器的地址列，前往 Epson Web Control 畫面。
- 5** 選擇  圖示存取 Web 控制畫面。



- 您可能需要先登入，才能看見 Web 控制畫面。如果顯示登入畫面，請輸入您的使用者名稱及密碼。(使用者名稱為 EPSONWEB，預設密碼為 admin。)
- 您可在投影機網路選單的 Web 控制密碼中變更密碼。
● 網路 > 至網路配置 > 基本 > Web 控制密碼
- 您必須選擇 Config 圖示才能使用行動裝置存取 Web 控制畫面。

- 6** 在網路下方，選擇憑證管理。

▶ 相關連結

- "從網路瀏覽器註冊數位憑證" p.183
- "網路選單 - 基本選單" p.216

您會看見像是以下畫面：

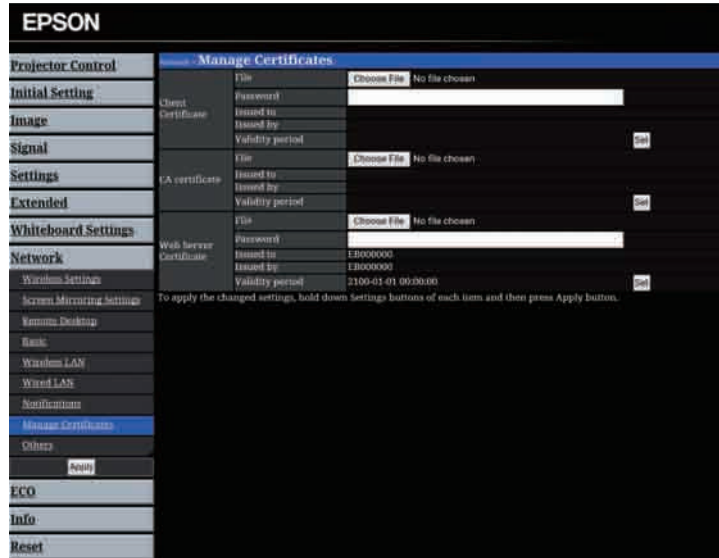

- 7 按一下瀏覽按鈕、選擇憑證檔案，然後按一下開啓。
- 8 在密碼方塊中輸入密碼。
- 9 當憑證註冊完成時，按一下應用即可結束變更並完成註冊。

您可將投影機設定為發生問題時，透過網路向您傳送電子郵件警示。
若在投影機的 ECO 選單中將待機模式設定設為通訊開啓，即使投影機處於待機模式 (電源關閉時)，您仍可接收電子郵件警示。

- 1 按操作面板或遙控器上的 [Menu] 鈕。
- 2 選擇網路選單，然後按下 [Enter]。
- 3 選擇至網路配置，然後按下 [Enter]。
- 4 選擇通知選單，然後按下 [Enter]。

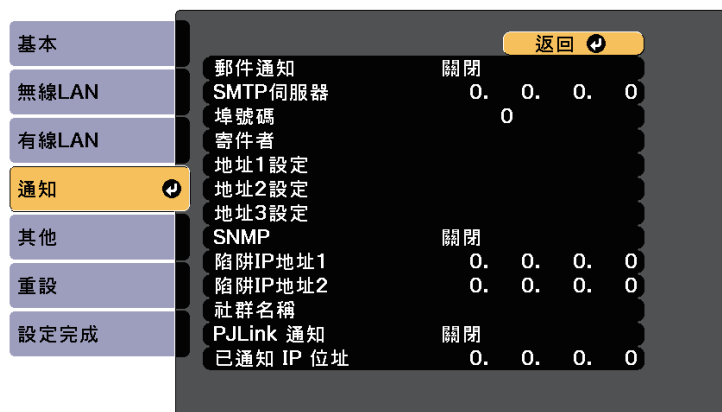

- 5 將郵件通知設定設為開啓。
- 6 在 SMTP 伺服器選項中輸入 IP 地址。

 請勿使用下列地址：127.x.x.x、192.0.2.x 或 224.0.0.0 至 255.255.255.255 (其中 x 代表 0 至 255)。

- 7 在 SMTP 伺服器埠號碼選擇 1 至 65535 的數值 (預設為 25)。
- 8 在自中輸入顯示為傳送者的電郵地址。

- 9 選擇地址欄位、輸入電郵地址，然後選擇您要接收的警示。最多可重複設定三個地址。

 電郵地址最多可使用 32 個英數字元。

- 10 選擇設定後，請選擇設定完成並依照螢幕上的指示儲存設定並退出選單。

 若出現導致投影機關機的嚴重問題，您可能不會收到電子郵件警示。

- ▶▶ 相關連結
- "網路投影機電子郵件警示訊息" [p.185](#)
 - "投影機設定的設定 - ECO 選單" [p.222](#)

網路投影機電子郵件警示訊息

當網路投影機發生問題且您選擇接收電子郵件警示時，您會收到載有下列資訊的電子郵件：

- 寄件者中設為郵件寄件者的電郵地址
- 主旨列中的 **Epson Projector**
- 發生問題的投影機名稱
- 受影響的投影機的 IP 地址
- 問題的詳細資訊

網路管理員可以在網路電腦上安裝 SNMP (Simple Network Management Protocol) 軟體，以便監控投影機。若您的網路使用此軟體，您可設定投影機的 SNMP 監控。

- 1 按操作面板或遙控器上的 [Menu] 鈕。
- 2 選擇網路選單，然後按下 [Enter]。
- 3 選擇至網路配置，然後按下 [Enter]。
- 4 選擇通知選單，然後按下 [Enter]。

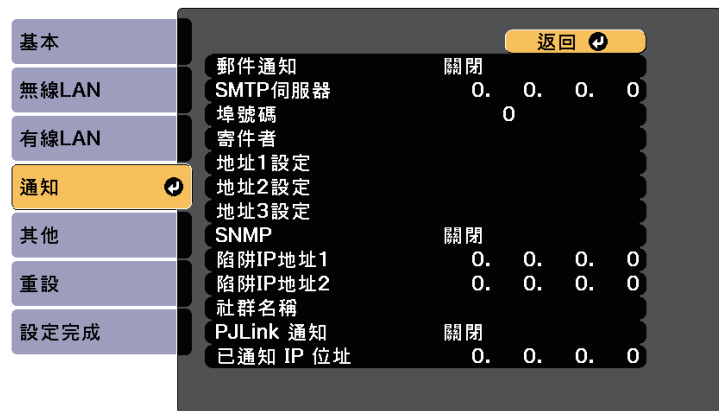

- 8 選擇設定後，請選擇設定完成並依照螢幕上的指示儲存設定並退出選單。

- 5 將 SNMP 設定設為開啓。
- 6 最多輸入兩個接收 SNMP 通知的 IP 地址，各地址欄位可以使用 0 至 255 之間的數值。



請勿使用下列地址：127.x.x.x 或 224.0.0.0 至 255.255.255.255 (其中 x 代表 0 至 255)。本投影機支援 SNMP 代理程式第 1 版 (SNMPv1)。

- 7 輸入 SNMP 社群名稱 (最多 32 個英數字元)。

您可以使用 ESC/VP21，從外部裝置控制投影機。

▶ 相關連結

- "ESC/VP21 指令清單" p.187
- "電纜配線" p.187

ESC/VP21 指令清單

當電源“開”的指令傳送到投影機時，電源會開啓並進入暖機模式。開啓投影機電源時，會傳回冒號“:”(3Ah)。

輸入指令時，投影機執行指令，傳回一個冒號“:”，接著接受下一個指令。

如果正在處理的指令異常地中斷，會輸出一個錯誤訊息，並傳回一個冒號“:”。

您可使用下列指令。

項目			指令
電源開啓/關閉	開啓		PWR ON
	關閉		PWR OFF
信號選擇	電腦	自動	SOURCE 1F
		RGB	SOURCE 11
		分量	SOURCE 14
	HDMI1/MHL		SOURCE 30
	HDMI2		SOURCE A0
	視頻		SOURCE 41
	USB Display		SOURCE 51
	USB1		SOURCE 52
	LAN		SOURCE 53
	USB2		SOURCE 54
	白板		SOURCE 55
	Screen Mirroring *		SOURCE 56

項目			指令
A/V靜音開啓/關閉	開啓		MUTE ON
	關閉		MUTE OFF

* Screen Mirroring 僅適用於 EB-1460Ui。

在每個指令最後加上換行字元 (CR) 代碼 (0Dh)，然後進行傳送。
請聯絡 Epson 以取得詳細資料。

電纜配線

序列連接

- 連接器形狀：D-Sub 9 針 (公接頭)
- 投影機輸入埠名稱：RS-232C
- 纜線類型：跳接 (虛擬數據機) 纜線

在下列情況下，投影機端會顯示於左側，電腦端會顯示於右側：

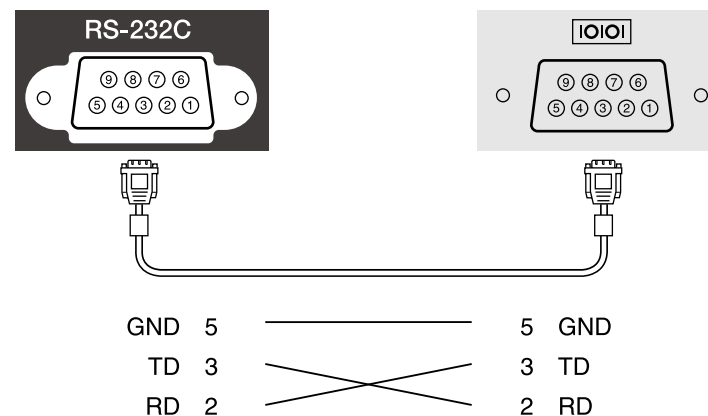

信號名稱	功能
GND	信號線接地
TD	傳輸資料
RD	接收資料

通訊協定

- 預設傳輸率設定：9600 bps
- 資料長度：8 位元
- 同位檢查：無
- 停止位元：1 位元
- 流量控制：無

PJLink 係由 JBMIA (日本商業機器與資訊系統工業協會，Japan Business Machine and Information System Industries Association) 研發用於控制網路相容投影機的標準通訊協定，是該公司為標準化投影機控制通信協定所投入的努力。

本投影機符合 JBMIA 所建立的 PJLink Class2 標準。

PJLink 搜尋功能所使用的埠號碼為 4352 (UDP)。

必須先進行網路設定，才能使用 PJLink。

本投影機符合所有指令 (以下 PJLink Class2 所定義者除外)，且業經 PJLink 標準適應性檢驗證實合格。

<http://pjlink.jbmia.or.jp/english/>

- 不相容指令

功能		PJLink 指令
靜音設定	映像靜音設定	AVMT 11
	音頻靜音設定	AVMT 21

- 輸入埠及對應的輸入來源號碼

輸入埠名稱	輸入來源號碼
電腦	11
視頻	21
HDMI1/MHL	32
HDMI2	33
USB1	41
USB2	42
LAN	52
USB Display	53
白板	55
Screen Mirroring *	57

* Screen Mirroring 僅適用於 EB-1460Ui。

- “製造名稱資訊詢問”所顯示的製造商名稱
EPSON
- “產品名稱資訊詢問”所顯示的型號名稱
 - EPSON 1460Ui/1460UT
 - EPSON 1450Ui/1450UT
 - EPSON 1440Ui/1440UT

如果您使用 Crestron RoomView 網路監控及控制系統，您可設定要在系統上使用的投影機。Crestron RoomView 可讓您使用網路瀏覽器控制及監視您的投影機。



- 當您使用 Crestron RoomView 時，您無法使用 Epson Web 控制功能或 EasyMP Monitor 的 Message Broadcasting 外掛程式。
- 若在投影機的 ECO 選單中將待機模式設定設為通訊開啓，即使投影機處於待機模式 (電源關閉時)，您仍可控制投影機。

如需 Crestron RoomView 的詳細資訊，請瀏覽 Crestron 網站。

<http://www.crestron.com>

若要在系統中監控裝置，您可使用 Crestron 提供的 Crestron RoomView Express 或 Crestron RoomView Server Edition。您可聯絡服務台並傳送緊急訊息。如需詳細資料，請參閱以下網站。

<http://www.crestron.com/getroomview>

本手冊說明如何使用網路瀏覽器在電腦上執行操作。

▶ 相關連結

- "設定 Crestron RoomView 支援" p.190
- "使用 Crestron RoomView 控制網路投影機" p.190

設定 Crestron RoomView 支援

若要設定投影機使用 Crestron RoomView 系統進行監視及控制，請確定您的電腦與投影機已連上網路。如果您以無線方式連接，請使用高級網路連線模式設定投影機。

- 1 按操作面板或遙控器上的 [Menu] 鈕。
- 2 選擇網路選單，然後按下 [Enter]。
- 3 選擇至網路配置，然後按下 [Enter]。

- 4 選擇其他選單，然後按下 [Enter]。

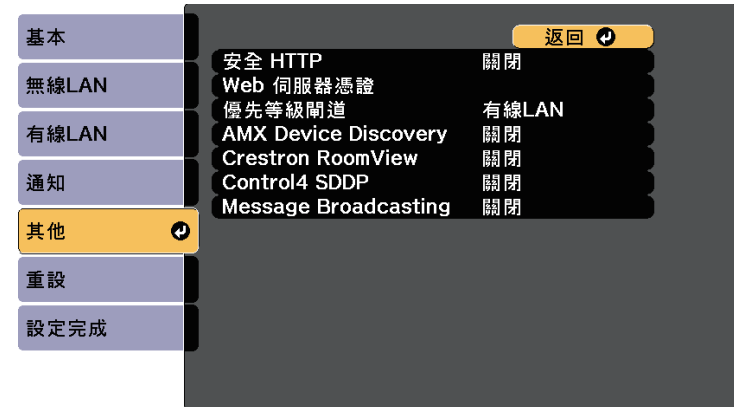

- 5 將 Crestron RoomView 設定設為 開啓，以允許偵測投影機。
- 6 選擇設定後，請選擇設定完成並依照螢幕上的指示儲存設定並退出選單。
- 7 關閉投影機，然後重新開啓，即可啓用設定。

使用 Crestron RoomView 控制網路投影機

設定好要使用 Crestron RoomView 的投影機後，您可使用相容的網路瀏覽器控制及監視投影。

- 1 在連上網路的電腦中啓動網路瀏覽器。
- 2 將投影機的 IP 地址輸入至瀏覽器的地址列，然後按下電腦的 Enter 鍵。

您會看見此畫面：



Crestron RoomView 操作視窗

操作視窗上的設定可讓您控制投影機及調整投影影像。



3 在 **Sources List** 方塊中選擇您要控制的輸入訊源。您可在方塊中使用向上和向下鍵捲動瀏覽可用的訊源。

4 若要遠端控制投影，請按一下對應至投影機遙控器按鈕的螢幕按鈕。您可在畫面底部捲動瀏覽按鈕選項。

 以下螢幕按鈕沒有直接對應到投影機的遙控器按鈕：

- OK 作為 [Enter] 鈕
- Menu 顯示投影機的選單

5 若要檢視投影機的相關資訊，請按一下 **Info** 標籤。

6 若要變更投影機、Crestron 及密碼設定，請按一下 **Tools** 標籤、選擇顯示畫面上的設定，然後按一下 **Send**。

7 選擇設定後，按一下 **Exit** 結束程式。

①	Power	開啓或關閉投影機電源。
	Vol-/Vol+	調整音量。
	A/V Mute	開啓或關閉視頻和音頻。
②	切換為所選取的輸入訊源影像。若要顯示未出現於 Sources List 中的輸入訊源，請按一下 (a) 或 (b) 上下捲動。目前的視頻信號輸入訊源會以藍色顯示。 必要時，您可以更改訊源名稱。	
③	Freeze	已暫停或解除暫停影像。
	Contrast	調整影像的明暗差。
	Brightness	調整影像亮度。
	Color	調整影像的顏色深淺。
	Sharpness	調整影像清晰度。
	Zoom	在不改變投影尺寸的情況下放大或縮小影像。按一下箭頭按鈕可以變更放大影像的位置。

▶ 相關連結

- "Crestron RoomView 操作視窗" p.191
- "Crestron RoomView 工具視窗" p.192

④	箭頭按鈕	執行與遙控器上箭頭按鈕相同的操作。
	OK	執行與遙控器上 [Enter] 相同的操作。
	Menu	顯示及關閉投影機的選單。
	Auto	從 Computer 埠投影類比 RGB 信號時，用於將投影機信號選單中的跟蹤、同步及位置最佳化。
	Search	切換到傳送影像的下一個輸入源。
	Esc	執行與遙控器上 [Esc] 鈕相同的操作。
⑤	Contact IT Help	顯示“服務台”視窗。用來傳送訊息給系統管理員，以及接收系統管理員的訊息 (使用 Crestron RoomView Express 的管理員)。
	Info	顯示有關目前所連接投影機的資訊。
	Tools	變更目前所連接投影機的設定。

Crestron RoomView 工具視窗

Tools 視窗上的設定可讓您自訂各種投影機設定功能。

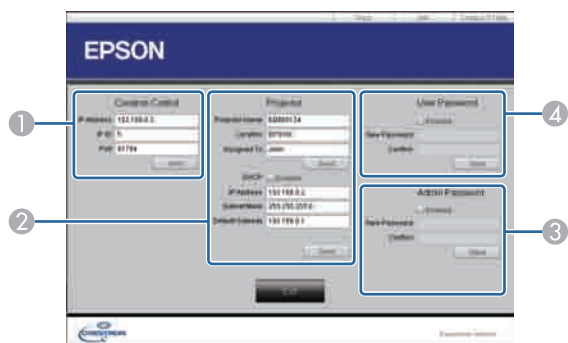

① 設定 Crestron 中央控制器。

②	Projector Name	輸入名稱以區別目前所連接的投影機與網路上其他投影機 (最多 16 個英數字元)。	
	Location	輸入網路上目前所連接投影機的安裝位置名稱 (最多 32 個英數字元與符號)。	
	Assigned To	輸入投影機的使用者名稱 (最多 32 個英數字元與符號)。	
	DHCP	選擇可使用 DHCP。如果已啓用 DHCP，就無法輸入 IP 地址。	
	IP Address	輸入 IP 地址，以指派至目前連接的投影機。	
	Subnet Mask	輸入目前所連接投影機的子網路遮罩。	
	Default Gateway	輸入目前所連接投影機的閘道器地址。	
	Send	按一下可確認對投影機所做的變更。	
	③	Enabled (Admin Password)	選擇後即會在開啓 Tools 視窗時要求輸入密碼。
		New Password	變更開啓 Tools 視窗的密碼時，請輸入新密碼 (最多 26 個英數字元)。
Confirm		輸入與 New Password 中所輸入相同的密碼。如果密碼不同，就會顯示錯誤。	
Send		按一下可確認對 Admin Password 所做的變更。	
④	Enabled (User Password)	選取後即會要求必須要有密碼才能在電腦上開啓操作視窗。	
	New Password	變更開啓操作視窗的密碼時，請輸入新密碼 (最多 26 個英數字元)。	
	Confirm	輸入與 New Password 中所輸入相同的密碼。如果密碼不同，就會顯示錯誤。	
	Send	按一下可確認對 User Password 所做的變更。	

您最多可在投影機上排定 30 個自動發生的事件，例如開啓、關閉投影機或切換輸入來源。投影機會在您所設定排程的指定日期及時間執行選取的事件。

警告

請勿在鏡頭前放置可燃物體。若排定自動開啓投影機，則請勿在鏡頭前放置可燃物體，否則可能會導致起火。



若您設定排程保護密碼，請先關閉您的排程保護密碼。

- 1** 在日期 & 時間選單中設定日期及時間。
 ➤ 擴展 > 操作 > 日期 & 時間
- 2** 按操作面板或遙控器上的 [Menu] 鈕。
- 3** 選擇擴展選單，然後按下 [Enter]。
- 4** 選擇排程設定，然後按下 [Enter]。

- 5** 選擇新增，然後按下 [Enter]。



- 6** 選擇您要執行的事件詳細資料。









7 選擇您想要發生事件的日期及時間。



已排程事件會顯示在畫面上，同時列出指示事件狀態的圖示。



8 選擇儲存，然後按下 [Enter]。

- ①  : 有效排程
-  : 定期排程
-  : 無效排程
- ② 目前選取的日期 (以黃色反白顯示)
- ③  : 一次性排程
-  : 定期排程
-  : 待機排程 (於待機時開啓或關閉通訊)
-  : 無效排程

9 若要編輯已排程事件，請選擇排程並按下 [Esc]。

10 從顯示的選單中選擇選項。

- 開啓或關閉可讓您啓用或停用選取的事件。
- 編輯可讓您變更事件詳細資料或日期及時間。

- 清除可讓您從清單中移除已排程事件。

11 選擇設定完成，然後選擇是。

若要刪除所有已排程事件，請選擇排程重設。

調整選單設定

請依照下列章節的說明，存取投影機選單系統及變更投影機設定。

▶ 相關連結

- "使用投影機選單" [p.197](#)
- "使用螢幕鍵盤" [p.198](#)
- "影像品質設定 - 影像選單" [p.199](#)
- "輸入信號設定 - 信號選單" [p.200](#)
- "投影機功能設定 - 設定選單" [p.202](#)
- "投影機設定的設定 - 擴展選單" [p.204](#)
- "投影機網路設定 - 網路選單" [p.214](#)
- "投影機設定的設定 - ECO 選單" [p.222](#)
- "投影機資訊顯示 - 資訊選單" [p.223](#)
- "投影機重設選項 - 重設選單" [p.226](#)
- "在投影機之間複製選單設定 (批次設定)" [p.227](#)

您可使用投影機的選單來調整控制投影機運作方式的設定。投影機會在畫面上顯示選單。

- 1** 按操作面板或遙控器上的 [Menu] 鈕。

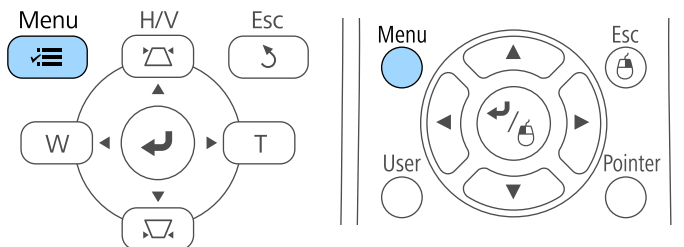

您會看見顯示影像選單設定的選單畫面。



- 2** 按向上或向下箭頭按鈕可移動瀏覽左側列出的選單。各選單的設定會顯示在右側。



可用的設定視目前的輸入來源而定。

- 3** 若要變更所顯示選單中的設定，請按下 [Enter]。
- 4** 按向上或向下箭頭按鈕可移動瀏覽設定。
- 5** 使用選單畫面底部的按鈕來變更設定。
- 6** 若要將所有選單設定恢復為預設值，請選擇重設。
- 7** 變更選單中的設定後，按下 [Esc]。
- 8** 按下 [Menu] 或 [Esc] 以退出選單。

當您需要輸入數字及字元時，就會顯示螢幕鍵盤。

- 1 使用操作面板或遙控器上的箭頭按鈕反白顯示您要輸入的數字或字元，然後按下 [Enter] 按鈕。



 每次選擇 CAPS 鍵時，字元會在大寫與小寫之間切換。每次選擇 SYM1/2 鍵時，方框括住的符號即會改變。

- 2 輸入文字後，選擇鍵盤上的 Finish 確認設定。選擇 Cancel 可取消輸入文字。

 您可使用電腦的網路瀏覽器透過網路選擇投影機設定及控制投影。
某些符號無法使用螢幕鍵盤輸入。請使用網路瀏覽器輸入文字。

螢幕鍵盤可用文字

使用螢幕鍵盤時，您可輸入以下文字。

文字類型	詳細資料
數字	0123456789
英文字母	ABCDEFGHIJKLMNOPQRSTUVWXYZ abcdefghijklmnopqrstuvwxyz
符號	!"#\$%&'()*+,-./:;<=>?@[\] ^_`{ }~

▶ 相關連結

- "螢幕鍵盤可用文字" [p.198](#)
- "使用網路瀏覽器控制網路投影機" [p.182](#)

影像選單上的設定可讓您調整目前使用的輸入來源之影像品質。可用的設定視目前選取的輸入來源而定。



若要變更輸入來源的設定，請確定來源已連接，並選取該來源。

設定	選項	說明
顏色模式	請參閱可用顏色模式的清單	針對各種影像類型及環境，調整影像顏色的逼真度。
亮度	可調整級數	調淡或調深整體影像。
對比度	可調整級數	調整影像淺色區與深色區之間的差異。
顏色深淺	可調整級數	調整影像顏色的強度。
色調	可調整級數	調整影像中綠色至洋紅色色調的平衡度。
清晰度	可調整級數	調整影像細節的清晰度或柔和度。
色溫		根據色溫設定色調。選擇較高的值時，影像色調會偏藍；選擇較低的值時，色調則會偏紅。
	色溫	色溫：根據您選擇的顏色模式設定色溫。

設定	選項	說明
	自定	自定：可減少或增加每個 R (紅)、G (綠) 以及 B (藍) 分量。
影像增強	躁訊抑制	減少類比影像的閃爍現象。
高級		選擇各種詳細顏色設定：
	伽瑪係數	伽瑪係數：透過選擇任一伽瑪係數修正值，或參考投射影像或伽瑪係數圖表，進行著色調整。
	RGBCMY	RGBCMY：調整每個 R (紅)、G (綠)、B (藍)、C (藍綠)、M (洋紅) 以及 Y (黃) 顏色的色相、飽和度以及亮度。
	去交錯 (適用於隔行信號 [480i/576i/1080i] 輸入)	去交錯：設定是否要轉換特定視頻影像類型的隔行到逐行信號。 <ul style="list-style-type: none"> 關閉：適合快速移動的視頻影像。 視頻：適合大多數的視頻影像。 電影/自動：適合電影、電腦圖形及動畫。
自動光圈	關閉 一般 高速率	依據影像亮度調整投影亮度。 顏色模式設為動態或劇院時可用。 當多重投影方式設為開啓時，此項目會停用。 <ul style="list-style-type: none"> 擴展 > 多重投影方式 > 多重投影方式
重設	—	將影像選單中顏色模式以外的所有調整值重設回其預設值。

 亮度設定不會影響燈泡亮度。若要變更燈泡亮度模式，請使用投影機 ECO 選單中的耗電量設定。

▶ 相關連結
 • "可用的顏色模式" p.70

一般而言，投影機通常會偵測並最佳化輸入信號設定。若需要自訂設定，您可使用信號選單。可用的設定視目前選取的輸入來源而定。



當目前輸入信號為下列其中一項時，您無法在信號選單中選擇設定：

- 白板
- USB Display
- USB
- LAN
- Screen Mirroring (EB-1460Ui)

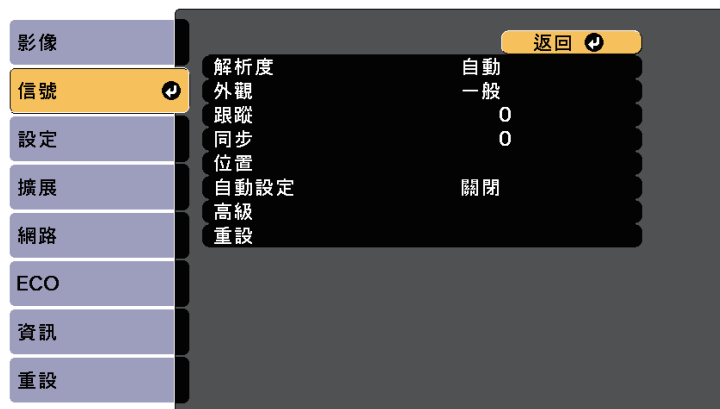

按下遙控器上的 [Auto] 按鈕，可恢復跟蹤、同步及位置設定的預設設定。

若要變更輸入來源的設定，請確定來源已連接，並選取該來源。

設定	選項	說明
解析度	自動 廣角 一般	若沒有自動偵測，請使用自動選項設定輸入信號的解析度。
外觀	請參閱可用長寬比的清單。	設定所選輸入來源的長寬比 (寬高比)。

設定	選項	說明
跟蹤	可調整級數	調整信號，以消除電腦影像中出現的垂直條紋。
同步	可調整級數	調整信號，以消除電腦影像中出現的模糊不清或閃爍現象。
位置	—	調整畫面上的影像位置。
自動設定	開啓 關閉	自動最佳化電腦影像品質 (開啓時)。
Overscan	自動 關閉 4% 8%	透過可選擇的百分比或自動調整方式，變更投影影像比率，使邊緣清晰可見。
高級	HDMI 視頻範圍	HDMI 視頻範圍： 設定視頻範圍，以符合連接至 HDMI 連接埠的裝置之設定。 <ul style="list-style-type: none"> • 自動：自動偵測視頻範圍。 • 一般：通常用於電腦以外裝置的影像；若影像的黑色區域太亮，也可以選擇此設定。 • 已擴展：通常用於電腦的影像；若影像太暗，也可以選擇此設定。
	輸入信號	輸入信號： 從連接至電腦埠的輸入來源選擇信號類型。 <ul style="list-style-type: none"> • 自動：自動偵測信號。 • RGB：輸入電腦/RGB 視頻信號。 • 分量：輸入分量視頻信號。
	視頻信號	視頻信號： 從連接至視頻埠的輸入來源選擇信號類型。若設為自動時出現干擾或沒有顯示影像，請根據連接的設備選擇合適的信號。
重設	—	您可將信號選單中下列設定以外的所有調整值重設為預設設定： <ul style="list-style-type: none"> • 輸入信號

▶▶ 相關連結

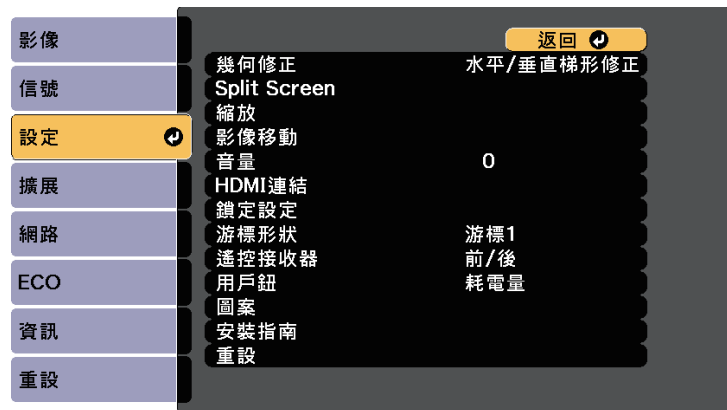

- "可用的影像長寬比" [p.68](#)

設定選單上的選項可讓您自訂各種投影機功能。



設定	選項	說明
幾何修正		將影像形狀調整成矩形。
	水平/垂直梯形修正	水平/垂直梯形修正：選擇後可手動修正水平和垂直邊。
	Quick Corner	Quick Corner ：選擇以利用屏幕顯示來修正影像形狀及調整。
	弧形修正	<p>弧形修正：修正在彎曲表面上投影之影像的角落與側邊。</p> <ul style="list-style-type: none"> 載入記憶：載入您所作及儲存的設定。 保存記憶：儲存剛調整影像的目前形狀。

設定	選項	說明
Split Screen	投影畫面大小 來源 交換畫面 音頻源 對齊 筆模式 目標筆模式 顯示畫圖區域 顯示 QR 碼 結束 Split Screen	水平分割檢視區且同時並排顯示兩種影像 (按下 [Esc] 可取消分割畫面顯示)。
縮放	可調整級數	調整投射影像的尺寸。
影像移動	可調整位置	在不移動投影機的情況下調整影像位置。
音量	可調整級數	調整投影機揚聲器系統的音量。分別為各個訊源儲存設定值。
HDMI 連結		調整 HDMI 連結選項：
	裝置連接	裝置連接：列出連接至 HDMI 連接埠的裝置。
	HDMI 連結	HDMI 連結：啟用或停用 HDMI 連結功能。
	電源打開連結	電源打開連結：控制您開啓投影機或連線的裝置時的動作。 <ul style="list-style-type: none"> 雙向：開啓投影機時自動開啓連線的裝置，反之亦然。 設備 -> PJ：開啓連線的裝置時自動開啓投影機。 PJ -> 設備：於開啓投影機時自動開啓連線的裝置。
	電源關閉連結	電源關閉連結：控制是否在投影機關機時一併關閉連線的裝置。
	連結緩衝	連結緩衝：如果 HDMI 連結功能無法正常運作，可以透過變更設定來改善連結操作的效能。

設定	選項	說明
鎖定設定	操作鎖定	控制用以固定投影機的投影機按鈕鎖定： 全部鎖定：鎖定所有按鈕。 部分鎖定：鎖定電源按鈕以外的所有按鈕。 關閉：不鎖定任何按鈕。
游標形狀	游標 1：  游標 2：  游標 3： 	變更遙控器游標的形狀。
遙控接收器	前/後 前後 關閉	透過選取的接收器限制遙控器信號的接收；關閉以關閉所有接收器。
用戶鈕	耗電量 資訊 去交錯 解析度 圖案顯示 自動校正 顯示 QR 碼 安裝指南	將一個選單選項指派給遙控器的 [User] 按鈕，以利單鍵存取。
圖案		選擇各種圖案顯示選項。 <div style="border: 1px solid black; padding: 5px; margin-top: 10px;"> <p>注意 如果圖樣顯示相當長時間，可能會在投影的影像中看到殘留影像。</p> </div>
	圖案顯示	圖案顯示：可在屏幕上顯示選取的圖案類型，協助您順利進行簡報。

設定	選項	說明
	圖案類型	圖案類型：選擇圖案 1 到 4 或使用者圖案。圖案 1 到 4 會顯示在投影機中預先註冊的圖案，例如直線或方格圖案。
	使用者圖案	使用者圖案：擷取投影畫面並儲存作為顯示圖案。
	測試圖樣	測試圖樣：顯示測試圖樣，以協助聚焦和縮放影像以及修正影像形狀 (按下 [Esc] 按鈕可取消圖案顯示)。 <div style="border: 1px solid black; padding: 5px; margin-top: 10px;"> <p>注意 如果圖樣顯示相當長時間，可能會在投影的影像中看到殘留影像。</p> </div>
安裝說明書	—	安裝投影機時顯示指引畫面。
重設	—	您可將設定選單中下列設定以外的所有調整值重設為預設設定： <ul style="list-style-type: none"> • 縮放 • 影像移動 • 電源打開連結 • 電源關閉連結 • 連結緩衝 • 用戶鈕

擴展選單上的設定可讓您自訂各種投影機設定功能。

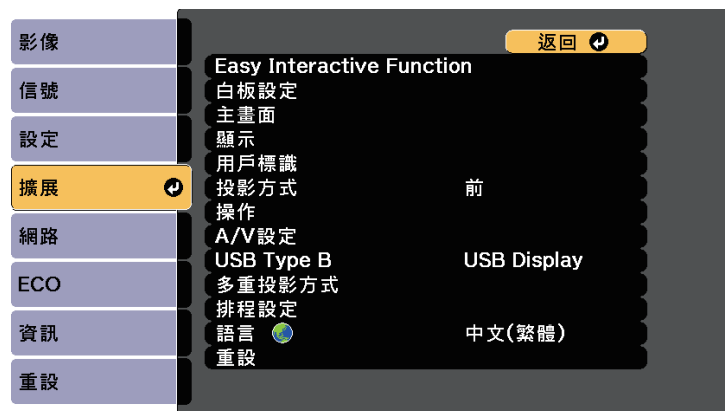

設定	選項	說明
Easy Interactive Function	存取 Easy Interactive Function 選單	使用互動式功能時，選擇各種投影機設定功能。
白板設定	存取白板設定選單	設定白板模式。
主畫面		選擇投影機的主畫面顯示選項：
	主畫面自動顯示	主畫面自動顯示：選擇是否要在開啓投影機電源後無輸入信號時自動顯示主畫面。
	自訂設定 L1 自訂設定 L2 自訂設定 L3 自訂設定 R1 自訂設定 R2 自訂設定 R3	自訂設定 L1 至自訂設定 R3：可從中選擇，以設定各項功能及作為自訂主畫面的顯示。
顯示		選擇各種顯示選項：

設定	選項	說明
	訊息	訊息：設為開啓可顯示各種訊息，例如在投影影像上顯示輸入來源名稱、顏色模式名稱、長寬比、無信號訊息或高溫警告。如果不想顯示訊息，請設為關閉。
	顯示背景	顯示背景：設定當無信號時所要顯示的畫面顏色或標誌。
	啓動畫面	啓動畫面：設為開啓會在投影機啓動時顯示標誌。
	A/V 靜音	A/V 靜音：設定要在 A/V 靜音開啓時顯示的畫面顏色或標誌。
	顏色均勻度	顏色均勻度：設為開啓可調整整個畫面的色調平衡。 <ul style="list-style-type: none"> 調整級數：設定調整級數。 啓動調整：選擇您要個別調整紅色、綠色及藍色色調的區域。
	工具列	工具列：選擇使用互動式功能時是否要始終顯示繪圖工具列。預設值為在設定時間中隱藏。
	筆模式圖示	筆模式圖示：設為開啓可在使用互動式功能時顯示變更筆模式的圖示。
	投影機控制	投影機控制：設為開啓可在使用互動式功能時顯示底端工具列、註釋模式標籤及白板模式標籤。
用戶標識	—	建立投影機用以辨識本機及加強安全性的顯示畫面。
投影方式	前 前/倒轉 後 後/倒轉	選擇投影機朝向屏幕的方式，使影像朝向正確方向。
操作		選擇各種操作選項：
	直接打開電源	直接打開電源：讓您只要接上電源即可開啓投影機，而不需要按下電源按鈕。

設定	選項	說明
	高海拔模式	高海拔模式：調節投影機在海拔 1500 公尺以上的操作溫度。
	自動來源搜尋	自動來源搜尋：設為開啓可在沒有輸入信號時自動偵測輸入信號並投影影像。
	自動開機	自動開機：選擇您要自動開始投影的影像來源。當投影機偵測到來自所選影像來源的輸入信號時，投影機會在待機模式中自動投影。
	日期 & 時間	日期 & 時間：調整投影機的系統時間與日期設定。 <ul style="list-style-type: none"> 夏令時間設定：設為開啓可啓動夏令時間設定。 網際網路時間：設為開啓，可透過網際網路時間伺服器自動更新時間。
A/V 設定		選擇各種音頻及視頻輸出設定：
	A/V 輸出	A/V 輸出：設為持續，以在投影機處於待機模式時將音頻及影像輸出至外部裝置。 (先在投影機 ECO 選單中將待機模式設為通訊開啓。)
	音頻輸出	音頻輸出：選擇從 HDMI 以外連接埠投影影像時的音頻輸入連接埠。
	HDMI1 音頻輸出 HDMI2 音頻輸出	HDMI1 音頻輸出/HDMI2 音頻輸出：選擇從 HDMI 連接埠投影影像時的音頻輸入連接埠。
	DVI 輸出	DVI 輸出：選擇要在連接至投影機的 DVI 監視器上顯示的影像來源。選擇白板可顯示白板畫面。選擇投影影像可顯示目前投影的影像來源。
	HDMI2 輸出 (Split Screen)	HDMI2 輸出 (Split Screen)：當執行分割畫面投影且您不想顯示來自 HDMI2 埠的影像時，請選擇關閉。

設定	選項	說明
USB Type B	Easy Interactive Function	Easy Interactive Function ：選擇後可使用互動式功能操作電腦 (電腦互動式模式)。不可使用 USB Display 和無線滑鼠功能。
	USB Display/Easy Interactive Function	USB Display/Easy Interactive Function ：選擇後可使用互動式功能操作電腦 (電腦互動式模式) 及 USB Display。不可使用無線滑鼠功能。
	無線滑鼠/USB Display	無線滑鼠/USB Display ：選擇後可使用無線滑鼠功能和 USB Display。您無法使用互動式功能操作電腦 (電腦互動式模式)。
多重投影方式		當從多台投影機進行投影時，請進行以下設定：
	多重投影方式	多重投影方式：設為開啓可比對多台投影機的顯示品質。設為開啓時會自動進行下列設定，避免左右畫面出現不平現象。 <ul style="list-style-type: none"> 影像 > 自動光圈 > 關閉 ECO > 耗電量 > 一般 ECO > 亮度調整器 > 關閉
	投影機 ID	投影機 ID：於使用多部投影機時指定投影機的 ID。
	顏色模式	顏色模式：針對各種影像類型及環境，調整影像顏色的逼真度。使用多台投影機時，請為所有投影機選擇相同的顏色模式。
	顏色均勻度	顏色均勻度：調整整個畫面的色調平衡。
	亮度	亮度：當各燈泡的亮度出現差異時，可在 1 到 5 之間設定燈泡亮度。只有在 ECO 選單中的耗電量設為一般時，才可調整此項目。
	色彩比對	色彩比對：修正每個投影影像色調與亮度之間的差異。

設定	選項	說明
	RGBCMY	RGBCMY ：調整 R (紅)、G (綠)、B (藍)、C (藍綠)、M (洋紅) 和 Y (黃) 顏色分量的色相、飽和度和亮度。
	重設	重設：可將多重投影方式選單的所有調整值重設回其預設值。
排程設定	進入排程設定選單	排定要在選取日期及時間自動發生的投影機事件。
語言	可用的各種語言	選擇投影機選單及訊息的顯示語言。
重設	—	將擴展選單中下列設定以外的所有調整值重設為預設設定： <ul style="list-style-type: none"> • Easy Interactive Function • 工具列 • 筆模式圖示 • 投影機控制 • 用戶標識 • 投影方式 • 高海拔模式 • 自動來源搜尋 • 日期 & 時間 • A/V 輸出 • DVI 輸出 • USB Type B • 多重投影方式 • 投影機 ID • 顏色模式 • 色彩比對 • 排程設定 • 語言

▶▶ 相關連結

- "擴展選單 - Easy Interactive Function 選單" p.206
- "擴展選單 - 白板設定選單" p.208
- "選擇密碼安全性類型" p.159

擴展選單 - Easy Interactive Function 選單

Easy Interactive Function 選單上的設定可讓您在**使用互動式功能時**自訂各種投影機設定功能。

▶▶ 相關連結

- "一般" p.206
- "PC 互動式" p.207

一般

一般部分上的設定可讓您在**使用互動式功能時**進行各種設定。

☛ 擴展 > Easy Interactive Function > 一般

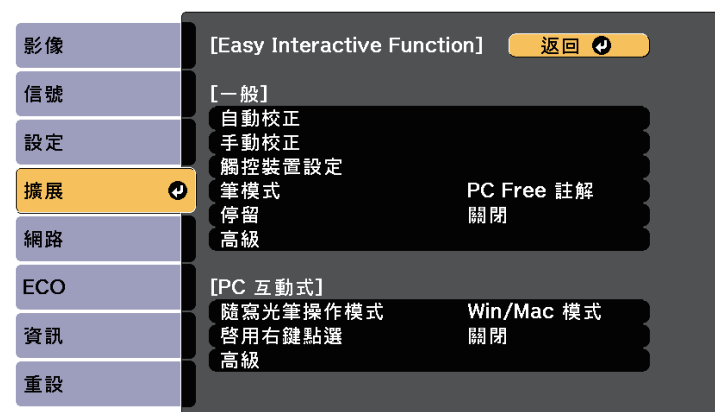

當您在**密碼保護畫面**中將**用戶標識保護**設為**開啓**時，您無法變更用戶標識顯示的**相關設定** (顯示設定中的**顯示背景**、**啓動畫面**、**A/V 靜音**)。請先將**用戶標識保護**設為**關閉**。

設定	選項	說明
自動校正	—	開始互動筆操作的校正。
手動校正		
觸控裝置設定 *		選擇觸控裝置的設定。
	安裝圖案	安裝圖案：顯示參考點，以協助您決定觸控裝置的安裝位置。
	電源	電源：開啓觸控裝置的電源。
	角度調整	角度調整：執行雷射散射的角度調整。
	觸控校正	觸控校正：您可使用手指執行觸控操作的校正。
筆模式	PC Free 註解 PC 互動式	選擇互動筆的模式。 設為 PC Free 註解時，您可在投影畫面上繪圖。設為 PC 互動式 時，您可從投影畫面操作電腦。
停留	開啓 關閉	如果設為開啓，當筆尖在畫面上停留及移動時，便會出現游標。
高級 (高級部分)	投影機間距	投影機間距：選擇模式 2。如果投影機間距大於 2 公尺，或互動筆操作在模式 2 中不穩定，請選擇模式 1。
	投影機同步	投影機同步：如果使用選購的遙控器纜線組連接投影機，請選擇有線。
	多重投影方式	多重投影方式：當您並列安裝兩台投影機並想設定投影機的互動式功能時，請選擇各投影畫面的位置 (向右或向左)。
	有線同步模式	有線同步模式：如果沒有使用選購的遙控器纜線組連接投影機，或互動筆操作在模式 1 中不穩定，請選擇模式 2。
	預設筆粗細	預設筆粗細：從細或粗選擇一般或細作為線條粗細。
	橡皮擦大小	橡皮擦大小：從細或粗選擇一般或大作為可擦去區域。

設定	選項	說明
	調色盤	調色盤：可讓您在難以於預設調色盤中找到特定顏色時選擇調色盤 2。
高級 (PC Free 註解部分)	筆按鈕動作	筆按鈕動作：設定在註釋模式中互動筆側邊按鈕的功能。
	預設觸控動作	預設觸控動作：可讓您在切換至註釋模式時選擇要啓動橡皮擦或 PC 互動式 。
	確認清除畫面	確認清除畫面：設為開啓時，會在清除投影畫面上繪製的所有內容前顯示確認畫面。

* 僅適用於 EB-1460Ui/EB-1450Ui。

PC 互動式

PC 互動式部分上的設定可讓您從投射畫面操作電腦時進行各種設定。

☛ 擴展 > Easy Interactive Function > PC 互動式

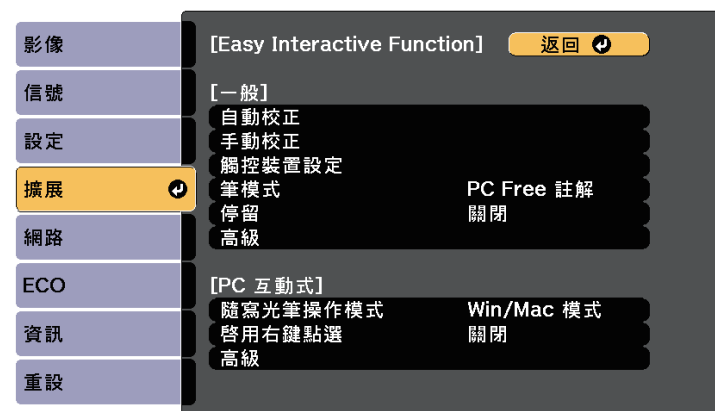

設定	選項	說明
隨寫光筆操作模式		根據連接電腦的作業系統，選擇互動筆或手指的操作模式。

設定	選項	說明
	Win/Mac 模式	Win/Mac 模式 ：使用 Windows 或 Mac 時。
	Ubuntu 模式	Ubuntu 模式 ：使用 Ubuntu 時。選擇此模式時，您無法透過互動筆使用 Windows 的筆跡功能。
啟用右鍵點選	開啓 關閉	設為開啓時，使用筆尖或手指按住不放可當作右鍵點選操作。 (僅適用於隨寫光筆操作模式設為 Ubuntu 模式 時。)
高級	筆尖按鈕	筆尖按鈕：將右鍵點選或左鍵點選指派至筆尖。 (僅適用於隨寫光筆操作模式設為 Ubuntu 模式 時。)
	自動調整隨寫光筆範圍	自動調整隨寫光筆範圍：設為開啓時，所連接電腦的解析度如有變更，隨寫光筆範圍也會自動隨之調整。如果不想自動調整已經手動調整過的隨寫光筆範圍，請設為關閉。
	手動調整隨寫光筆區域	手動調整隨寫光筆區域：手動調整隨寫光筆範圍。

▶ 相關連結

- "連接多部相同機型的投影機" p.40

- "白板設定選單 - 政策選單" p.209
- "白板設定選單 - 列印選單" p.209
- "白板設定選單 - 儲存選單" p.210
- "白板設定選單 - 郵件選單" p.211
- "白板設定選單 - 目錄選單" p.212
- "白板設定選單 - 重設選單" p.213

白板設定選單 - 基本選單

基本選單上的設定可讓您選擇基本白板模式設定。

☛ 擴展 > 白板設定 > 基本



擴展選單 - 白板設定選單

白板設定選單上的設定可讓您在使用的時候自訂各種設定。

 當您在密碼保護畫面中將白板投影設為開啓時，您無法變更白板設定選單的設定。請將白板投影設為關閉。

▶ 相關連結

- "白板設定選單 - 基本選單" p.208

設定	選項	說明
互動式設定	筆按鈕動作	筆按鈕動作：設定在白板模式中互動筆側邊按鈕的功能。
	預設觸控動作	預設觸控動作：可讓您在切換至白板模式時選擇要啟動橡皮擦或選擇工具。

設定	選項	說明
Split Screen 設定	顯示區域	設定當您使用註釋模式或白板模式標籤分割畫面時的白板畫面顯示區域。 從左側：當您從右側或左側分割畫面時，顯示白板畫面左側。 從右側：當您從右側或左側分割畫面時，顯示白板畫面右側。 無調整：當您從右側分割畫面時，顯示白板畫面右側；當您從左側分割畫面時，顯示白板畫面左側。
時鐘顯示設定	顯示格式 日期 時間	設定要在白板模式底端工具列上顯示的日期及時間。在投影機擴展選單的日期 & 時間中設定日期及時間。 ☛ 擴展 > 操作 > 日期 & 時間
鍵盤設定	鍵盤配置	選擇螢幕鍵盤配置。

設定	選項	說明
政策設定	擷取 列印 掃描 USB 儲存 透過 USB 纜線連接的電腦 網路資料夾 郵件 共用的白板	啟用或停用功能。所有功能預設為啟用。
範本設定	保護使用者範本	設為開啓時，使用者範本僅能從網路瀏覽器介面進行變更。設為關閉時，您可在白板模式中或從網路瀏覽器設定使用者範本。
內部儲存	自動刪除已儲存資料	自動刪除已儲存資料：選擇關閉投影機時是否刪除白板上的目前繪圖內容。 選擇清除會刪除白板上的繪圖內容。 選擇保留會儲存白板上的繪圖內容。
	刪除所有內部資料	刪除所有內部資料：選擇執行會刪除內部儲存資料。

白板設定選單 - 政策選單

政策選單上的設定可讓您選擇政策設定。

☛ 擴展 > 白板設定 > 政策



白板設定選單 - 列印選單

列印選單上的設定可讓您選擇列印設定。

☛ 擴展 > 白板設定 > 列印



設定	選項	說明
	印表機種類	印表機種類：設定已連接印表機的類型。在大部分情況下，您應該將此項保留為自動檢測。
	作業用戶名稱	作業用戶名稱：設定列印工作的使用者名稱。投影機名稱設為預設值。您可輸入最多 31 個英數字元 (不能使用：及空格)。
	測試列印	測試列印：列印測試頁面。

白板設定選單 - 儲存選單

儲存選單上的設定可讓您選擇儲存設定。

☛ 擴展 > 白板設定 > 儲存



設定	選項	說明
預設儲存位置	USB 網路	設定繪製資料的預設儲存位置。所選位置會在白板模式中顯示為預設值，並自動用於註釋模式。

設定	選項	說明
預設印表機	USB 網路	設定列印時使用的預設印表機。所選印表機會在白板模式中顯示為預設值，並自動用於註釋模式。
列印功能		選擇列印選項。
	品質	品質：設定預設列印品質。
	紙張大小	紙張大小：設定預設紙張大小 (A4、A3 或 Letter)。
掃描功能	掃描後旋轉	設為開啓時會旋轉掃描影像，以和掃描時相同的方向進行投影。
網路印表機設定		設定網路印表機。
	IP 地址	IP 地址：輸入網路印表機的 IP 地址，各地址欄位可輸入 0 至 255 的數值。您無法使用下列 IP 地址：127.x.x.x、192.0.2.x 或 224.0.0.0 至 255.255.255.255 (其中 x 代表 0 至 255)。若要將 IP 地址恢復為預設值，請輸入 0.0.0.0。

設定	選項	說明
一律允許使用密碼	開啓 關閉	設為開啓會一律在檔案上設定密碼。設為開啓時，您僅能在白板模式中以 PDF 或 EWF 格式儲存檔案。
網路資料夾設定		設定網路資料夾。
	CIFS 伺服器	CIFS 伺服器： 輸入 CIFS 伺服器的 IP 地址或 FQDN (完整網域名稱)。您可輸入最多 63 個英數字元 (不能使用 " * + , ; < = > ? [\] ` 及空格)。您無法使用下列 IP 地址：127.x.x.x、192.9.2.x 或 224.0.0.0 至 255.255.255.255 (其中 x 代表 0 至 255)。若您指定一組 FQDN，您必須設定 DNS 伺服器。
	共用資料夾路徑	共用資料夾路徑： 以「共用名稱\資料夾名稱」形式設定網路資料夾名稱。您可輸入最多 63 個英數字元 (不能使用 " * / : < > ? 及)。
	使用者名稱	使用者名稱： 輸入具有網路資料夾讀取/寫入權限的使用者名稱。您可輸入最多 64 個英數字元 (不能使用 : 及空格)。您可輸入網域名稱，方法是將其加入到使用者名稱之前，並以反斜線分隔 (網域\使用者名稱)。
	密碼	密碼： 輸入使用者名稱的密碼。您可輸入最多 64 個英數字元 (不能使用 : 及空格)。輸入密碼並選擇設定完成後，密碼會以星號 (*) 顯示。
	檢查連線	檢查連線： 測試網路連線。

白板設定選單 - 郵件選單

郵件選單上的設定可讓您選擇電子郵件設定。

擴展 > 白板設定 > 郵件



設定	選項	說明
自	最多 64 個英數字元 (請勿使用 " () , ; ; < > [\] : 空格)	輸入向傳送者顯示的電郵地址。
預設電郵地址	最多 64 個英數字元 (請勿使用 " () , ; ; < > [\] : 空格)	輸入用於傳送電郵的預設電郵地址。您也可以指定一個 @ 記號加上網域名稱，以便輸入電郵地址，例如「@exc.epson.co.jp」。
不允許輸入電子郵件	開啓 關閉	設為開啓僅能從位址簿或目錄服務選擇電郵地址。
郵件伺服器		設定郵件伺服器。
	SMTP 伺服器	SMTP 伺服器： 輸入郵件伺服器的 IP 地址或 FQDN (完整網域名稱)。您可輸入最多 63 個英數字元 (不能使用 " * + , ; < = > ? [\] ` 及空格)。您無法使用下列 IP 地址：127.x.x.x、192.0.2.x 或 224.0.0.0 至 255.255.255.255 (其中 x 代表 0 至 255)。若您指定一組 FQDN，您必須設定 DNS 伺服器。

設定	選項	說明
	驗證	驗證：設定郵件伺服器預期的驗證類型。
	埠號碼	埠號碼：預設連接埠根據驗證設定而有不同：25 用於開啓，465 用於 SSL，587 用於 TLS。
	使用者名稱	使用者名稱：輸入郵件伺服器的使用者名稱。您可輸入最多 64 個英數字元 (不能使用：及空格)。
	密碼	密碼：輸入郵件伺服器的密碼。您可輸入最多 64 個英數字元 (不能使用：及空格)。
	傳送測試郵件	傳送測試郵件：連線至 SMTP 伺服器並將測試電子郵件傳送至您設為預設值的地址。

設定	選項	說明
啓用目錄存取	開啓 關閉	設為開啓可從目錄服務搜尋使用者名稱和電郵地址。
搜尋基準 DN	最多 63 個英數字元 (請勿使用：和空格)	指定要開始執行使用者名稱和電郵地址搜尋的 DN (辨別名稱)。確定您依照 OU、DC 的順序，指定所有必要的 OU (組織單位) 和 DC (網域元件)；例如「OU=accounts,DC=example,DC=com」。DN 必須位於或低於資料庫結構的 DC 層級。
使用者屬性	最多 63 個英數字元 (請勿使用：和空格)	指定使用者名稱的屬性，例如「cn」。
郵件屬性	最多 63 個英數字元 (請勿使用：和空格)	指定郵件地址的屬性，例如「mail」。
目錄伺服器設定		設定目錄伺服器。
	LDAP 伺服器	LDAP 伺服器：輸入 LDAP 伺服器的 IP 地址或 FQDN (完整網域名稱)。您可輸入最多 63 個英數字元 (不能使用 " * + , ; < = > ? [\] ` 及空格)。您無法使用下列 IP 地址：127.x.x.x、192.9.2.x 或 224.0.0.0 至 255.255.255.255 (其中 x 代表 0 至 255)。若您指定一組 FQDN，您必須設定 DNS 伺服器。
	埠號碼	埠號碼：輸入 LDAP 伺服器的埠號碼。預設連接埠為 389。
	驗證	驗證：設定 LDAP 伺服器預期的驗證類型。當在 LDAP 伺服器中設定 IP 地址時，如果您想選擇 Digest-MD5 作為驗證方式，您必須設定 DNS 伺服器才能啓用 DNS 查閱。
	使用者名稱	使用者名稱：輸入 LDAP 伺服器的使用者名稱。您可輸入最多 64 個英數字元 (不能使用：及空格)。

白板設定選單 - 目錄選單

目錄選單上的設定可讓您選擇目錄服務設定。

☛ 擴展 > 白板設定 > 目錄設定



設定	選項	說明
	密碼	密碼：輸入 LDAP 伺服器的密碼。您可輸入最多 64 個英數字元 (不能使用：及空格)。
	檢查連線	檢查連線：測試網路連線。

白板設定選單 - 重設選單

重設選單上的設定可讓您將所有白板設定選單項目還原為預設設定。

☛ 擴展 > 白板設定 > 重設



下列儲存於內部存儲設備的資料皆會刪除。

- 範本資訊
- 位址簿
- 共用白板連線記錄

網路選單上的設定可讓您檢視網路資訊，並設定投影機的網路控制。

當您在密碼保護畫面中將網路保護設為開啓時，您無法變更網路設定。請先將網路保護設為關閉。

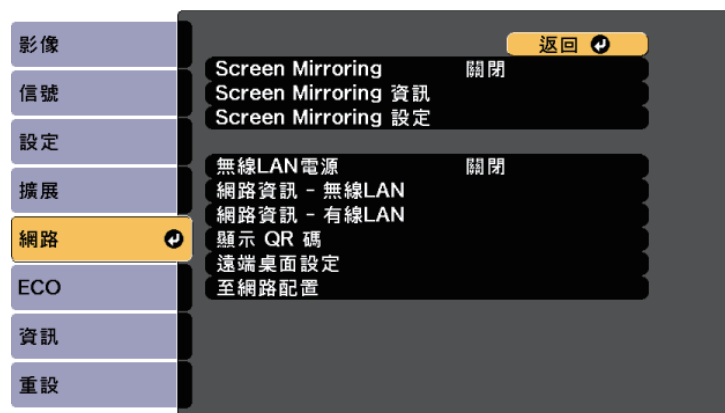

設定	選項	說明
Screen Mirroring *	開啓 關閉	進行 Screen Mirroring 設定。 選擇開啓可利用 Screen Mirroring 功能保護投影機。
Screen Mirroring 資訊 *	顯示名稱 MAC 地址 區碼 頻道 已連線裝置	顯示 Screen Mirroring 狀態及詳細資料。 將 Screen Mirroring 設為開啓時可用。
Screen Mirroring 設定 *	存取Screen Mirroring 設定選單	進行 Screen Mirroring 設定。
無線 LAN 電源	開啓 關閉	進行無線 LAN 設定。 選擇開啓可透過無線 LAN 投影影像。如果您不想透過無線 LAN 連接，請將其設為關閉以防止他人未經授權存取。

設定	選項	說明
網路資訊 - 無線 LAN	連接模式 無線 LAN 系統 天線高度 投影機名稱 SSID DHCP IP 地址 子網路遮罩 閘道器地址 MAC 地址 區碼	顯示無線網路狀態及詳細資料。
網路資訊 - 有線 LAN	投影機名稱 DHCP IP 地址 子網路遮罩 閘道器地址 MAC 地址	顯示有線網路狀態及詳細資料。
顯示 QR 碼	—	顯示使用 Epson iProjection 應用程式與 iOS 或 Android 裝置建立連線的 QR 碼。
遠端桌面設定		進行遠端桌面連線的設定。
	位址	位址：輸入遠端桌面連線的遠端電腦 IP 地址或 FQDN (完整網域名稱)。您可輸入最多 32 個英數字元。若要輸入超過 32 個字元，請使用網路瀏覽器。若您指定一組 FQDN，您必須設定 DNS 伺服器。您可輸入埠號碼，方法是將其加入到 IP 地址或 FQDN 後面，並以冒號分隔 (IP 地址或 FQDN：埠號碼)。
	使用者名稱	使用者名稱：輸入遠端電腦的使用者名稱。您可輸入最多 32 個英數字元。您可輸入網域名稱，方法是將其加入到使用者名稱之前，並以反斜線分隔 (網域\使用者名稱)。

設定	選項	說明
	密碼	密碼：輸入遠端電腦的密碼。您可輸入最多 32 個英數字元。
至網路配置	存取其他網路選單	指定網路設定。

* 僅適用於 EB-1460Ui。



將投影機連上網路後，您可使用相容的網路瀏覽器選擇投影機設定及控制投影。這可讓您從遠端存取投影機。

▶ 相關連結

- "網路選單 - Screen Mirroring 設定" p.215
- "網路選單 - 基本選單" p.216
- "網路選單 - 無線 LAN 選單" p.216
- "網路選單 - 有線 LAN 選單" p.218
- "網路選單 - 通知選單" p.219
- "網路選單 - 其他選單" p.220
- "網路選單 - 重設選單" p.221
- "選擇密碼安全性類型" p.159

網路選單 - Screen Mirroring 設定

Screen Mirroring 設定選單上的設定可讓您選擇 Screen Mirroring 設定 (EB-1460Ui)。

☛ 網路 > Screen Mirroring 設定



設定	選項	說明
顯示名稱	最多 32 個英數字元	當使用 Screen Mirroring 功能搜尋投影機時，請輸入用以辨識投影機的名稱。
操作模式	基本 擴展	選擇擴展可與進階選項建立連接。
基本	無線 LAN 系統	設定投影機與行動裝置之間的通訊方式。
	調節參數	調整 Screen Mirroring 的速度/品質。當您想提高影像品質時，請選擇較小的數值。當您想提高處理速度時，請選擇較大的數值。
	連接模式	當您以無線方式連接至網路時，請選擇 WPS (Wi-Fi Protected Setup) 的類型。選擇 PIN 可改善連線安全性。如果您的行動裝置僅支援 PBC 連線，請選擇 PIN/PBC。 當您將操作模式設為基本時可用。
擴展		當您將操作模式設為擴展時可用。

設定	選項	說明
	會議模式	選擇會議類型。 • 可中斷：可讓您在 Screen Mirroring 投影期間連接至其他行動裝置。 • 不可中斷：可讓您單獨連接至一部裝置。
	頻道	選擇 Screen Mirroring 所使用的無線頻道。
顯示	PIN 碼通知	當投影 Screen Mirroring 以外的輸入來源時，設為開啓可在投影影像上顯示八位數的 PIN 碼。
	裝置名稱通知	當投影 Screen Mirroring 以外的輸入來源時，設為開啓可在投影影像上顯示新連線裝置的名稱。
重設	—	將 Screen Mirroring 設定選單的所有調整值重設回其預設值。

設定	選項	說明
投影機名稱	最多 16 個英數字元 (請勿使用 " * +, / ; ; < = > ? [\] ` 空格)	輸入用以辨識網路投影機的名稱。
PJLink 密碼	最多 32 個英數字元	輸入要使用 PJLink 通訊協定來控制投影機的密碼。
Remote 密碼	最多 8 個英數字元 (請勿使用 * : 空格)	輸入一組使用 Web 遙控來存取投影機的密碼。(使用者名稱為 EPSONREMOTE ；預設密碼為 guest 。)
Web 控制密碼	最多 8 個英數字元 (請勿使用 * : 空格)	輸入透過網路存取投影機的密碼。(使用者名稱為 EPSONWEB ；預設密碼為 admin 。)
主持人密碼	四位數字	輸入一組使用 EasyMP Multi PC Projection 或 Epson iProjection 以主持人身分存取投影機的密碼。(無預設密碼。)
投影機關鍵字	開啓 關閉	設為開啓可啓用安全性密碼，避免投影機被不在同一室內的人存取。您必須從使用 EasyMP Multi PC Projection 或 Epson iProjection 的電腦輸入一組隨機顯示的關鍵字，才可存取投影機及分享目前畫面。
顯示區域網路資訊	文字及 QR 碼 文字	設定投影機網路資訊的顯示格式。只要使用 Epson iProjection 讀取 QR 碼，便可透過網路將行動裝置連線至投影機。預設值為文字及 QR 碼。

網路選單 - 基本選單

基本選單上的設定可讓您選擇基本網路設定。

☛ 網路 > 至網路配置 > 基本



網路選單 - 無線 LAN 選單

無線 LAN 選單上的設定可讓您選擇無線 LAN 設定。

網路 > 至網路配置 > 無線 LAN

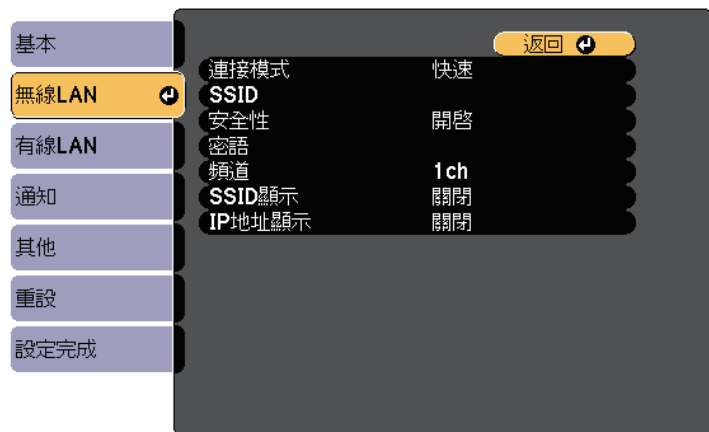

設定	選項	說明
連接模式	快速	選擇無線連線的類型： 快速：可讓您透過無線通訊直接連接至多部智慧型手機、平板電腦或一般電腦。 使用 EasyMP Multi PC Projection 在此連接模式下進行連接。投影機會作為簡易存取點。(我們建議將裝置數量限制到六部或以下，以維持投影效能。)
	進階	進階：可讓您透過無線網路存取點連接至多部智慧型手機、平板電腦或一般電腦。
搜尋存取點	搜尋檢視	在進階連接模式中搜尋可用的無線網路存取點。根據存取點的設定，有些存取點可能不會顯示於清單中。
SSID	最多 32 個英數字元	設定投影機目前連接的無線 LAN 系統的 SSID (網路名稱)。

設定	選項	說明
安全性	開啓	選擇要在無線網路上使用的安全性類型。 設定安全性時，請根據您要連接的網路系統，遵照其系統管理員的指示。 Open ：安全性未設定。
	WPA2-PSK	WPA2-PSK ：使用 WPA2 安全性執行通訊。請使用 AES 方法進行加密。建立電腦與投影機的連線時，請輸入在密語中設定的值。
	WPA/WPA2-PSK	WPA/WPA2-PSK ：在 WPA 個人模式中進行連線。加密方法會根據存取點設定自動選擇。為存取點設定相同的密語。
	WPA2-EAP	WPA2-EAP ：使用 WPA2 安全性執行通訊。請使用 AES 方法進行加密。
	WPA/WPA2-EAP	WPA/WPA2-EAP ：在 WPA 企業模式中進行連線。加密方法會根據存取點設定自動選擇。
	密語	長度介於 8 至 32 個字元的各種密語 (從網路瀏覽器輸入時：長度介於 8 至 63 個字元的各種密語) 對於 WPA2-PSK 及 WPA/WPA2-PSK 安全性，請選擇要在網路上使用的預先共用密語。 若輸入密語並按下 [Enter] 鈕，即會設定該值並以星號 (*) 顯示。 建議您定期變更密語，以確保安全性。若初始化網路設定，密語會回到初始設定。
EAP 設定		設定 WPA2-EAP 和 WPA/WPA2-EAP 安全性的 EAP 設定。

設定	選項	說明
	EAP 類型	<p>EAP 類型：選擇驗證的通訊協定。</p> <ul style="list-style-type: none"> • PEAP：廣泛用於 Windows 伺服器的驗證通訊協定。 • PEAP-TLS：用於 Windows 伺服器的驗證通訊協定。請在使用用戶端憑證時使用此項目。 • EAP-TLS：廣泛用於用戶端憑證的驗證通訊協定。 • EAP-FAST、LEAP：使用這些驗證通訊協定時，請選擇此項目。
	使用者名稱	<p>使用者名稱：您最多可以輸入 64 個英數字元。您可以在投影機選單中輸入最多 32 個字元。若要輸入超過 32 個字元，請使用網路瀏覽器。您可輸入網域名稱，方法是將其加入到使用者名稱之前，並以反斜線分隔(網域\使用者名稱)。</p> <p>匯入用戶端憑證時，憑證的發給名稱會自動設定。</p>
	密碼	<p>密碼：輸入最多 64 個英數字元的密碼，用於在使用 PEAP、EAP-FAST 或 LEAP 類型時進行驗證。您可以在投影機選單中輸入最多 32 個字元。若要輸入超過 32 個字元，請使用網路瀏覽器。輸入密碼並選擇結束後，密碼會以星號 (*) 顯示。</p>
	用戶端憑證	<p>用戶端憑證：使用 PEAP-TLS 或 EAP-TLS 類型時匯入用戶端憑證。</p>
	驗證伺服器憑證	<p>驗證伺服器憑證：選擇是否要在設定 CA 憑證時驗證伺服器憑證。</p>
	CA 憑證	<p>CA 憑證：使用 PEAP、PEAP-TLS、EAP-TLS 或 EAP-FAST 類型時匯入 CA 憑證。</p>
	Radius Server 名稱	<p>Radius Server 名稱：輸入用以驗證的伺服器名稱。您可輸入最多 32 個英數字元。</p>

設定	選項	說明
頻道	1ch 6ch 11ch	<p>在快速連接模式中，選擇無線 LAN 所使用的頻帶(頻道)。</p>
IP 設定	DHCP IP 地址 子網路遮罩 閘道器地址	<p>DHCP：若您的網路自動指定地址，請設為開啓；設為關閉可在每個地址欄位手動輸入網路的 IP 地址、子網路遮罩及閘道器地址，範圍介於 0 至 255 之間。</p> <p>請勿使用下列地址：在 IP 地址中使用 0.0.0.0、127.x.x.x、192.0.2.x 或 224.0.0.0 至 255.255.255.255 (其中 x 代表 0 至 255)，在子網路遮罩中使用 255.255.255.255 或 0.0.0.0 至 254.255.255.255，以及在閘道器地址中使用 0.0.0.0、127.x.x.x 或 224.0.0.0 至 255.255.255.255。</p>
	DNS 伺服器 1 DNS 伺服器 2	<p>DNS 伺服器 1/DNS 伺服器 2：輸入 DNS 伺服器的 IP 地址，各地址欄位可輸入 0 至 255 的數值。DNS 伺服器會解析主機名稱。您無法使用下列 IP 地址：127.x.x.x (其中 x 代表 0 至 255)。未設置這些設定時，會使用 DHCP 取得 DNS 伺服器資訊。</p>
SSID 顯示	開啓 關閉	<p>選擇是否要在網路待機畫面及主畫面上顯示 SSID。</p>
IP 地址顯示	開啓 關閉	<p>選擇是否要在網路待機畫面及主畫面上顯示 IP 地址。</p>

網路選單 - 有線 LAN 選單

有線 LAN 選單上的設定可讓您選擇有線 LAN 設定。

網路 > 至網路配置 > 有線 LAN



設定	選項	說明
IP 設定	DHCP IP 地址 子網路遮罩 閘道器地址	DHCP ：若您的網路自動指定地址，請設為開啓；設為關閉可在每個地址欄位手動輸入網路的 IP 地址、子網路遮罩及閘道器地址，範圍介於 0 至 255 之間。
	DNS 伺服器 1 DNS 伺服器 2	DNS 伺服器 1/DNS 伺服器 2 ：輸入 DNS 伺服器的 IP 地址，各地址欄位可輸入 0 至 255 的數值。DNS 伺服器會解析主機名稱。您無法使用下列 IP 地址：127.x.x.x (其中 x 代表 0 至 255)。未設置這些設定時，會使用 DHCP 取得 DNS 伺服器資訊。
IP 地址顯示	開啓 關閉	選擇是否要在網路待機畫面上顯示 IP 地址。

網路選單 - 通知選單

通知選單上的設定可讓您在投影機發生問題或警告時接收電子郵件通知。

網路 > 至網路配置 > 通知

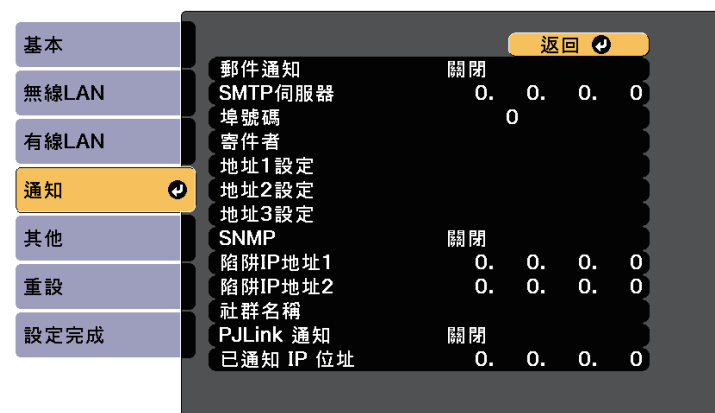

設定	選項	說明
郵件通知	開啓 關閉	設定為開啓可在投影機出現問題或警告時，傳送電子郵件到預設的地址。
SMTP 伺服器	IP 地址	在各欄位使用 0 至 255 之間的數值輸入投影機 SMTP 伺服器的 IP 地址。 請勿使用下列地址：127.x.x.x、192.0.2.x 或 224.0.0.0 至 255.255.255.255 (其中 x 代表 0 至 255)。
埠號碼	1 至 65535 (預設值為 25)	選擇 SMTP 伺服器埠號碼的號碼。

設定	選項	說明
寄件者	最多 32 個英數字元	輸入寄件者的電郵地址。
地址 1 設定 地址 2 設定 地址 3 設定	從網路瀏覽器輸入 最多 64 個英數字元 (請勿使用 " () , : ; < > [\] 空格)	輸入電郵地址，並選擇您要接收的警告。最多可重複設定 3 個地址。
SNMP	開啓 關閉	設為開啓可使用 SNMP 來監控投影機。若要監控投影機，您必須在電腦上安裝 SNMP manager 程式。SNMP 應該由網路管理員管理。 預設值為關閉。
陷阱 IP 地址 1 陷阱 IP 地址 2	IP 地址	最多輸入兩個接收 SNMP 通知的 IP 地址，各地址欄位可以使用 0 至 255 之間的數值。 請勿使用下列地址：127.x.x.x 或 224.0.0.0 至 255.255.255.255 (其中 x 代表 0 至 255)。
社群名稱	最多 32 個英數字元 (請勿使用空格及 @ 以外的任何符號)	設定 SNMP 社群名稱。
PJLink 通知	開啓 關閉	啓用或停用 PJLink 通知功能。
已通知 IP 位址	IP 地址	輸入 PJLink 通知功能啓用時用於接收投影機操作狀態的 IP 地址。在各地址欄位使用 0 至 255 之間的數值輸入地址。 請勿使用下列地址：127.x.x.x 或 224.0.0.0 至 255.255.255.255 (其中 x 代表 0 至 255)。

網路選單 - 其他選單

其他選單上的設定可讓您選擇其他網路設定。

☛ 網路 > 至網路配置 > 其他

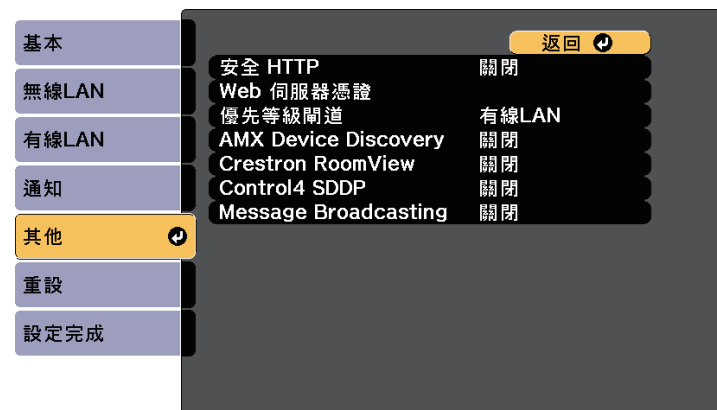

設定	選項	說明
安全 HTTP	開啓 關閉	爲了加強安全性，Web 控制中投影機與電腦之間的通訊會進行加密。以 Web 控制設定安全性時，建議將此項目設定爲開啓。
Web 伺服器憑證	—	匯入安全 HTTP 的 Web 伺服器憑證。
優先等級閘道	有線 LAN 無線 LAN	您可設定優先等級閘道。
AMX Device Discovery	開啓 關閉	設為開啓可允許 AMX Device Discovery 偵測投影機。
Crestron RoomView	開啓 關閉	只有在使用 Crestron RoomView 透過網路監視或控制投影機時，才可設爲開啓。 啓用 Crestron RoomView 會停用 EasyMP Monitor 軟體中的 Epson Message Broadcasting 功能。

設定	選項	說明
Control4 SDDP	開啓 關閉	設為開啓可允許使用 Control4 Simple Device Discovery Protocol (SDDP) 取得裝置資訊。
Message Broadcasting	開啓 關閉	設為開啓可啓用 EPSON Message Broadcasting 功能。 您可從下列網站下載 Message Broadcasting 及其操作說明書。 http://www.epson.com/

網路選單 - 重設選單

重設選單上的設定可讓您重設所有網路設定。

☛ 網路 > 至網路配置 > 重設

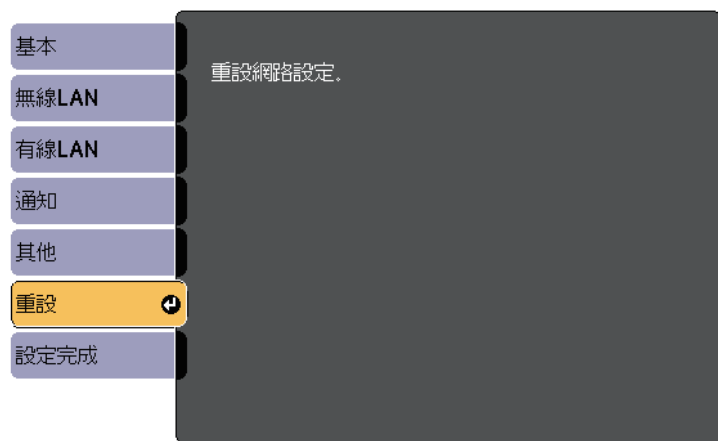

設定	選項	說明
重設網路設定。	是 否	選擇是可重設所有網路設定。

ECO 選單上的設定可讓您自訂投影機功能以節省電力。

選擇省電設定時，選單項目旁會出現一個葉子圖示。



設定	選項	說明
亮度調整器	開啓 關閉	當設定為開啓時，燈泡亮度會根據投影的影像進行調整。根據投影的場景降低燈泡亮度有助於減少耗電量。 儲存各顏色模式的設定。 此項目會在下列情況中啓用： <ul style="list-style-type: none"> 耗電量設為一般或自動。 自動光圈設為關閉。 ● 影像 > 自動光圈 多重投影方式設為關閉。 ● 擴展 > 多重投影方式 > 多重投影方式
睡眠模式	開啓 關閉	在一段閒置時間過後，自動關閉投影機 (開啓時)。
睡眠模式時間	1 至 30 分鐘	設定睡眠模式的間隔。
A/V Mute 定時	開啓 關閉	啓用 A/V 靜音 30 分鐘後，自動關閉投影機 (開啓時)。
待機模式	通訊開啓 通訊關閉	通訊開啓表示可在投影機處於待機模式時，透過網路監控投影機。啓用此設定可允許在投影機處於待機模式時執行下列操作： <ul style="list-style-type: none"> 透過網路監視及控制投影機 將音頻及影像輸出至外部裝置 (僅適用於 A/V 輸出設為持續時)
ECO 顯示	開啓 關閉	在投影畫面的左下角顯示一個葉子圖示，指示燈泡亮度改變時的省電狀態 (開啓時)。
重設	—	除了待機模式外，您可將 ECO 選單的所有調整值重設為預設設定。

 當睡眠模式時間設定啓用時，燈泡會在計時器限制到達前暫時調暗，且投影機會隨即關閉。

設定	選項	說明
耗電量		選擇投影機燈泡的亮度模式。當您在高海拔或高溫環境下使用投影機時，您無法選擇這些設定。 當多重投影方式設為開啓時，此項目會停用。 ● 擴展 > 多重投影方式 > 多重投影方式
	自動	自動：將投影機設為可感測所需的最佳燈泡亮度，並相應地調整燈泡的亮度。 只有在倒轉安裝投影機時，此項目才會啓用。
	一般	一般：設定最高燈泡亮度。
	ECO	ECO：降低燈泡亮度及風扇噪音，進而節省電力及延長燈泡使用壽命。

▶▶ 相關連結

- "投影機設定的設定 - 擴展選單" p.204

藉由檢視資訊選單，顯示有關投影機及版本的資訊。但您無法變更該選單中的任何設定。



資訊選單 - 投影機資訊選單

您可檢視投影機資訊選單中的投影機資訊，以顯示有關投影機及輸入來源的資訊。

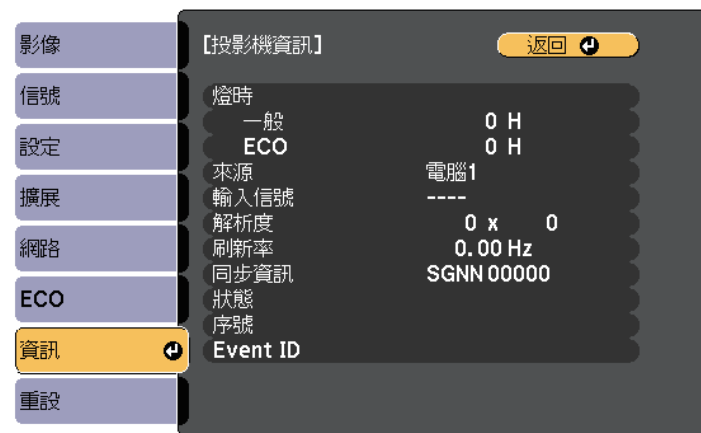

可用的設定視目前的輸入來源而定。燈泡使用計時器在燈泡使用 10 小時後才會開始記錄小時時間。

資訊項目	說明
投影機資訊	顯示投影機資訊。
版本	顯示投影機的韌體版本。

資訊項目	說明
燈時	顯示燈泡在一般及 ECO 耗電量模式下使用的小時數 (H)；若資訊以黃色顯示，則表示需儘快取得原廠 Epson 更換燈泡。
來源	顯示目前輸入來源連接的連接埠之名稱。
輸入信號	顯示目前輸入來源的輸入信號設定。
解析度	顯示目前輸入來源的解析度。
視頻信號	顯示目前輸入來源的視頻信號格式。
刷新率	顯示目前輸入來源的刷新率。
同步資訊	顯示維修技術人員可能需要的資訊。

▶ 相關連結

- "資訊選單 - 投影機資訊選單" [p.223](#)

資訊項目	說明
狀態	顯示維修技術人員可能需要的投影機問題相關資訊。
序號	顯示投影機的序號。
Event ID	顯示網路問題的對應 Event ID 號碼；請參閱 Event ID 代碼的清單。

▶ 相關連結

- "Event ID 代碼清單" p.224

Event ID 代碼清單

若資訊選單上的 **Event ID** 選項顯示一個代碼，請查看 Event ID 代碼清單，瞭解該代碼相關投影機問題的解決方法。

若無法解決問題，請聯絡網路管理員或 Epson 以取得技術支援。

Event ID 代碼	原因及解決方法
0020 0026 0032 0036 0037 0038	發生 Screen Mirroring 傳輸連接錯誤。請關閉投影機電源，然後重新開啓，或重新啓動網路軟體。
0021	無法啓動 Screen Mirroring。請關閉投影機電源，然後重新開啓。
0022 0027 0028 0029 0030 0031 0035	Screen Mirroring 連線不穩定。請檢查網路通訊狀態，稍待片刻後，再重新嘗試連接至網路。

Event ID 代碼	原因及解決方法
0023 0024 0025	連線失敗。若在電腦上看見 PIN 輸入畫面，請輸入 Screen Mirroring 待機畫面上或投影影像右下角顯示的 PIN 碼。如果無法解決問題，請重新啓動投影機與連接的裝置，並檢查連線設定。
0432 0435	網路軟體沒有啓動。請關閉投影機電源，然後重新開啓。
0433	無法顯示傳送的影像。請重新啓動網路軟體。
0434 0481 0482 0485	網路通訊不穩定。請檢查網路通訊狀態，稍待片刻後，再重新嘗試連接至網路。
0483 04FE	網路軟體意外結束。請檢查網路通訊狀態，關閉投影機電源，然後重新開啓。
0484	與電腦的通訊中斷。請重新啓動網路軟體。
0479 04FF	發生投影機系統異常。請關閉投影機電源，然後重新開啓。
0891	無法以相同的 SSID 找到存取點。請將電腦、存取點及投影機設為相同的 SSID。
0892	WPA/WPA2 認證類型不相符。確認無線網路安全性設定正確無誤。
0893	TKIP/AES 加密類型不相符。確認無線網路安全性設定正確無誤。
0894	與未經授權的存取點的通訊中斷。請聯絡網路管理員。
0898	無法取得 DHCP。確認 DHCP 伺服器正常運作。若沒有使用 DHCP，請在投影機的網路選單中將 DHCP 設定設為關閉。  網路 > 至網路配置 > 無線 LAN > IP 設定 > DHCP
0899	其他通訊錯誤。
089A	EAP 認證類型不符合網路。檢查無線 LAN 安全性設定，並確定安全性憑證正確安裝。
089B	EAP 伺服器認證失敗。檢查無線 LAN 安全性設定，並確定安全性憑證正確安裝。

Event ID 代碼	原因及解決方法
089C	EAP 用戶端認證失敗。檢查無線 LAN 安全性設定，並確定安全性憑證正確安裝。
089D	金鑰交換失敗。檢查無線 LAN 安全性設定，並確定安全性憑證正確安裝。
0B01	內部儲存無法正確偵測。關閉投影機的電源並拔除電源線，然後重新連接電源線並重新開啓電源。內部儲存會在投影機開啓時復原，且所有白板設定選單項目會恢復為預設值。內部儲存中儲存的範本資訊、位址簿及共用的白板連線記錄皆會刪除。若無法解決問題，請聯絡 Epson 以取得協助。
0BFF	白板功能發生錯誤。重新啓動投影機。

您可使用重設選單中的全部重設選項，將大部分的投影機設定重設為預設值。

此外，更換燈泡時，您可使用燈時重設選項將投影機的燈泡使用計時器重設為零。

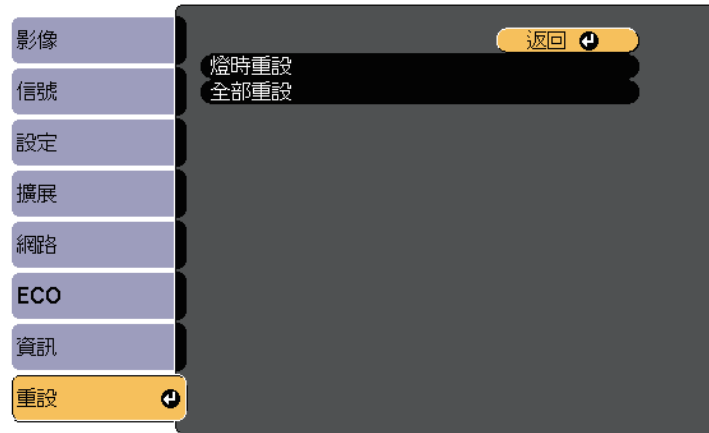

您無法使用全部重設選項重設下列設定：

- 輸入信號
- 縮放
- 影像移動
- 用戶標識
- 顏色均勻度
- 色彩比對
- 排程設定
- 語言
- 日期 & 時間
- 網路選單項目
- 燈時
- 密碼

選擇其中一部投影機的投影機選單設定後，您可以使用以下方法將設定複製到其他投影機 (機型必須相同)。

- 使用 USB 隨身碟
- 使用 EasyMP Network Updater

以下列出的選單設定不會複製到其他投影機。

- 網路選單設定 (通知選單及其他選單除外)
- 資訊選單中的燈時及狀態



在調整梯形修正等影像設定之前，請先執行批次設定。由於影像調整值會同時複製到其他投影機，因此您在執行批次設定之前所作的調整會被覆寫，且您調整的投影畫面可能會變更。
當您在不同投影機之間複製選單設定時，會同時複製用戶標識。請勿將您不想在多部投影機之間共用的資訊註冊為用戶標識。

⚠ 注意

對於因電力中斷、通訊錯誤或可能導致這類錯誤的其他問題，Epson 無需為批次設定錯誤及相關維修成本承擔任何責任。

▶ 相關連結

- "從 USB 隨身碟傳送設定" [p.227](#)

從 USB 隨身碟傳送設定

您可使用 USB 隨身碟在相同機型的投影機之間複製選單設定。



USB 隨身碟必須使用 FAT 格式，且不得具有任何安全性功能。請先刪除隨身碟內的所有檔案，再用於批次設定，否則可能會無法正確儲存。

- 1** 拔除投影機的電源線，並確認所有投影機指示燈皆已熄滅。
- 2** 將空的 USB 隨身碟直接連接至投影機的 USB-A 埠。

- 3** 按住遙控器或操作面板上的 [Esc] 按鈕，並將電源線連接至投影機。

- 4** 當所有投影機指示燈開啓時，放開 [Esc] 按鈕。
指示燈會開始閃爍，且批次設定檔案會寫入至 USB 隨身碟。完成寫入時，投影機會關閉電源。

⚠ 注意

寫入檔案時，請勿從投影機拔除電源線或 USB 隨身碟。若拔除電源線或 USB 隨身碟，投影機可能會無法正常啓動。

- 5** 取下 USB 隨身碟。



批次設定檔案的檔案名稱為 PJCONFDATA.bin。若您需要變更檔案名稱，請僅使用英數字元在 PJCONFDATA 之後加入文字。若您變更檔案名稱的 PJCONFDATA 部分，投影機可能會無法正確識別檔案。

- 6** 從您要複製設定的投影機拔除電源線，並確認所有投影機指示燈都已經關閉。

- 7** 將含有已儲存批次設定檔案的 USB 隨身碟連接至投影機的 USB-A 埠。

- 8** 按住遙控器或操作面板上的 [Menu] 按鈕，並將電源線連接至投影機。

- 9** 當所有投影機指示燈開啓時，放開 [Menu] 按鈕。(指示燈會持續亮起約 75 秒。)

當所有指示燈開始閃爍時，表示正在寫入設定。完成寫入時，投影機會關閉電源。

⚠ 注意

寫入檔案時，請勿從投影機拔除電源線或 USB 隨身碟。若拔除電源線或隨身碟，投影機可能會無法正常啓動。

10 取下 USB 隨身碟。

▶ 相關連結

- "批次設定錯誤通知" [p.228](#)

批次設定錯誤通知

如果批次設定操作期間發生錯誤，投影機的指示燈會通知您。檢查投影機指示燈的狀態，並依照此處表格的指示操作。

指示燈狀態	問題及解決方法
<p>On/Standby Status Lamp Temp</p> <ul style="list-style-type: none"> • 燈泡：橘燈 - 快速閃爍 • 溫度：橘燈 - 快速閃爍 	<p>批次設定檔案可能已損毀，或 USB 隨身碟可能沒有正確連接。</p> <p>請拔除 USB 隨身碟、重新插入投影機的電源線，然後重新嘗試。</p>
<p>On/Standby Status Lamp Temp</p> <ul style="list-style-type: none"> • 電源：藍燈 - 快速閃爍 • 狀態：藍燈 - 快速閃爍 • 燈泡：橘燈 - 快速閃爍 • 溫度：橘燈 - 快速閃爍 	<p>寫入設定可能失敗；投影機的韌體可能發生錯誤。</p> <p>停止使用投影機，從電源插座拔除電源插頭。請聯絡 Epson 以取得協助。</p>

維護投影機

您可能需要定期清潔投影機的投影視窗及障礙物感應器，並且清潔空氣濾網和通風口，以避免通風受阻而導致投影機過熱。

您應更換的零件只有燈泡、空氣濾網、遙控器電池、互動筆電池及互動筆尖。若需要更換其他零件，請聯絡 Epson 或授權的 Epson 服務供應商。

警告

在清潔投影機的任何零件前，請先關閉投影機並拔除電源線。除本手冊有特別說明外，切勿打開投影機的任何護蓋。投影機存在危險電壓，可能會導致嚴重受傷。

▶ 相關連結

- "清潔投影視窗" [p.230](#)
- "清潔障礙物感應器" [p.231](#)
- "清潔投影機機殼" [p.232](#)
- "空氣濾網及通風口維護" [p.233](#)
- "投影機燈泡維護" [p.237](#)
- "更換遙控器電池" [p.241](#)
- "更換互動筆電池" [p.242](#)
- "更換互動筆尖" [p.243](#)

請定期清潔投影視窗，或於發現表面有灰塵或髒汙時進行清潔。若要清除灰塵或髒汙，請使用拭鏡紙輕輕擦拭投影視窗。

警告

請勿使用含有可燃氣體的鏡頭清潔劑。投影機燈泡所產生的高溫可能會導致起火。

注意

請勿使用玻璃清潔劑或任何刺激性清潔用品清潔投影視窗，或讓投影視窗受到任何衝擊，否則可能會造成損壞。

定期清潔投影機的障礙物感應器玻璃，或在出現有阻礙投影區域之障礙物的通知訊息時進行清潔。若要清除灰塵或髒汙，請使用拭鏡紙輕輕擦拭鏡頭。

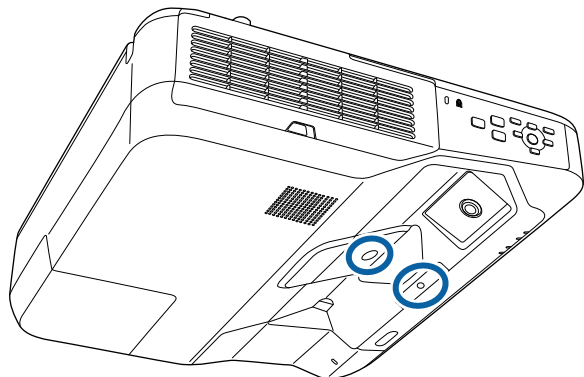

警告

請勿使用含有可燃氣體的鏡頭清潔劑來清潔障礙物感應器。投影機燈泡所產生的高溫可能會導致起火。

注意

請勿使用玻璃清潔劑或任何刺激性清潔用品清潔障礙物感應器，或讓障礙物感應器受到任何衝擊。感應器表面的損傷可能會導致功能失常。

在清潔投影機機殼之前，請先關閉投影機並拔除電源線。

- 若要清除灰塵或髒汙，請使用柔軟的無塵布。
- 若要清除頑垢，請使用沾有中性肥皂水的軟布。切勿直接對投影機噴灑液體。

注意

請勿使用蠟、酒精、苯、油漆稀釋劑或其他化學物質清潔投影機機殼。這些物質可能會損壞機殼。請勿使用罐裝空氣，否則氣體可能會留下可燃物。

定期濾網維護是重要的投影機維護工作。當出現通知訊息指出投影機內部溫度到達上限值時，請清潔空氣濾網。建議至少每三個月清潔一次上述部件。如果在灰塵特別多的環境使用投影機，必須更頻繁清潔。

注意

若沒有執行定期維護，當 Epson 投影機內部溫度到達上限值時，投影機將會通知您。請勿等到出現此警告時才維護投影機，長時間暴露在高溫下可能會縮短投影機或燈泡的使用壽命。

▶ 相關連結

- "清潔空氣濾網" p.233
- "更換空氣濾網" p.235

清潔空氣濾網

若發現投影機的空氣濾網變髒，或看見通知清潔的訊息，請進行清潔。

- 1** 關閉投影機並拔除電源線。

- 2** 滑動空氣濾網蓋的鎖扣，開啓空氣濾網蓋。

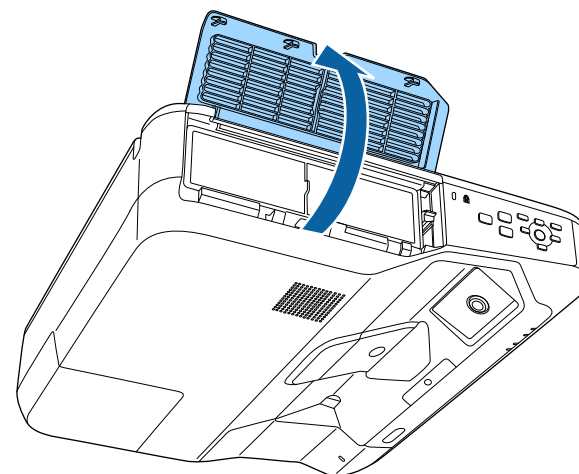
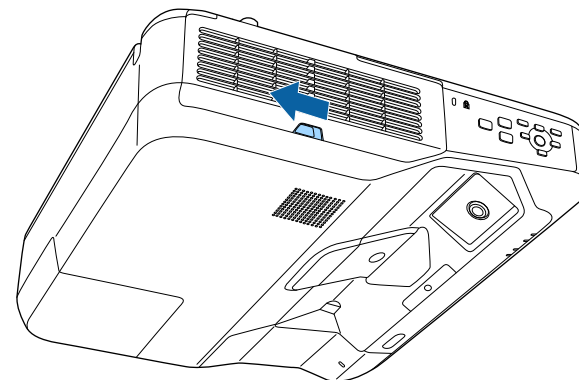

3 從投影機取出空氣濾網。

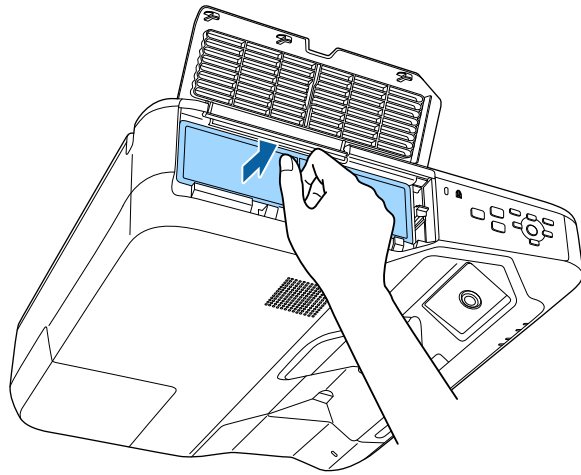

4 輕拍空氣濾網兩側 4 到 5 次，抖落多餘的灰塵。

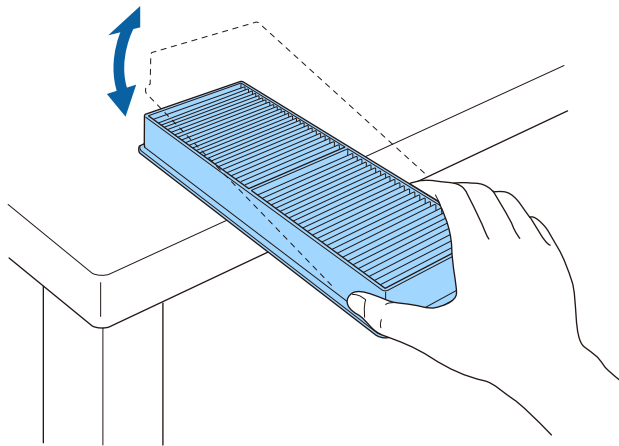

注意

輕拍空氣濾網時不可過於用力，否則濾網可能會斷裂及變得不穩定。

5 請用吸塵器清潔空氣濾網的正面 (含有凸片的一側)，去除殘留的灰塵。

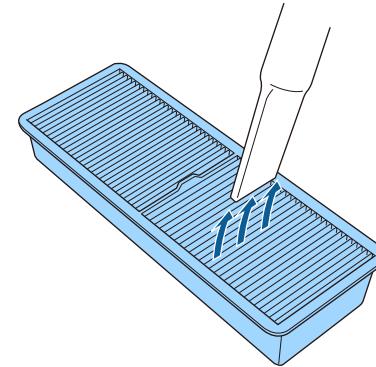

注意

- 請勿用水沖洗空氣濾網，或使用任何清潔劑或溶劑進行清潔。
- 請勿使用罐裝空氣。氣體可能會留下可燃物，或將灰塵及碎屑吹入投影機的光學元件或其他敏感區域。

6 如圖所示，將空氣濾網裝回投影機，然後輕輕推入定位。

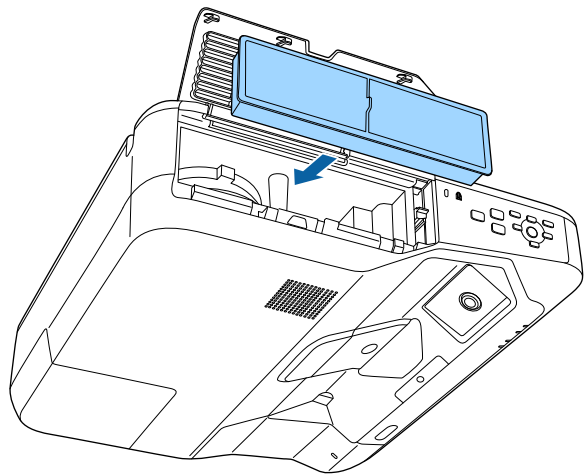

2 滑動空氣濾網蓋的鎖扣，開啓空氣濾網蓋。

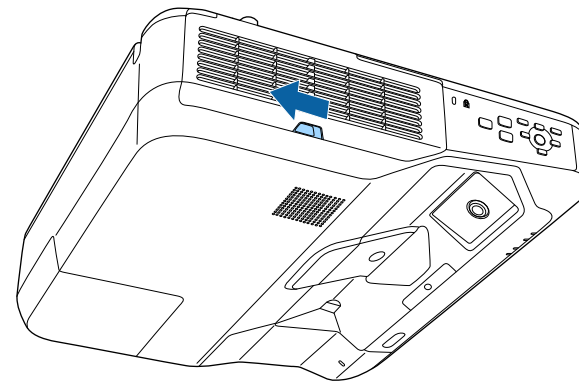

7 闔上空氣濾網蓋。

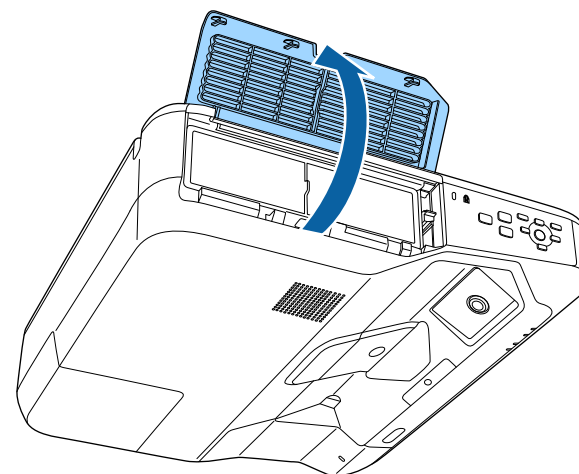

更換空氣濾網

在下列情況下，您必須更換空氣濾網：

- 清潔空氣濾網後，您會看見清潔或更換空氣濾網的通知訊息
- 空氣濾網破損或損壞

若投影機是吊在天花板上或放置在桌面上，您可更換空氣濾網。

1 關閉投影機並拔除電源線。

3 從投影機取出空氣濾網。

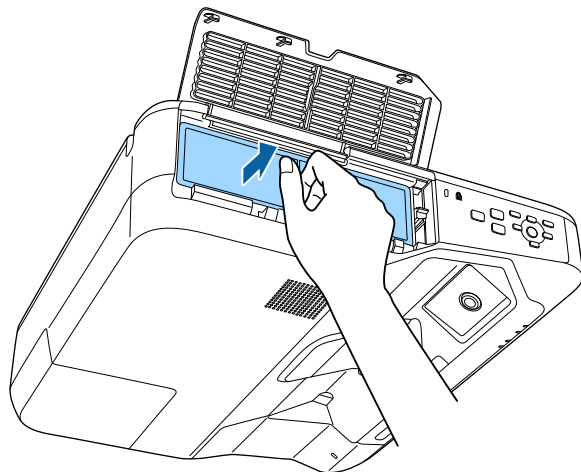

請依照當地法規，正確處理用過的空氣濾網。

- 濾網框架：聚丙烯
- 濾網：聚丙烯

4 如圖所示，將新的空氣濾網放置在投影機上，然後輕輕推入定位。

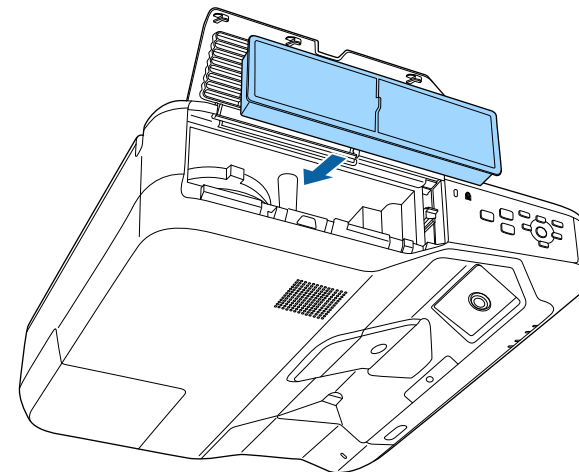

5 闔上空氣濾網蓋。

» 相關連結

- "更換零件" [p.265](#)

投影機會監控燈泡的使用小時數，並在投影機的選單系統中顯示此資訊。

發生下列情況時應盡快更換燈泡：

- 投影影像變暗或品質降低
- 開啓投影機時出現通知您更換燈泡的訊息 (訊息會在預期燈泡使用壽命結束前 100 小時顯示，並持續顯示 30 秒)

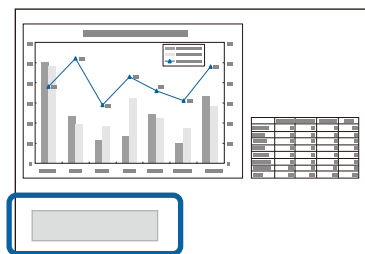

- 投影機的電源指示燈閃爍藍色，燈泡指示燈閃爍橘色。

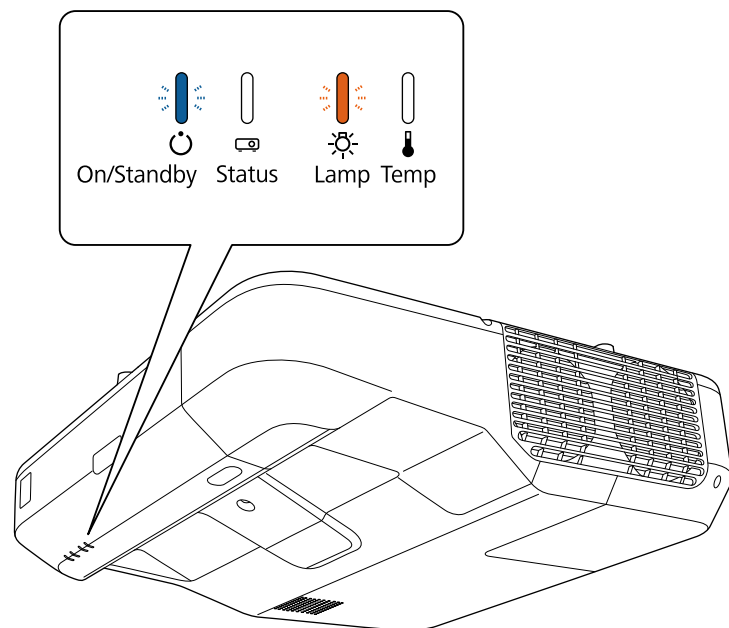

注意

- 如果在超過更換期限後仍繼續使用該燈泡，會增加燈泡碎裂的可能性。出現燈泡更換訊息時，即使燈泡仍能工作，也請儘快用新的燈泡予以更換。
- 請勿反覆在關機後立即重新開啓。頻繁地開關電源可能會縮短燈泡的使用壽命。
- 依據燈泡的特性和使用方法，燈泡可能在顯出燈泡警告訊息之前變暗或停止工作。您應當隨時要有備用燈泡組件，以備不時之需。
- 建議您選用原廠 Epson 更換燈泡。使用非原廠燈泡可能會影響投影品質及安全性。使用非原廠燈泡所導致的任何損壞或故障，皆不受 Epson 保固的保障。

► 相關連結

- "更換燈泡" [p.237](#)
- "重設燈泡計時器" [p.240](#)
- "投影機規格" [p.269](#)

更換燈泡

當投影機放置在桌面上或吊在天花板上時，您可以更換燈泡。

⚠ 警告

- 更換前應先讓燈泡完全冷卻，以避免受傷。
- 切勿拆解或改裝燈泡。如果投影機安裝使用經改裝或拆卸過的燈泡，可能會引發火災、觸電、損壞或受傷。

- 1** 關閉投影機並拔除電源線。
- 2** 請等待投影機燈泡冷卻至少一個小時。
- 3** 使用更換燈泡隨附的螺絲起子，鬆開固定燈泡蓋的螺絲。

⚠ 警告

更換燈泡時，燈泡可能會發生破裂。如要為安裝在牆上或天花板的投影機更換燈泡，請永遠都要假設燈泡已經破裂，而應站在燈泡蓋的側邊，不要站在燈泡蓋下方。輕輕拿下燈泡蓋。取下燈泡蓋時要小心，因為玻璃碎片可能會掉落而造成傷害。若有任何碎片進入眼中或口中，請立即就醫。

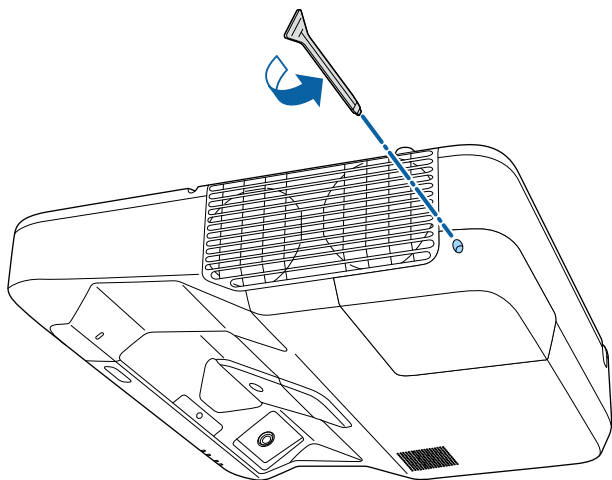

4 推開燈泡蓋。

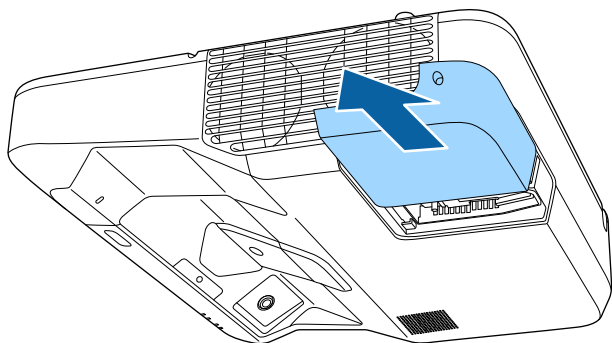

若投影機是吊掛在牆上或懸吊在天花板上，當您需要更換燈泡時，請小心拆下燈泡蓋，並用手支撐以免掉下。

5 鬆開將燈泡固定至投影機的螺絲。不要完全拆下螺絲。

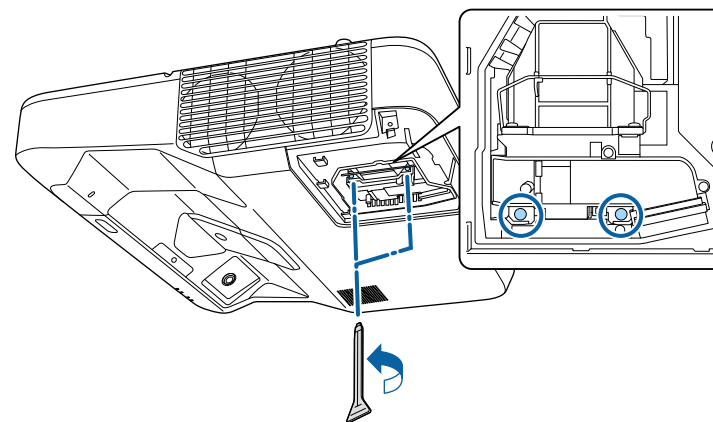

6 抓住燈泡握把，小心將燈泡從投影機取出。

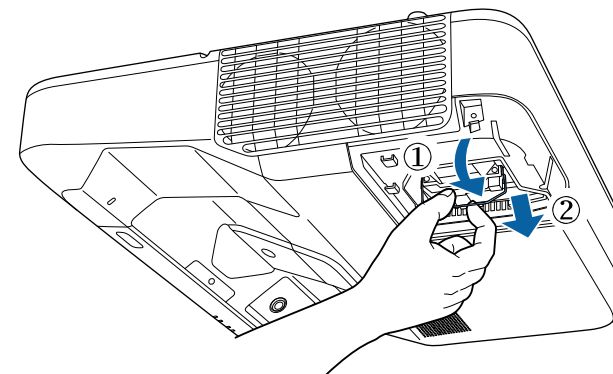



- 若拆下燈泡時發現燈泡破裂，請更換新的燈泡，或聯絡 Epson 以取得協助。
- 本產品的燈泡含有水銀 (Hg)。請依照當地法律及規定正確處置或回收。請勿丟入垃圾桶內。

7 將新燈泡輕輕插入投影機。若無法順利裝入，請確定燈泡朝向右側。將握把往上壓。

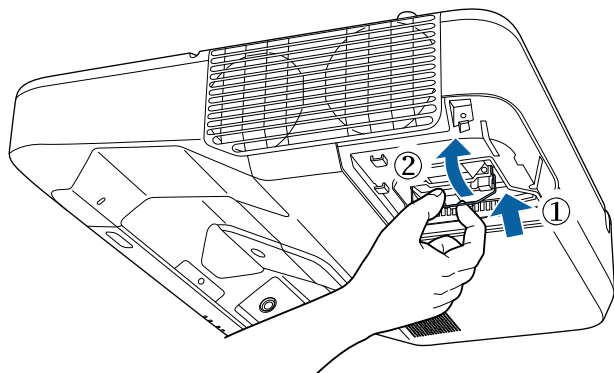

注意

請勿碰觸燈泡總成的任何玻璃，以免燈泡提早故障。

8 將燈泡確實推入，並鎖緊固定螺絲。

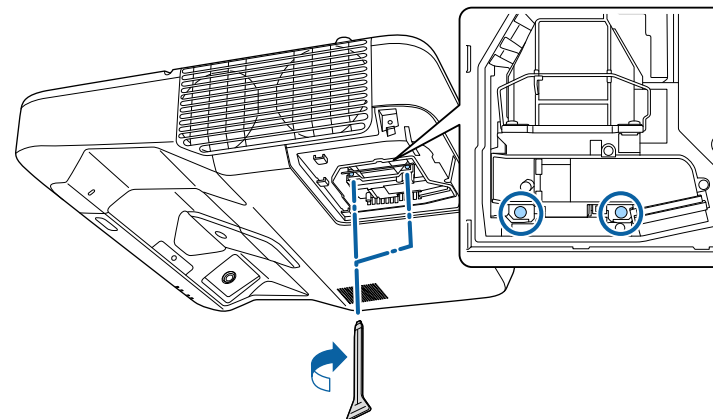

9 裝回燈泡蓋，並鎖緊固定螺絲。

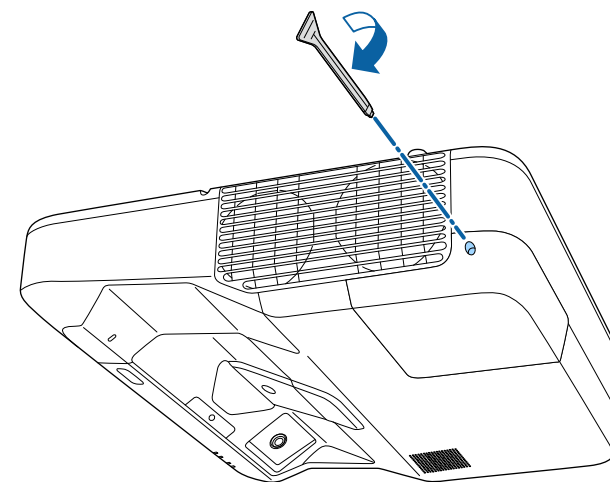

- 確認燈泡蓋已牢固安裝，否則投影機將無法開啓。
- 更換燈泡蓋時勿過度用力，並請確認燈泡蓋沒有變形。

將燈泡計時器重設為零，以監控新燈泡的使用狀況。

▶ 相關連結

- "更換零件" [p.265](#)

重設燈泡計時器

更換投影機燈泡後，您必須重設燈泡計時器，以清除燈泡更換訊息及正確監控燈泡使用狀況。



若沒有更換燈泡，切勿重設燈泡計時器，以免出現錯誤的燈泡使用狀況資訊。

您會看見提示，詢問您是否要重設燈時。

- 5** 選擇是，然後按下 [Enter]。
- 6** 按下 [Menu] 或 [Esc] 以退出選單。

- 1** 開啓投影機。
- 2** 按操作面板或遙控器上的 [Menu] 鈕。
- 3** 選擇重設選單，然後按下 [Enter]。
- 4** 選擇燈時重設，然後按下 [Enter]。

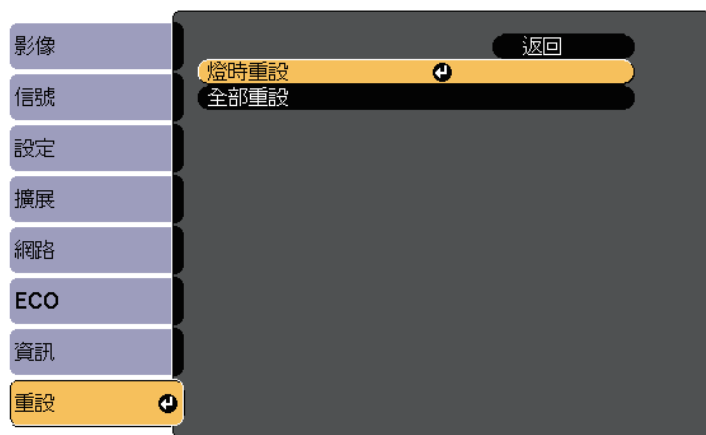

遙控器使用兩顆 AA 錳電池或鹼性電池。電池電量用盡時，請儘快更換電池。

注意

處理電池前，請務必閱讀安全使用須知。

警告

核對電池倉內 (+) 及 (-) 極標誌的位置，確保電池以正確的方式裝入。若未正確使用電池，可能會爆炸或漏電而造成產品起火、傷害或損壞產品。

- 1 如圖所示拆下電池蓋。

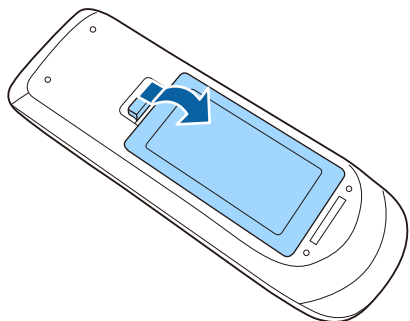

- 2 取下舊電池。

- 3 將電池的 + 和 - 端朝向圖示方向插入。

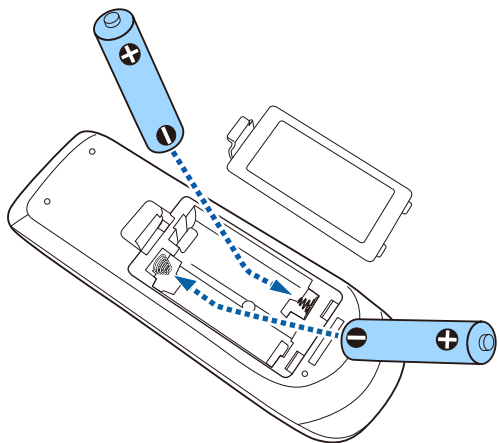

- 4 裝回電池蓋並往下壓，直到卡入定位為止。

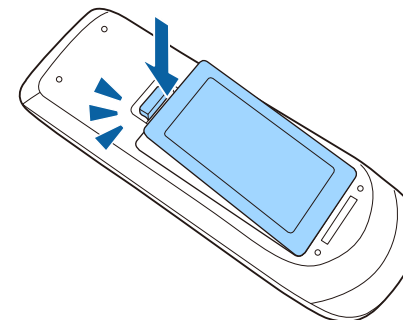

互動筆使用一顆 AA 錳電池、AA 鹼性電池或 Enloop (BK-3MCC) 充電電池。電池電量用盡時，請儘快更換電池。

電池電量偏低時，當您按下互動筆側邊的按鈕時，互動筆指示燈會閃爍。電池電量用盡時，互動筆指示燈會熄滅。

注意

處理電池前，請務必閱讀安全使用須知。

- 1 如圖所示拆下電池蓋。

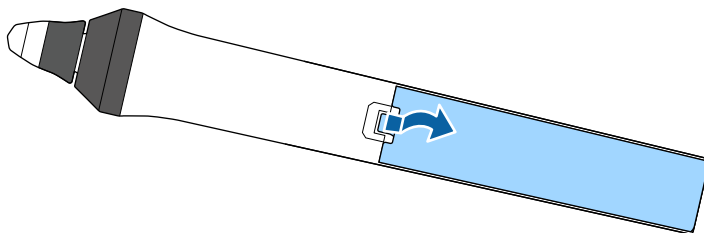

- 2 取下舊電池。

- 3 將電池的 + 和 - 端朝向圖示正確方向插入。

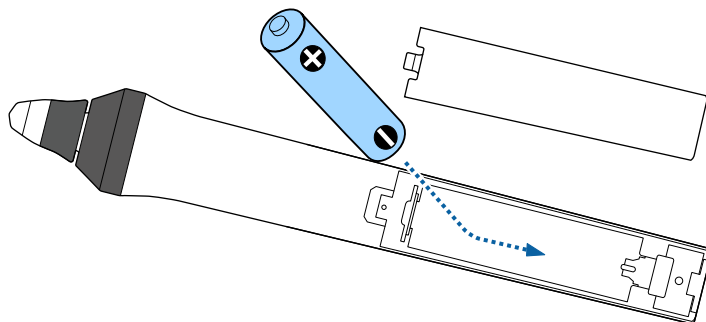

警告

核對電池倉內 (+) 及 (-) 極標誌的位置，確保電池以正確的方向裝入。若未正確使用電池，可能會爆炸或漏電而造成產品起火、傷害或損壞產品。

- 4 裝回電池蓋並往下壓，直到卡入定位為止。

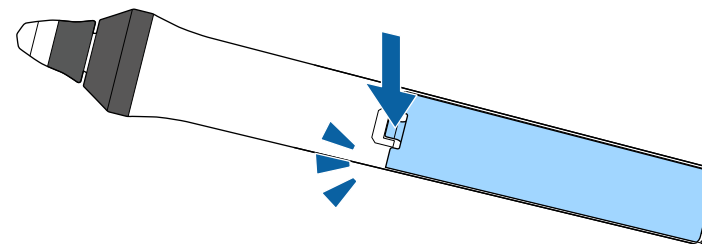

兩支互動筆附有兩種筆尖，分別為軟筆尖和硬筆尖。軟筆尖預先安裝於互動筆上。

- 如果軟筆尖骯髒或受損，反應性可能降低。請更換產品隨附的新筆尖。
- 如果軟筆尖難以在紋理表面上使用，請更換硬筆尖。



如果硬筆尖骯髒或受損，請更換新筆尖。

▶ 相關連結

- "更換軟筆尖" [p.243](#)
- "將軟筆尖更換成硬筆尖" [p.244](#)

更換軟筆尖

- 1** 旋開互動筆尖以取下筆尖。

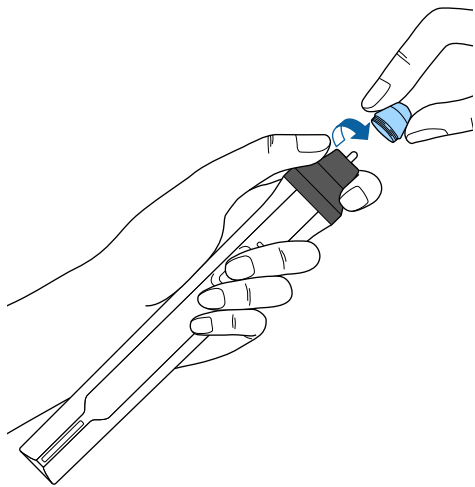

- 2** 將軟筆尖拉出。

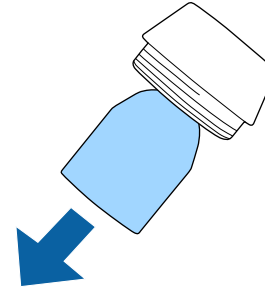

- 3** 插入新筆尖。

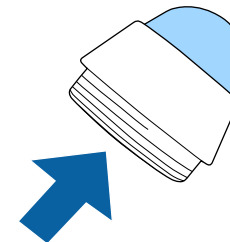

- 4** 旋上筆尖。

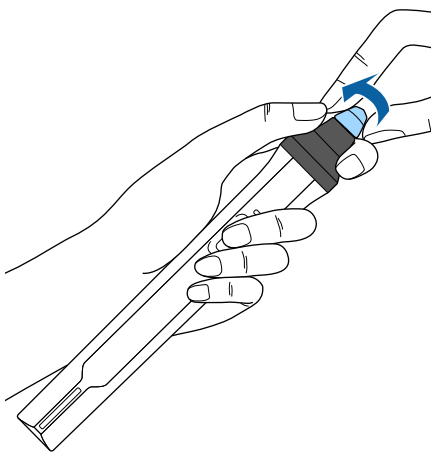

2 旋上硬筆尖。

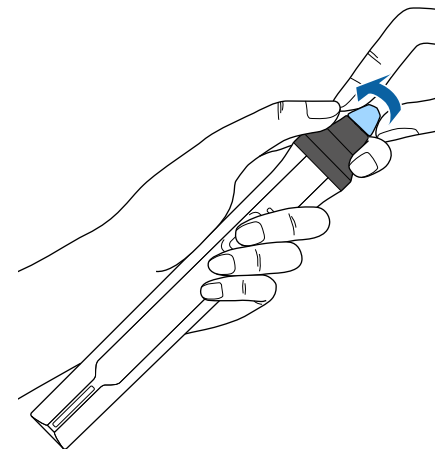

將軟筆尖更換成硬筆尖

1 旋開互動筆尖以取下筆尖。

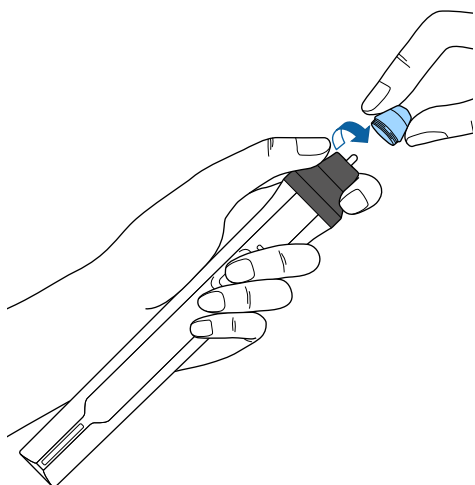

解決問題

若發生使用投影機的問題，請查看下列章節中的解決方法。

▶ 相關連結

- ["投影問題" p.246](#)
- ["投影機指示燈狀態" p.247](#)
- ["使用投影機說明顯示" p.249](#)
- ["解決影像或聲音問題" p.250](#)
- ["解決投影機或遙控器的操作問題" p.255](#)
- ["解決互動式功能的問題" p.257](#)
- ["解決網路問題" p.261](#)

若投影機無法正常運作，請關閉電源、拔除電源線，然後重新插上電源線並開啓電源。

若無法解決問題，請查看下列說明：

- 投影機的指示燈或可指出問題。
- 投影機的說明系統可顯示常見問題的相關資訊。
- 本手冊的解決方法能協助您解決許多問題。

若這些解決方法都無效，請聯絡 Epson 取得技術支援。

投影機的指示燈會指示投影機狀態，在發生問題時讓您瞭解狀況。請查看指示燈的狀態與顏色，然後參閱本表的解決方法。



- 若指示燈顯示上表未列出的模式，請關閉投影機、拔除電源線，然後聯絡 Epson 取得協助。

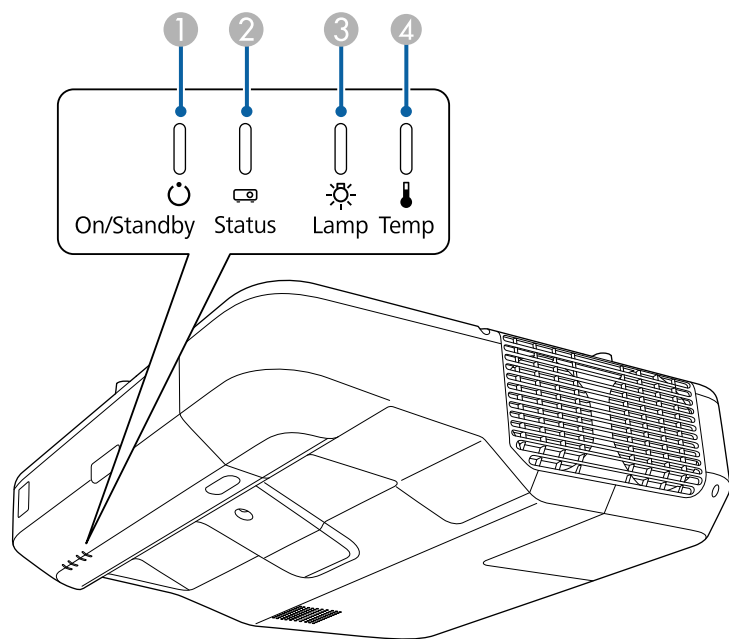

- ① 電源指示燈
- ② 狀態指示燈
- ③ 燈泡指示燈
- ④ 溫度指示燈

投影機狀態

指示燈及狀態	問題及解決方法
電源：亮起藍燈 狀態：亮起藍燈 燈泡：熄滅 溫度：熄滅	正常運作。
電源：亮起藍燈 狀態：閃爍藍燈 燈泡：熄滅 溫度：熄滅	處於暖機或關機狀態。暖機時，等待大約 30 秒後，影像會隨即顯示。 暖機及關機時，所有按鈕都會停用。
電源：亮起藍燈 狀態：熄滅 燈泡：熄滅 溫度：熄滅	處於待機、睡眠模式或監控中。 按下電源按鈕時，投影隨即開始。
電源：閃爍藍燈 狀態：熄滅 燈泡：熄滅 溫度：熄滅	正在準備監控且所有功能會停用。
電源：閃爍藍燈 狀態：指示燈狀態改變 燈泡：指示燈狀態改變 溫度：閃爍橘燈	投影機過熱。 <ul style="list-style-type: none"> • 請確認通風口及空氣濾網沒有遭灰塵或鄰近物體阻塞。 • 請清潔或更換空氣濾網。 • 請確認環境溫度沒有過熱。
電源：熄滅 狀態：閃爍藍燈 燈泡：熄滅 溫度：亮起橘燈	投影機過熱並已關機。請讓投影機保持關機，等待冷卻 5 分鐘。 <ul style="list-style-type: none"> • 請確認通風口及空氣濾網沒有遭灰塵或鄰近物體阻塞。 • 請清潔或更換空氣濾網。 • 若在高海拔使用投影機，請在投影機的擴展選單中將高海拔模式設定設為開啓。 <ul style="list-style-type: none"> ☛ 擴展 > 操作 > 高海拔模式 • 若問題持續，請拔除投影機的電源線並聯絡 Epson 取得協助。

指示燈及狀態	問題及解決方法
電源：熄滅 狀態：閃爍藍燈 燈泡：亮起橘燈 溫度：熄滅	燈泡發生問題。 <ul style="list-style-type: none"> 請檢查燈泡是否燒毀、破裂或安裝不正確。視需要重新安裝或更換燈泡。 清洗空氣濾網。 若在高海拔使用投影機，請在投影機的擴展選單中將高海拔模式設定設為開啓。  擴展 > 操作 > 高海拔模式 若問題持續，請拔除投影機的電源線並聯絡 Epson 取得協助。
電源：閃爍藍燈 狀態：指示燈狀態改變 燈泡：閃爍橘燈 溫度：指示燈狀態改變	儘快更換燈泡，以免發生損壞。請勿繼續使用投影機。
電源：熄滅 狀態：閃爍藍燈 燈泡：熄滅 溫度：閃爍橘燈	風扇或感應器發生問題。關閉投影機、拔除電源線，然後聯絡 Epson 取得協助。
電源：熄滅 狀態：閃爍藍燈 燈泡：閃爍橘燈 溫度：熄滅	投影機內部異常。關閉投影機、拔除電源線，然後聯絡 Epson 取得協助。
電源：熄滅 狀態：閃爍藍燈 燈泡：閃爍橘燈 溫度：閃爍橘燈	自動光圈異常。關閉投影機、拔除電源線，然後聯絡 Epson 取得協助。
電源：熄滅 狀態：閃爍藍燈 燈泡：亮起橘燈 溫度：亮起橘燈	電源異常 (安定器)。關閉投影機、拔除電源線，然後聯絡 Epson 取得協助。

指示燈及狀態	問題及解決方法
電源：熄滅 狀態：閃爍藍燈 燈泡：亮起橘燈 溫度：亮起橘燈	障礙物偵測異常。投影機會發出嗶聲及顯示“移除干擾投影範圍的任何障礙物。”訊息。如果您未採取任何動作，投影機將會自動關閉。 <ul style="list-style-type: none"> 確定投影視窗內沒有任何障礙物。請移除任何障礙物。 如果沒有障礙物，請清潔障礙物感應器。 若問題持續，請關閉投影機的電源、拔除電源線並聯絡 Epson 取得協助。

▶▶ 相關連結

- "清潔空氣濾網" [p.233](#)
- "更換空氣濾網" [p.235](#)
- "更換燈泡" [p.237](#)

您可利用顯示資訊，藉由投影機的說明系統來解決常見問題。

- 1** 開啓投影機。
- 2** 按操作面板或遙控器上的 [Home] 鈕。

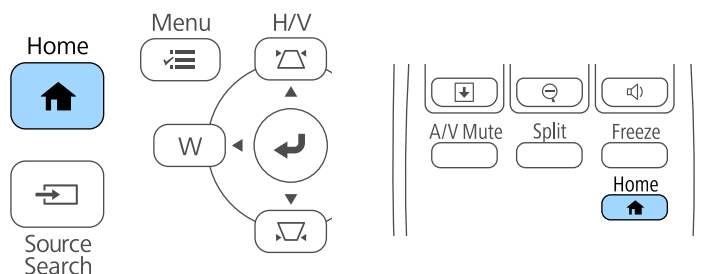

- 3** 選擇主畫面上的  圖示。



- 4** 在顯示的訊息上選擇開啓說明選單。
說明選單會隨即顯示。

- 5** 使用向上及向下箭頭按鈕，反白顯示您要解決的問題。

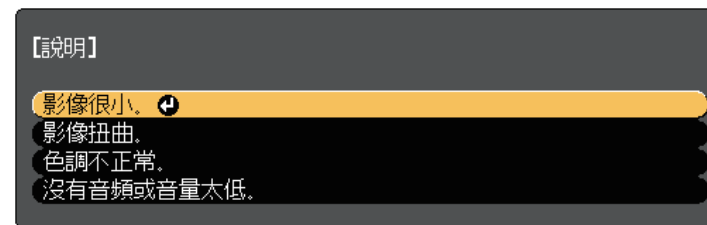

- 6** 按下 [Enter] 檢視解決方法。
- 7** 完成時，執行下列其中一項操作。
 - 若要選擇其他要解決的問題，請按下 [Esc]。
 - 若要退出說明系統，請按下 [Menu]。

若遇到投影影像或聲音問題，請查看下列章節的解決方法。

▶ 相關連結

- "沒有出現影像時的解決方法" [p.250](#)
- "使用 USB Display 功能出現影像錯誤時的解決方法" [p.250](#)
- "出現“無信號”訊息時的解決方法" [p.251](#)
- "出現“不支援”訊息時的解決方法" [p.251](#)
- "僅顯示部分影像時的解決方法" [p.252](#)
- "影像不是矩形時的解決方法" [p.252](#)
- "影像包含雜訊或靜電干擾時的解決方法" [p.252](#)
- "影像模糊或不清楚時的解決方法" [p.253](#)
- "影像亮度或顏色不正確時的解決方法" [p.253](#)
- "聲音問題的解決方法" [p.254](#)
- "影像檔案名稱沒有在 PC Free 中正確顯示時的解決方法" [p.254](#)

沒有出現影像時的解決方法

若沒有出現影像，請嘗試下列解決方法：

- 按下電源按鈕，開啓電源。
- 按下遙控器上的 [A/V Mute] 按鈕，查看影像是否暫時關閉。
- 確認已牢固連接所有必要的纜線，並已開啓投影機及已連接視頻來源的電源。
- 確認目前投影的影像不是全黑顏色 (僅限投影電腦影像時)。
- 確認投影機的選單設定正確無誤。
- 按下投影機的電源按鈕，將投影機從待機或睡眠模式喚醒。此外，檢查已連接電腦是否處於睡眠模式或顯示空白螢幕保護程式。
- 檢查投影機信號選單的設定，確認適合目前的視頻來源。
- 在投影機的影像選單中調整亮度。
- 在耗電量設定中選擇一般。
☛ ECO > 耗電量
- 檢查投影機擴展選單中的顯示設定，確認訊息設為開啓。

- 若按下操作面板按鈕時投影機沒有回應，按鈕有可能被鎖定以確保安全性。請在投影機設定選單的操作鎖定設定中解鎖按鈕，或使用遙控器開啓投影機。

☛ 設定 > 鎖定設定 > 操作鎖定

- 若按下遙控器上的按鈕時投影機沒有回應，請確認遙控接收器已開啓。
- 對於使用 Windows Media Center 投影的影像，請從全螢幕模式縮小投影畫面大小。
- 對於使用 Windows DirectX 從應用程式投影的影像，請關閉 DirectX 功能。
- 投影機可能無法投影您在電腦上播放的著作權保護影像。如需詳細資訊，請參閱電腦隨附的手冊。

▶ 相關連結

- "輸入信號設定 - 信號選單" [p.200](#)
- "影像品質設定 - 影像選單" [p.199](#)
- "投影機設定的設定 - ECO 選單" [p.222](#)
- "投影機設定的設定 - 擴展選單" [p.204](#)
- "解鎖投影機的按鈕" [p.161](#)

使用 USB Display 功能出現影像錯誤時的解決方法

若使用 USB Display 功能時沒有顯示影像或影像不正確，請嘗試下列解決方法：

- 按下 Control Pad、遙控器或操作面板上的 [Source Search] 鈕，然後選擇 USB Display。
- 確認已正確安裝 Epson USB Display 軟體。視需要手動安裝軟體。
- 若為 OS X，請在 Dock 檔案夾中選擇 USB Display 圖像。若 Dock 中沒有出現圖像，請按兩下應用程式檔案夾中的 USB Display。如果在 Dock 上，從 USB Display 圖像選單選擇退出，則當您連接 USB 纜線時不會自動啓動 USB Display。
- 對於使用 Windows Media Center 投影的影像，請從全螢幕模式縮小投影畫面大小。

- 對於使用 Windows DirectX 從應用程式投影的影像，請關閉 DirectX 功能。
- 若滑鼠游標閃爍，請在電腦的 **Epson USB Display** 設定程式中選擇使滑鼠指標的移動變得順暢。
- 在電腦的 **Epson USB Display** 設定程式中關閉傳送分層視窗設定。
- 對於 WUXGA (1920 × 1200) 解析度的投影機，若在投影期間變更電腦解析度，視頻的效能及品質可能會降低。
- 在投影機擴展選單的 **USB Type B** 設定中選擇 **USB Display/Easy Interactive Function** 或 **無線滑鼠/USB Display**。

▶ 相關連結

- "連接電腦以播放 USB 視頻及音頻" [p.29](#)

出現“無信號”訊息時的解決方法

若出現“無信號”訊息，請嘗試下列解決方法：

- 按下 [Source Search] 按鈕並等待幾秒，直到出現影像。
- 開啓已連接電腦或視頻來源，並視需要按下播放以開始簡報。
- 檢查投影所需的全部纜線是否已確實連接。
- 請將視頻來源直接連接到投影機。
- 若從膝上型電腦進行投影，請將膝上型電腦設定為在外部監視器上顯示。
- 請確定連接的電腦不是處於睡眠模式。
- 如有需要，請關閉投影機及已連接的電腦或視頻來源，然後重新開啓電源。
- 若從 HDMI 來源進行投影，請更換成較短的 HDMI 纜線。

▶ 相關連結

- "從膝上型電腦顯示" [p.251](#)
- "從 Mac 膝上型電腦顯示" [p.251](#)

從膝上型電腦顯示

若從膝上型電腦投影時出現“無信號”訊息，您必須將膝上型電腦設定為在外部監視器上顯示。

- 1** 按住膝上型電腦上的 **Fn** 鍵，並按下標示監視器圖示或 **CRT/LCD** 的按鍵。(詳見膝上型電腦手冊。) 等待幾秒後，影像會隨即顯示。
- 2** 若要在膝上型電腦與投影機上顯示，請嘗試再次按下相同的按鍵。
- 3** 若膝上型電腦與投影機沒有顯示相同影像，請檢查 Windows 顯示工具程式，確認已啓用外部監視器埠並已停用延伸桌面模式。(請參閱電腦或 Windows 手冊的操作說明。)
- 4** 如有需要，請檢查視頻卡設定並將多重顯示選項設為複製或鏡像。

從 Mac 膝上型電腦顯示

若從膝上型電腦投影時出現“無信號”訊息，您必須設定膝上型電腦的鏡像顯示。(詳見膝上型電腦手冊。)

- 1** 開啓系統偏好設定工具程式，然後選擇顯示。
- 2** 視需要選擇顯示或彩色 LCD 選項。
- 3** 按一下排列或排列方式標籤。
- 4** 選擇鏡像顯示。

出現“不支援”訊息時的解決方法

若出現“不支援。”訊息，請嘗試下列解決方法：

- 確認在投影機的信號選單中選擇正確的輸入來源。

- 確認電腦的顯示解析度沒有超過投影機的解析度及頻率限制。如有需要，請選擇不同的電腦顯示解析度。(詳見電腦手冊。)

▶ 相關連結

- "輸入信號設定 - 信號選單" p.200
- "支援的監視器顯示解析度" p.267

僅顯示部分影像時的解決方法

若僅顯示部分電腦影像，請嘗試下列解決方法：

- 按下遙控器上的 [Auto] 按鈕，將影像信號最佳化。
- 使用投影機信號選單的位置設定，嘗試調整影像位置。
- 按下遙控器上的 [Aspect] 按鈕，選擇不同的影像長寬比。
- 根據已連接設備的信號，在投影機的信號選單中變更解析度設定。
- 若使用 [E-Zoom] 按鈕放大或縮小影像，請按下 [Esc] 按鈕，直到投影機恢復完整顯示。
- 檢查電腦顯示設定以停用雙重顯示，並在投影機的限制範圍內設定解析度。(詳見電腦手冊。)
- 檢查針對簡報檔案所指定的解析度，查看其是否是依不同解析度建立。(詳見軟體說明。)
- 確認您選取正確的投影模式。您可使用投影機擴展選單中的投影方式設定來選擇此設定。
- 請在調整影像尺寸或修正梯形失真後執行影像移動，以調整影像位置。

▶ 相關連結

- "輸入信號設定 - 信號選單" p.200
- "投影機設定的設定 - 擴展選單" p.204
- "支援的監視器顯示解析度" p.267
- "調整影像位置" p.65

影像不是矩形時的解決方法

若投影影像不是規則的矩形，請嘗試下列解決方法：

- 將投影機放在屏幕中央的正前方，盡可能與屏幕成直角。
- 若使用投影機撐腳調整投影機高度，請按下投影機上的梯形修正按鈕以調整影像形狀。
- 調整 Quick Corner 設定以修正影像形狀。
 - ☛ 設定 > 幾何修正 > Quick Corner
- 調整弧形修正設定，修正彎曲表面上投影的影像形狀。
 - ☛ 設定 > 幾何修正 > 弧形修正

▶ 相關連結

- "利用梯形修正按鈕修正影像形狀" p.57
- "利用 Quick Corner 修正影像形狀" p.58
- "修正彎曲表面的影像形狀" p.60

影像包含雜訊或靜電干擾時的解決方法

若投影影像包含電子干擾(雜訊)或靜電干擾，請嘗試下列解決方法：

- 檢查連接電腦或視頻來源與投影機的纜線。這些纜線應該：
 - 與電源線分隔以避免發生干擾
 - 兩端牢固連接
 - 沒有連接延長線
- 檢查投影機信號選單的設定，確認適合視頻來源。
- 若適用於您的視頻來源，請在投影機的影像選單中調整去交錯及躁訊抑制設定。
- 選擇投影機相容的電腦視頻解析度及刷新率。
- 若從電腦進行投影，請按下遙控器上的 [Auto] 按鈕以自動調整跟蹤及同步設定。若影像沒有正確調整，請在投影機的信號選單中手動調整跟蹤及同步設定。
- 在投影機信號選單的解析度設定中選擇自動。

- 若使用投影機控制來調整影像形狀，請在投影機的影像選單中嘗試降低清晰度設定以改善影像品質。
- 若連接電源延長線，請嘗試不使用延長線進行投影，查看是否為信號干擾的原因。
- 若目前使用 USB Display 功能，請在電腦的 Epson USB Display 設定程式中關閉傳送分層視窗設定。

▶ 相關連結

- "輸入信號設定 - 信號選單" p.200
- "影像品質設定 - 影像選單" p.199
- "支援的監視器顯示解析度" p.267

影像模糊或不清楚時的解決方法

若投影影像模糊或不清楚，請嘗試下列解決方法：

- 調整影像聚焦。
- 清潔投影視窗。



當投影機從寒冷環境移動到溫暖環境時，為避免鏡頭結露，請先讓投影機恢復至室溫後再使用。

- 將投影機放置在靠近屏幕的位置。
- 妥善放置投影機，避免梯形修正調整角度過寬而導致影像失真。
- 在投影機的 影像 選單中調整清晰度設定，以改善影像品質。
- 若從電腦進行投影，請按下遙控器上的 [Auto] 按鈕以自動調整跟蹤及同步。若出現任何黑邊或仍然一片模糊，請在屏幕上顯示均勻的圖案影像，然後在投影機的信號選單中手動調整跟蹤及同步設定。
- 若從電腦進行投影，請使用較低的解析度，或選擇符合投影機原生解析度的解析度。

▶ 相關連結

- "輸入信號設定 - 信號選單" p.200
- "影像品質設定 - 影像選單" p.199
- "支援的監視器顯示解析度" p.267

- "清潔障礙物感應器" p.231

影像亮度或顏色不正確時的解決方法

若投影影像太暗或太亮，或者顏色不正確，請嘗試下列解決方法：

- 按下遙控器上的 [Color Mode] 按鈕，針對影像與環境嘗試不同的顏色模式。
- 檢查視頻來源設定。
- 在投影機的影像選單中，針對目前的輸入來源調整可用的設定，例如亮度、對比度、色調、色溫及/或顏色深淺。
- 在投影機的信號選單中確定選擇正確的輸入信號或視頻信號設定 (若適用於您的影像來源)。
 - ☛ 信號 > 高級 > 輸入信號
 - ☛ 信號 > 高級 > 視頻信號
- 在投影機的影像選單中確定選擇正確的伽瑪係數或 RGBCMY 設定。
 - ☛ 影像 > 高級
- 確認所有纜線牢固地連接至投影機與視頻裝置。若連接較長的纜線，請嘗試連接較短的纜線。
- 如果您將耗電量設為 ECO，請嘗試選擇一般。
 - ☛ ECO > 耗電量



在高海拔或高溫環境下時，影像可能會變暗，且您可能無法調整耗電量設定。

- 將投影機放置在靠近屏幕的位置。
- 若影像漸漸變暗，您可能需要儘快更換投影機燈泡。

▶ 相關連結

- "顏色模式" p.70
- "輸入信號設定 - 信號選單" p.200
- "影像品質設定 - 影像選單" p.199
- "投影機設定的設定 - ECO 選單" p.222

聲音問題的解決方法

若沒有發出聲音，或音量太小或太大，請嘗試下列解決方法：

- 調整投影機的音量設定。
- 按遙控器上的 [A/V Mute] 按鈕，恢復暫停的視頻及音頻。
- 檢查電腦或視頻來源，確定正確來源的音量已調高，且音頻輸出已設定。
- 拔除音頻纜線，然後重新連接。
- 檢查投影機與視頻裝置之間的音頻纜線連接。
- 若沒有聽到 HDMI 來源的聲音，請將已連接裝置設為 PCM 輸出。
- 確認所有連接的音頻纜線均標示為“無電阻”。
- 若目前使用 USB Display 功能，請在電腦的 **Epson USB Display** 設定程式中開啓從投影機輸出音頻設定。
- 在投影機擴展選單的 A/V 設定中選擇正確的音頻輸入。
- 使用 HDMI 纜線將投影機連接至 Mac 時，請確定您的 Mac 支援透過 HDMI 埠輸出音頻。
- 若想在投影機關閉時使用連接的音頻來源，請在投影機的 **ECO** 選單中將待機模式選項設為通訊開啓，並在投影機的擴展選單中確認 A/V 設定選項已正確設定。
- 若投影機音量設為最高時將電腦音量設為最低，聲音可能夾雜雜訊。請調高電腦音量並調低投影機音量。(使用 EasyMP Multi PC Projection 或 USB Display 時。)

▶ 相關連結

- "投影機連接" [p.28](#)
- "投影機設定的設定 - 擴展選單" [p.204](#)
- "投影機設定的設定 - ECO 選單" [p.222](#)
- "使用音量按鈕控制音量" [p.75](#)

影像檔案名稱沒有在 PC Free 中正確顯示時的解決方法

若任何檔案名稱超過顯示區或包含不支援的符號，檔案名稱會在 PC Free 中遭縮短或變更。請縮短或變更檔案名稱。

若遇到操作投影機或遙控器問題，請查看下列章節的解決方法。

▶ 相關連結

- "投影機電源或關機問題的解決方法" [p.255](#)
- "遙控器問題的解決方法" [p.255](#)
- "密碼問題的解決方法" [p.255](#)
- "顯示“保存時間的電池電量偏低”訊息時的解決方法" [p.256](#)

投影機電源或關機問題的解決方法

若按下電源按鈕時投影機沒有開啓，或投影機無預期關閉，請嘗試下列解決方法：

- 確認電源線已牢固地連接至投影機及正常的電源插座。
- 基於安全考量，投影機的按鈕可能會被鎖定。請在投影機設定選單的操作鎖定設定中解鎖按鈕，或使用遙控器開啓投影機。
☛ 設定 > 鎖定設定 > 操作鎖定
- 電源線可能發生故障。請拔除電源線並聯絡 Epson 以取得協助。
- 若投影機的燈泡無預期關閉，投影機可能是在閒置一段時間後進入睡眠模式。請執行任何操作以喚醒投影機。若要關閉睡眠模式，請在投影機的 ECO 選單中將睡眠模式設定設為關閉。
- 若投影機的燈泡無預期關閉，可能已啓用 A/V Mute 定時。若要關閉 A/V Mute 定時，請在投影機的 ECO 選單中將 A/V Mute 定時設定設為關閉。
- 若投影機的燈泡關閉、狀態指示燈閃爍，且溫度指示燈亮起，代表投影機因過熱而關機。
- 若遙控器上的電源按鈕無法開啓投影機，請檢查遙控器的電池，並確定投影機設定選單中的遙控接收器設定至少有一個可用的遙控接收器。

▶ 相關連結

- "投影機設定的設定 - ECO 選單" [p.222](#)
- "投影機指示燈狀態" [p.247](#)
- "投影機功能設定 - 設定選單" [p.202](#)
- "解鎖投影機的按鈕" [p.161](#)

遙控器問題的解決方法

若遙控器對遙控器指令沒有回應，請嘗試下列解決方法：

- 檢查遙控器電池是否正確安裝並具有電力。如有需要，請更換電池。
- 請確認在投影機的接收角度與範圍內使用遙控器。
- 請確認投影機沒有處於暖機或關機狀態。
- 檢查遙控器上是否有按鈕卡住，而導致進入睡眠模式。請解開按鈕以喚醒遙控器。
- 強烈的日光燈、直射陽光或紅外線裝置信號，均可能干擾投影機的遙控接收器。請調暗光線，或使投影機遠離陽光或干擾設備。
- 在投影機設定選單的遙控接收器設定中，確定至少有一個可用的遙控接收器。
- 若已停用遙控接收器設定，請按住遙控器上的 [Menu] 按鈕至少 15 秒，重設為預設設定。
- 若將一個 ID 號碼指派給投影機以從遙控器操控多部投影機，您可能需要檢查或變更 ID 設定。
- 若遺失遙控器，您可向 Epson 另行訂購。

▶ 相關連結

- "遙控器操作" [p.44](#)
- "投影機功能設定 - 設定選單" [p.202](#)
- "選擇您要操控的投影機" [p.152](#)
- "更換遙控器電池" [p.241](#)

密碼問題的解決方法

若無法輸入或忘記密碼，請嘗試下列解決方法：

- 您可能沒有先設定密碼，就開啓密碼保護。嘗試使用遙控器輸入 **0000**。
- 若輸入錯誤密碼多次並看見顯示要求代碼的訊息，請記下代碼並聯絡 Epson 以取得協助。請提供要求代碼及擁有權證明，以協助解鎖投影機。

- 若您遺失遙控器，您將無法輸入密碼。請向 Epson 訂購新的遙控器。

顯示“保存時間的電池電量偏低”訊息時的解決方法

如果顯示“保存時間的電池電量偏低”訊息，請聯絡 Epson 以取得協助。

若發生互動式功能的問題，請查看下列章節中的解決方法。

▶ 相關連結

- "顯示「Easy Interactive Function 發生錯誤」訊息時的解決方法" p.257
- "無法使用互動筆時的解決方法" p.257
- "無法進行手動校正時的解決方法" p.257
- "無法從投影畫面操作電腦時的解決方法" p.257
- "互動筆不精確時的解決方法" p.258
- "互動筆反應速度變慢或使用不順時的解決方法" p.258
- "無法執行互動式觸控操作時的解決方法" p.258
- "擷取、列印、儲存或掃描問題的解決方法" p.259
- "手寫筆跡沒有出現在 Microsoft Office 時的解決方法" p.259
- "共用的白板問題的解決方法" p.259
- "白板設定中的時間不正確時的解決方法" p.260

顯示「Easy Interactive Function 發生錯誤」訊息時的解決方法

如果顯示 "Easy Interactive Function 發生錯誤" 訊息，請聯絡 Epson 以取得協助。

無法使用互動筆時的解決方法

如果無法使用互動筆，請嘗試下列解決方法：

- 確定沒有擋住筆尖附近的黑色部分。
- 以不同角度握筆，避免手部擋住信號。
- 按下互動筆側邊的按鈕，以查看剩餘電池電力。如果電池指示燈沒有亮起，請更換電池。
- 請確定筆尖已確實安裝至互動筆。
- 如果筆尖磨損或受損，您可能需要進行更換。
- 請確定沒有任何障礙物擋住互動筆與投影機互動筆接收器之間信號。

- 請確定纜線蓋有正確放置，避免纜線遮擋信號。
- 調暗室內燈光，並關掉任何螢光燈。請確定投影表面與互動筆接收器沒有受到陽光直射或其他明亮光線的照射。
- 請確定投影機上的互動筆接收器保持乾淨且沒有沾染灰塵。
- 請確定沒有受到紅外線遙控器、滑鼠或紅外線麥克風的干擾。
- 首次使用互動筆時，請務必執行隨寫光筆校正，以便投影機能正確識別隨寫光筆的位置。
- 在擴展選單的 **Easy Interactive Function** 選項中，確定有正確進行筆模式及隨寫光筆操作模式設定。
- 於同一間會議室內使用多台投影機及多支互動筆時，干擾可能會使互動筆的操作變得穩定。請連接選購的遙控器纜線組。如果沒有使用遙控器纜線組，請在投影機擴展選單中變更投影機間距設定。
 - ☛ 擴展 > Easy Interactive Function > 一般 > 高級 > 投影機間距
- 嘗試將軟筆尖更換成硬筆尖。由於某些投影機機型不支援軟筆尖，因此這麼做也許可以改善互動筆操作。

▶ 相關連結

- "更換互動筆尖" p.243
- "互動筆校正" p.79
- "投影機設定的設定 - 擴展選單" p.204
- "更換互動筆電池" p.242

無法進行手動校正時的解決方法

如果手動校正出現問題，請嘗試下列解決方法：

- 確定投影機沒有過於靠近投影表面。
- 請移動投影機或關閉干擾裝置 (例如會發出紅外線的光源)。

無法從投影畫面操作電腦時的解決方法

如果無法從投影畫面操作電腦，請嘗試下列解決方法：

- 請確定在擴展選單中將 USB Type B 選項設為 Easy Interactive Function 或 USB Display/Easy Interactive Function。
 - 首次使用互動筆時，請務必執行隨寫光筆校正，以便投影機能正確識別隨寫光筆的位置。
 - 按下遙控器上的 [Pen Mode] 鈕，將筆模式設為 PC 互動式。此外，您也可在投影機的擴展選單中選擇筆模式設定。
 - ☛ 擴展 > Easy Interactive Function > 筆模式
 - 請確定 USB 纜線已確實連接。拔除 USB 纜線，然後重新連接。
 - 使用並列安裝的兩台投影機進行投影時，您必須選擇多重投影方式設定才能使用互動式功能。此外，您還必須在您想從投影畫面進行操作的電腦上，以 Epson Projector Software for Easy Interactive Function 光碟安裝 Easy Interactive Driver Ver. 4.0。
 - ☛ 擴展 > Easy Interactive Function > 高級 > 多重投影方式
 - 只從兩台並列安裝的投影機之其中一台投影影像時，您可能無法從投影畫面操作電腦。選擇主畫面上的  圖示，然後將使用單一投影機設為開啓。
- ▶ 相關連結
- "互動筆校正" p.79
 - "投影機設定的設定 - 擴展選單" p.204

互動筆不精確時的解決方法

如果互動筆位置與滑鼠指標不一致，請嘗試下列解決方法：

- 首次使用互動筆時，請務必執行隨寫光筆校正，以便投影機能正確識別隨寫光筆的位置。如果執行自動校正後游標與互動筆的位置不符，您可執行手動校正。
- 請確定纜線蓋有正確放置，避免纜線遮擋信號。
- 嘗試調整隨寫光筆操作區域。
- 如果您使用遙控器上的 [E-Zoom] + 鈕來放大影像，互動筆位置可能會不精準。當您將影像恢復為原始尺寸後，位置應該會變正確。

- 如果在投影機的擴展選單中將筆模式設為 PC 互動式，請將自動調整隨寫光筆範圍設為關閉，然後選擇手動調整隨寫光筆區域。
 - ☛ 擴展 > Easy Interactive Function > 一般 > 高級 > 自動調整隨寫光筆範圍
 - ☛ 擴展 > Easy Interactive Function > 一般 > 高級 > 手動調整隨寫光筆區域
- ▶ 相關連結
- "互動筆校正" p.79
 - "投影機設定的設定 - 擴展選單" p.204
 - "調整隨寫光筆操作區域" p.116

互動筆反應速度變慢或使用不順時的解決方法

如果互動筆使用不順或反應速度變慢，請嘗試下列解決方法：

- 握筆時與投影表面保持垂直，可讓操作變得更加容易。
 - 為獲得最佳效能，將您的電腦連接到投影機時，使用 VGA 或 HDMI 纜線有助於提升顯示品質，使用 USB 纜線則有助於操作互動式功能。
 - 如果您在 Windows 中使用 USB Display，您可能需要在電腦的 Epson USB Display 設定程式中停用 Windows Aero。
- ▶ 相關連結
- "投影機連接" p.28

無法執行互動式觸控操作時的解決方法

如果使用手指無法執行互動式觸控操作，請嘗試以下解決方法 (EB-1460Ui/EB-1450Ui)：

- 確定已正確安裝觸控裝置，並且正確連接電源線。詳細說明請參閱安裝說明書。
- 如果觸控裝置上的指示燈沒有亮起，請從投影機擴展選單確認觸控裝置設定 - 電源是否設為開啓。
- 調整觸控裝置的角度。詳細說明請參閱安裝說明書。

- 確定觸控裝置的雷射散射埠與投影表面之間沒有任何障礙物 (例如纜線或筆座)。若有難以移動的任何障礙物，請將紅外線偏轉條貼到投影表面上。詳細說明請參閱安裝說明書。
- 請確定沒有受到紅外線遙控器、滑鼠或紅外線麥克風的干擾。
- 如果您的手指位置與屏幕上的游標位置不符，請從投影機擴展選單執行觸控校正。
- 若投影畫面前方或周圍 10 公分範圍內有人或是任何會造成干擾的障礙物，可能會無法正常進行觸控操作。
- 如果衣物或身體其他部位太靠近屏幕，可能會無法正常進行觸控操作。請與屏幕保持至少 1 公分的距離。
- 在執行校正後，如果觸控操作還是無法正確執行，請按下主畫面上的  圖示，以查看校正範圍設定。
 - 如果觸控操作被錯誤辨識為拖曳操作，請選擇廣角。
 - 如果滑鼠操作不順，請選擇窄。

▶ 相關連結

- "投影機設定的設定 - 擴展選單" p.204
- "使用手指進行互動式觸控操作" p.83

擷取、列印、儲存或掃描問題的解決方法

如果發生擷取和貼上、列印、儲存或掃描問題，請嘗試以下解決方法：

- 如果貼上擷取影像時發生問題，請確定影像不受保護。
- 如果貼上的影像周圍出現黑框，可能是因為影像經過移動或重新調整。
- 如果發生列印或掃描問題，請確定印表機沒有墨水不足、夾紙或處於任何錯誤狀態。
- 對於 USB 列印或掃描，請確定投影機的 USB-A 埠與 Control Pad 的 USB-B 埠之間有連接 USB 纜線。確定 Control Pad 的 Printer 埠 (USB-A port) 與印表機之間有連接另一條 USB 纜線。
- 對於 USB 列印或掃描，請嘗試使用不同的 USB 纜線，並確定纜線長度小於 4.9 公尺。

- 從自動進紙器掃描時，務必先裝入紙張。
- 一次僅連接一台印表機或多功能裝置，並確定投影機支援該裝置。
- 檢查投影機擴展選單上的白板設定。



手寫筆跡沒有出現在 Microsoft Office 時的解決方法

如果開始手寫筆跡沒有出現在 Microsoft Office 應用程式的檢閱標籤，請嘗試此解決方法。

開啓投影機的擴展選單，並變更 **Easy Interactive Function** 中的隨寫光筆操作模式設定：

共用的白板問題的解決方法

如果共用的白板出現問題，請嘗試下列解決方法：

- 將投影機連線至與目前共用白板的投影機相同的網路上。
- 如果在 10 分鐘內輸入錯誤的 PIN 碼 10 次，您會無法連線至白板達 3 分鐘。請於 3 分鐘後再試一次。
- 確定共用中顯示在狀態列上。如果沒有顯示，請重新連線至共用白板。
- 如果想從網路瀏覽器將共用白板畫面儲存為檔案，請執行下列步驟：
 1. 選擇底端工具列上的  圖示並選擇停止共用，或選擇狀態列上的  圖示。
 2. 選擇發布給參與者。
 3. 根據您要儲存畫面之裝置上顯示的訊息選擇儲存。
 4. 將檔案儲存至裝置。如需詳細資訊，請參閱裝置隨附的說明文件。

白板設定中的時間不正確時的解決方法

如果白板模式內部儲存設定的時間不正確，您可能需要在投影機的擴展選單上更新日期 & 時間設定。

☛ 擴展 > 操作 > 日期 & 時間

若發生網路上使用投影機的問題，請查看下列章節中的解決方法。

▶ 相關連結

- "無線驗證失敗時的解決方法" [p.261](#)
- "無法透過網路存取投影機時的解決方法" [p.261](#)
- "沒有收到網路警示電子郵件時的解決方法" [p.261](#)
- "網路投影期間影像包含靜電干擾時的解決方法" [p.261](#)
- "無法使用 Screen Mirroring 進行連接時的解決方法" [p.262](#)
- "於Screen Mirroring 連接期間，影像或聲音包含靜電干擾時的解決方法" [p.262](#)

無線驗證失敗時的解決方法

如果驗證出現問題，請嘗試下列解決方法：

- 如果無線設定正確，但是驗證失敗，您可能需要在投影機的擴展選單上更新日期 & 時間設定。
 - ☛ 擴展 > 操作 > 日期 & 時間
- 在投影機的網路選單中檢查安全性設定。
 - ☛ 網路 > 至網路配置 > 無線 LAN

無法透過網路存取投影機時的解決方法

若無法透過網路瀏覽器存取投影機，請確定目前使用正確的 ID 和密碼。

- 若要顯示 Web 控制畫面，請輸入 EPSONWEB 作為使用者 ID。(您不能變更使用者 ID。)
- 若要顯示 Web 遙控畫面，請輸入 EPSONREMOTE 作為使用者 ID。(您不能變更使用者 ID。)
- 密碼方面，請輸入在投影機網路選單中設定的密碼。預設密碼為 **admin**。
 - ☛ 網路 > 至網路配置 > 基本 > Web 控制密碼
 - ☛ 網路 > 至網路配置 > 基本 > Remote 密碼
- 請確定您具有已開啓網路投影機的存取權限。

- 如果您使用的網路瀏覽器設為透過代理伺服器連接，則不能顯示 Web 控制畫面。不使用 Proxy 伺服器進行連線設定。



使用者 ID 及密碼有區分大小寫。

▶ 相關連結

- "網路選單 - 基本選單" [p.216](#)

沒有收到網路警示電子郵件時的解決方法

若沒有收到網路投影機發生問題的電子郵件警示，請嘗試下列解決方法：

- 請確定投影機已開啓並正確連接至網路。(如果錯誤導致投影機關機，電子郵件可能不會發出。)
- 請確定您在投影機的網路通知選單或在網路軟體中正確指定投影機電子郵件警示設定。
- 在投影機的 ECO 選單中將待機模式設定設為通訊開啓，使網路軟體能在待機模式下監控投影機。
- 確認電源插座或電源正常運作。

▶ 相關連結

- "網路選單 - 通知選單" [p.219](#)

網路投影期間影像包含靜電干擾時的解決方法

在網路投影期間，若投影影像包含靜電干擾，請嘗試下列解決方法：

- 檢查存取點、電腦、行動裝置與投影機之間是否有障礙物，並變更位置以改善通訊。
- 確認存取點、電腦、行動裝置與投影機沒有相距過遠。縮短相互距離，並嘗試重新連接。

- 若無線連接速度緩慢或投影影像包含雜訊，請檢查是否受到藍牙裝置、微波爐等設備的干擾。請移開發出干擾的裝置，或擴增您的無線頻寬。
- 若連接速度降低，請減少已連接裝置的數量。

無法使用 Screen Mirroring 進行連接時的解決方法

若您無法使用 Screen Mirroring 連接至投影機，請嘗試下列解決方法 (EB-1460Ui)：

- 檢查投影機的設定。
 - 在投影機網路選單的 **Screen Mirroring** 設定中選擇開啓。
 - 在投影機的 Screen Mirroring 設定選單中變更顯示名稱，避免顯示名稱包含「-」，否則可能無法在行動裝置上正確顯示名稱。
 - ☛ 網路 > Screen Mirroring 設定 > 顯示名稱
 - 在投影機的網路選單中將 **Screen Mirroring** 設定設為關閉，然後重新選擇開啓。
 - 變更操作模式設定並重新連接。
 - ☛ 網路 > Screen Mirroring 設定 > 操作模式
 - 確定沒有其他裝置連接至使用不可中斷設定的投影機。
 - ☛ 網路 > Screen Mirroring 設定 > 擴展 > 會議模式
 - 根據無線 LAN 環境變更頻道設定。
 - ☛ 網路 > Screen Mirroring 設定 > 擴展 > 頻道
- 檢查行動裝置的設定。
 - 確定行動裝置中的設定正確無誤。
 - 於中斷連接後立刻重新連接時，可能需要等待一段時間，才能重新建立連接。請耐心等待，再重新連接。
 - 重新啓動行動裝置。
 - 使用 Screen Mirroring 完成連接後，可能在行動裝置中記錄投影機連接資訊。不過，您可能無法從已記錄的資訊重新連接至投影機。請從可用裝置的清單中選擇投影機。

▶ 相關連結

- "投影機網路設定 - 網路選單" [p.214](#)
- "網路選單 - Screen Mirroring 設定" [p.215](#)

於 Screen Mirroring 連接期間，影像或聲音包含靜電干擾時的解決方法

於使用 Screen Mirroring 進行連接時，若投影影像或聲音包含靜電干擾，請嘗試下列解決方法 (EB-1460Ui)：

- 不要遮住行動裝置的 Wi-Fi 天線。
- 若同時使用 Screen Mirroring 連接及網際網路連接，影像可能會停止或包含雜訊。請中斷網際網路連接以擴增您的無線頻寬，並改善行動裝置的連接速度。
- 確定投影內容符合 Screen Mirroring 要求。
- 根據行動裝置的設定，當裝置進入省電模式時可能會中斷連接。請檢查行動裝置中的省電設定。
- 將行動裝置中的無線驅動程式或韌體更新至最新版本。

▶ 相關連結

- "從行動裝置進行無線網路投影 (Screen Mirroring)" [p.174](#)

附錄

有關投影機的技術規格及重要聲明，請查看下列章節。

▶ 相關連結

- "選購件及更換零件" [p.264](#)
- "投影畫面大小及投影距離" [p.266](#)
- "支援的監視器顯示解析度" [p.267](#)
- "投影機規格" [p.269](#)
- "連接器規格" [p.271](#)
- "外部尺寸" [p.272](#)
- "USB Display 系統需求" [p.274](#)
- "Easy Interactive Driver 的系統需求" [p.275](#)
- "安全符號清單 (對應 IEC60950-1 A2)" [p.276](#)
- "用語解說" [p.278](#)
- "重要聲明" [p.280](#)

您可購買下列選購件及更換零件。必要時請購買這些產品。
下列為截至 2016 年 9 月為止的選購件及更換零件清單。
產品可取得性視購買國家而定，選購件詳情可不經通知隨時變更。

▶ 相關連結

- "纜線" [p.264](#)
- "吊架" [p.264](#)
- "適用於互動式功能" [p.264](#)
- "適用於無線連線" [p.264](#)
- "外部裝置" [p.264](#)
- "更換零件" [p.265](#)

纜線

電腦纜線 ELPKC02 (1.8 m - 迷你 D-Sub 15 針/迷你 D-Sub 15 針)
電腦纜線 ELPKC09 (3 m - 迷你 D-Sub 15 針/迷你 D-Sub 15 針)
電腦纜線 ELPKC10 (20 m - 迷你 D-Sub 15 針/迷你 D-Sub 15 針)
連接至 Computer 埠時使用。

分量視頻纜線 ELPKC19 (3 m - 迷你 D-Sub 15 針/RCA 公接頭 x 3)
連接分量視頻訊源時使用。

遙控器纜線組 ELPKC28
用以連接支援互動式功能的多部投影機。

吊架

安裝支架 ELPMB46
投影機安裝在牆壁上時使用。

天花板吊架 ELPMB23
投影機安裝在天花板上時使用。

天花板線路管 (450 mm) ELPFP13
天花板線路管 (700 mm) ELPFP14
投影機安裝在挑高式天花板上時使用。

Interactive Table Mount ELPMB29
投影機安裝在桌上時使用。



將投影機懸吊在天花板下需有特殊專業。請聯絡 Epson 以取得協助。

適用於互動式功能

互動筆 ELPPN05A

互動筆 ELPPN05B

操控投影表面上的電腦畫面時使用。

互動筆替換用硬筆尖 ELPPS03

互動筆替換用軟筆尖 ELPPS04

替換互動筆的筆尖。

適用於無線連線

無線 LAN 模組 ELPAP10

使用此配件可透過無線通訊從電腦投影影像。(頻帶：2.4 GHz)

外部裝置

文件相機 ELPDC21

投影書籍、OHP 文件或投影片等影像時使用。

外部揚聲器 ELPSP02

外部自行供電揚聲器。

更換零件

燈泡組件 ELPLP92

用於更換壽命已到的燈泡。

空氣濾網 ELPAF45

用作空氣濾網的替換。

查看此處的表格，根據投影影像的大小決定投影機與屏幕之間要保持多少距離。

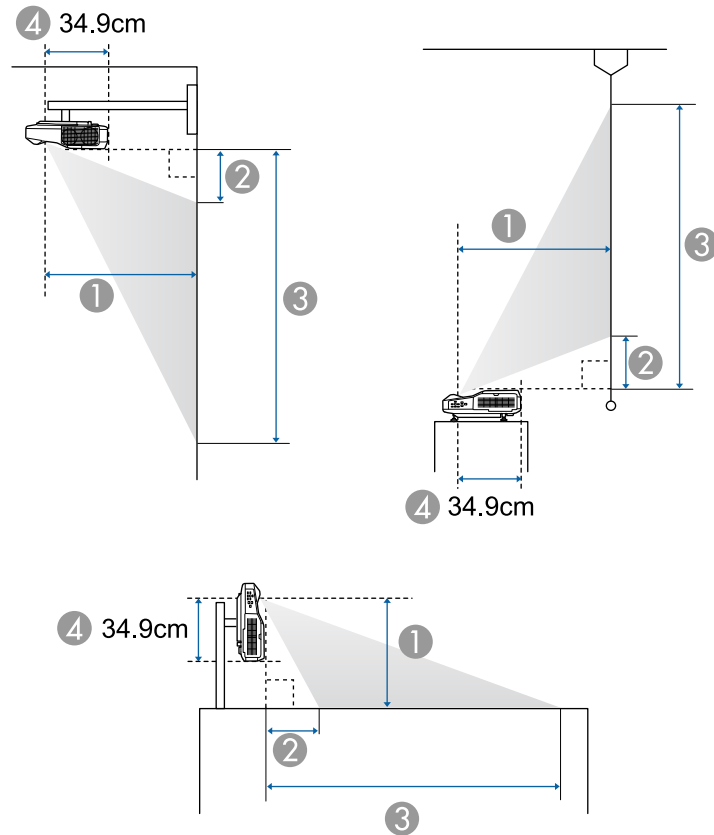

16:10 投影畫面大小		①	②	③
		最短 (廣角) 到最長 (望遠)	最短 (廣角)	最短 (廣角)
70"	151 × 94	40.5 - 55.8	12.9	107.2
80"	172 × 108	46.7 - 64.3	15.7	123.4
90"	194 × 121	53.0 - 72.8	18.6	139.7
100"	215 × 135	59.3*	21.4	156.0

* 使用廣角投影 (最大縮放)。

- ① 投影距離 (公分)
- ② 投影機和畫面頂端之間的距離 (懸吊在牆上、天花板上或垂直安裝時) (公分)
投影機和畫面底部之間的距離 (放置在如桌面等平面上時) (公分)
- ③ 投影機和畫面底部之間的距離 (懸吊在牆上、天花板上或垂直安裝時) (公分)
投影機和畫面頂端之間的距離 (放置在如桌面等平面上時) (公分)
- ④ 從鏡頭中心至投影機背面的距離 (公分)

此處的表格列出每種相容視頻顯示格式的相容刷新率及解析度。

分量信號 (類比 RGB)

信號	刷新率 (Hz)	解析度 (點)
VGA	60/72/75/85	640 × 480
SVGA	60/72/75/85	800 × 600
XGA	60/70/75/85	1024 × 768
WXGA	60	1280 × 768
	60	1366 × 768
	60/75/85	1280 × 800
WXGA+	60/75/85	1440 × 900
WXGA++	60	1600 × 900
SXGA	70/75/85	1152 × 864
	60/75/85	1280 × 960
	60/75/85	1280 × 1024
SXGA+	60/75	1400 × 1050
WSXGA+ *	60	1680 × 1050
UXGA	60	1600 × 1200
WUXGA (Reduced Blanking)	60	1920 × 1200

* 只有在投影機的信號選單中將解析度設定設為廣角時才支援。

即使輸入上述以外的其他信號，還是可能投射影像。但是可能未支援所有的功能。

分量視頻

信號	刷新率 (Hz)	解析度 (點)
SDTV (480i/480p)	60	720 × 480
SDTV (576i/576p)	50	720 × 576

信號	刷新率 (Hz)	解析度 (點)
HDTV (720p)	50/60	1280 × 720
HDTV (1080i)	50/60	1920 × 1080

複合視頻

信號	刷新率 (Hz)	解析度 (點)
TV (NTSC)	60	720 × 480
TV (SECAM)	50	720 × 576
TV (PAL)	50/60	720 × 576

HDMI 輸入信號

信號	刷新率 (Hz)	解析度 (點)
VGA	60	640 × 480
SVGA	60	800 × 600
XGA	60	1024 × 768
WXGA	60	1280 × 800
	60	1366 × 768
WXGA+	60	1440 × 900
WXGA++	60	1600 × 900
SXGA	60	1280 × 960
	60	1280 × 1024
SXGA+	60	1400 × 1050
WSXGA+	60	1680 × 1050
UXGA	60	1600 × 1200
WUXGA (Reduced Blanking)	60	1920 × 1200
SDTV (480i/480p)	60	720 × 480
SDTV (576i/576p)	50	720 × 576

信號	刷新率 (Hz)	解析度 (點)
HDTV (720p)	50/60	1280 × 720
HDTV (1080i)	50/60	1920 × 1080
HDTV (1080p)	24/30/50/60	1920 × 1080

MHL 輸入信號

信號	刷新率 (Hz)	解析度 (點)
VGA	60	640 × 480
SDTV (480i/480p)	60	720 × 480
SDTV (576i/576p)	50	720 × 576
HDTV (720p)	50/60	1280 × 720
HDTV (1080i)	50/60	1920 × 1080
HDTV (1080p)	24/30	1920 × 1080

產品名稱	EB-1460Ui/EB-1450Ui/EB-1440Ui	
外形尺寸	474 (寬) x 130 (高) x 447 (長) mm (不包括突出部分)	
LCD 面板尺寸	0.67"	
顯示方式	多晶矽 TFT 主動式矩陣	
解析度	2,304,000 像素 WUXGA (1,920 (寬) × 1,200 (高) 點) × 3	
焦距調整	手動	
變焦調整	1.0 - 1.35 (Digital)	
燈泡	EB-1460Ui: UHE 燈泡, 300W 型號: ELPLP92	
	EB-1450Ui/EB-1440Ui: UHE 燈泡, 267W 型號: ELPLP92	
燈泡壽命	一般耗電量模式: 最多 5,000 小時 ECO 耗電量模式: 最多 10,000 小時	
最大音頻輸出	16W	
揚聲器	1	
電源	EB-1460Ui: 100-240V AC±10% 50/60Hz 4.8 - 2.1 A	
	EB-1450Ui/EB-1440Ui: 100-240V AC±10% 50/60Hz 4.3 - 1.9 A	
耗電量	100 至 120 V 區間	EB-1460Ui: 操作: 477 W 待機耗電量 (通訊開啓): 2.88 W 待機耗電量 (通訊關閉): 0.22 W
		EB-1450Ui/EB-1440Ui: 操作: 425 W 待機耗電量 (通訊開啓): 2.81 W 待機耗電量 (通訊關閉): 0.23 W

	220 至 240 V 區間	EB-1460Ui: 操作: 467 W 待機耗電量 (通訊開啓): 2.95 W 待機耗電量 (通訊關閉): 0.32 W
		EB-1450Ui/EB-1440Ui: 操作: 401 W 待機耗電量 (通訊開啓): 2.87 W 待機耗電量 (通訊關閉): 0.32 W
操作海拔	海拔高度 0 至 3,000 m	
操作溫度	+5 至 +40°C* (無結露) (海拔 0 至 2,286 m) +5 至 +35°C* (無結露) (海拔 2,287 至 3,000 m)	
	同時使用多台投影機時: +5 至 +35°C* (無結露) (海拔 0 至 2,286 m) +5 至 +30°C* (無結露) (海拔 2,287 至 3,000 m)	
存放溫度	-10 至 +60°C (無結露)	
重量	EB-1460Ui: 約 8.5 kg	
	EB-1450Ui/EB-1440Ui: 約 8.4 kg	

* 如果周遭溫度過高, 亮度會自動調暗。

傾斜角度

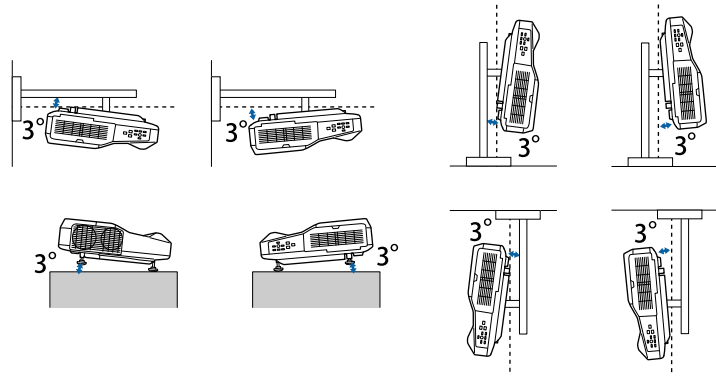

使用投影機時，傾斜角度若超過 3°，可能會導致投影機損壞而造成意外。

Computer 埠	1	迷你 D-Sub 15 針 (母接頭)
Monitor Out 埠	1	迷你 D-Sub 15 針 (母接頭)
Video 埠	1	RCA 針狀插口
Audio 埠	2	立體聲迷你針狀插口
Audio Out 埠	1	立體聲迷你針狀插口
HDMI1/MHL 埠	1	HDMI (音頻僅由 PCM 支援)
HDMI2 埠	1	HDMI (音頻僅由 PCM 支援)
DVI-D Out 埠	1	DVI-D 24 針單連結
USB-A 埠	2	USB 連接器 (Type A)
USB-B 埠	1	USB 連接器 (Type B)
USB 埠 (適用於無線 LAN 模組)	1	USB 連接器 (Type A)
LAN 埠	1	RJ-45
RS-232C 埠	1	迷你 D-Sub 9 針(公接頭)
SYNC 埠	2	立體聲迷你針狀插口
TCH 埠 (EB-1460Ui/EB-1450Ui)	1	迷你DIN 8針
Remote 埠	1	立體聲迷你針狀插口



- USB-A 及 USB-B 埠支援 USB 2.0。但不保證所有支援 USB 的裝置都能在 USB 埠上運作。
- USB-B 埠不支援 USB 1.1。

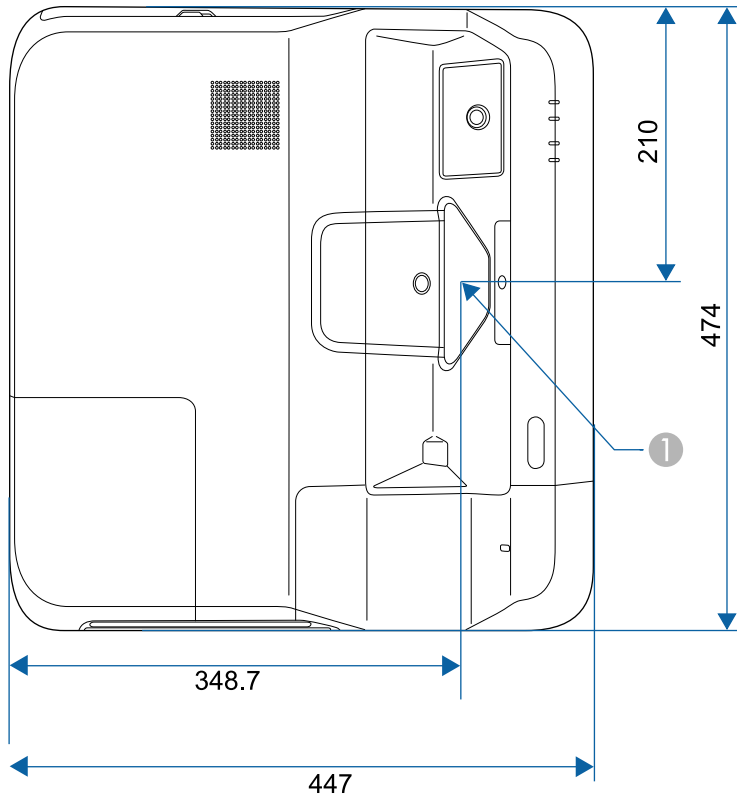

- ① 鏡頭中心
- ② 從頂端至天花板吊架固定點的距離

這些插圖的單位以公釐表示。

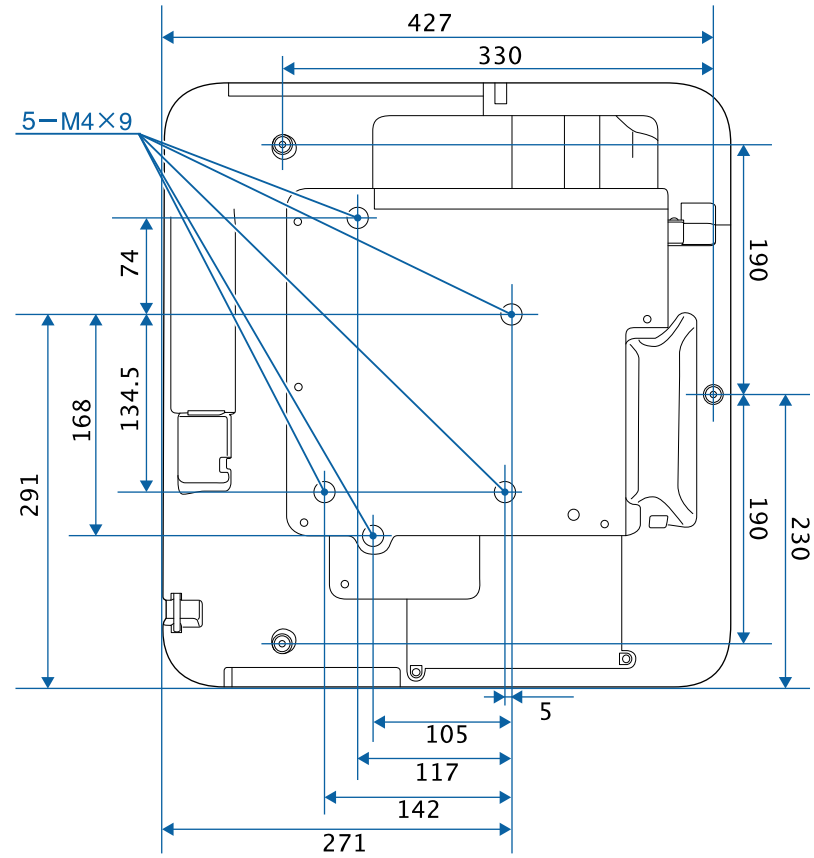

不含撐腳

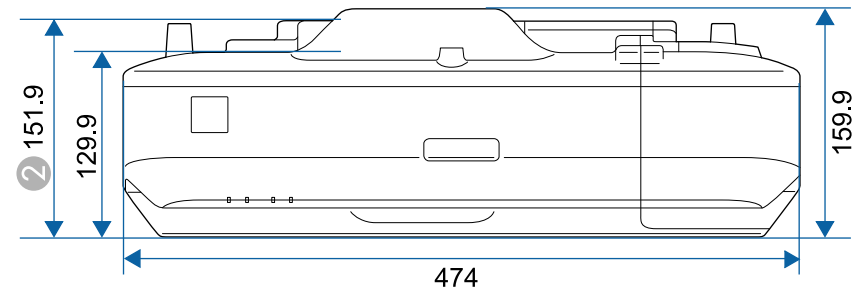

含撐腳

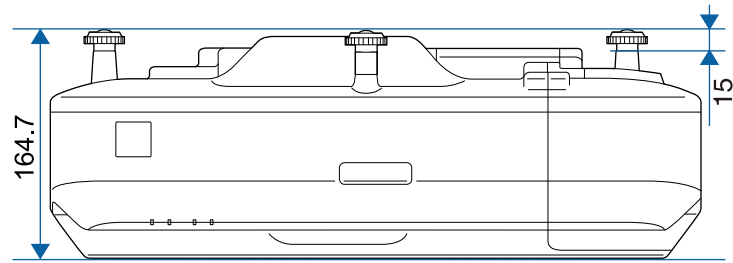

若要使用投影機的 Epson USB Display 軟體，您的電腦必須符合下列系統需求。

需求	Windows	Mac
作業系統	Windows Vista <ul style="list-style-type: none"> • Ultimate (32 位元) • Enterprise (32 位元) • Business (32 位元) • Home Premium (32 位元) • Home Basic (32 位元) 	OS X <ul style="list-style-type: none"> • 10.7.x (32 和 64 位元) • 10.8.x (64-bit) • 10.9.x (64-bit) • 10.10.x (64-bit) • 10.11.x (64-bit)
	Windows 7 <ul style="list-style-type: none"> • Ultimate (32 及 64 位元) • Enterprise (32 及 64 位元) • Professional (32 及 64 位元) • Home Premium (32 及 64 位元) • Home Basic (32 位元) • Starter (32 位元) 	
	Windows 8 <ul style="list-style-type: none"> • Windows 8 (32 及 64 位元) • Windows 8 Pro (32 及 64 位元) • Windows 8 Enterprise (32 及 64 位元) 	
	Windows 8.1 <ul style="list-style-type: none"> • Windows 8.1 (32 及 64 位元) • Windows 8.1 Pro (32 及 64 位元) • Windows 8.1 Enterprise (32 及 64 位元) 	

需求	Windows	Mac
	Windows 10 <ul style="list-style-type: none"> • Windows 10 Home (32 和 64 位元) • Windows 10 Pro (32 和 64 位元) • Windows 10 Enterprise (32 及 64 位元) 	
CPU	Intel Core2Duo 或以上 (建議 Intel Core i3 或以上)	Intel Core2Duo 或以上 (建議 Intel Core i5 或以上)
記憶體	2GB 或以上 (建議 4GB 或以上)	
硬碟空間	20 MB 或以上	
顯示器	解析度介於 640 × 480 至 1920 × 1200 16 位元色彩或以上	



無法保證能在未安裝過任何 service pack 的 Windows Vista 或 Windows Vista Service Pack 1 中的操作。











若要使用電腦互動式模式，您必須在電腦上安裝 Easy Interactive Driver。
請檢查執行軟體所需的系統需求。

需求	Windows	Mac
作業系統	Windows 7 <ul style="list-style-type: none"> • Ultimate (32 及 64 位元) • Enterprise (32 及 64 位元) • Professional (32 及 64 位元) • Home Premium (32 及 64 位元) • Home Basic (32 位元) 	OS X <ul style="list-style-type: none"> • OS X 10.7.x (32 及 64 位元) • OS X 10.8.x (64 位元) • OS X 10.9.x (64 位元) • OS X 10.10.x (64 位元) • OS X 10.11.x (64 位元)
	Windows 8 <ul style="list-style-type: none"> • Windows 8 (32 及 64 位元) • Windows 8 Pro (32 及 64 位元) • Windows 8 Enterprise (32 及 64 位元) 	
	Windows 8.1 <ul style="list-style-type: none"> • Windows 8.1 (32 及 64 位元) • Windows 8.1 Pro (32 及 64 位元) • Windows 8.1 Enterprise (32 及 64 位元) 	
	Windows 10 <ul style="list-style-type: none"> • Windows 10 Home (32 和 64 位元) • Windows 10 Pro (32 和 64 位元) • Windows 10 Enterprise (32 及 64 位元) 	
CPU	Core2 Duo 1.2 GHz 或以上版本 (建議 Core i3 或以上版本)	Core2 Duo 1.2 GHz 或以上版本 (建議 Core i5 或以上版本)
記憶體	1 GB或以上 推薦：2 GB或以上	1 GB或以上 推薦：2 GB或以上

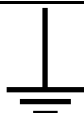
需求	Windows	Mac
硬碟空間	100 MB 或以上	100 MB 或以上
顯示	不低於 XGA (1024 × 768) 且不高於 WUXGA (1920 × 1200) 的解析度 16 位元色彩或以上	不低於 XGA (1024 × 768) 且不高於 WUXGA (1920 × 1200) 的解析度 16 位元色彩或以上

下表列出設備上標示的安全符號的含意。

編號	符號標記	核准標準	說明
①		IEC60417 No.5007	"開啓" (電源) 指示電源的連接。
②		IEC60417 No.5008	"關閉" (電源) 指示電源的中斷連接。
③		IEC60417 No.5009	待機 透過開啓的設備部分來識別開關或開關位置，以讓設備進入待機狀態。
④		ISO7000 No.0434B, IEC3864-B3.1	注意 識別使用產品時的一般注意事項。
⑤		IEC60417 No.5041	注意，表面高溫 指示標示的項目可能發熱，觸碰時務必小心。
⑥		IEC60417 No.6042 ISO3864-B3.6	注意，觸電危險 識別具有觸電危險的設備。
⑦		IEC60417 No.5957	僅供室內使用 識別主要針對室內使用所設計的電氣設備。
⑧		IEC60417 No.5926	直流電連接器的極性 識別可能連接直流電之設備的正極與負極連接 (極性)。
⑨		—	同項目 8。

編號	符號標記	核准標準	說明
⑩		IEC60417 No.5001B	電池，一般 電池供電設備。識別電池倉蓋等裝置，或是連接器端子。
⑪		IEC60417 No.5002	電池安置方式 識別電池倉本身及電池倉內電池的安置方式。
⑫		—	同項目 11。
⑬		IEC60417 No.5019	保護接地 識別用於連接外部導線的任何端子，用以在發生故障或為保護接地電極的端子時提供觸電保護。
⑭		IEC60417 No.5017	接地 識別項目 13 符號所明確指出的接地端子。
⑮		IEC60417 No.5032	交流電 指示設備僅限使用交流電的標牌；用以識別相關端子。
⑯		IEC60417 No.5031	直流電 指示設備僅限使用直流電的標牌；用以識別相關端子。
⑰		IEC60417 No.5172	第 II 類設備 識別符合 IEC 61140 第 II 類設備所指示安全規定的設備。
⑱		ISO 3864	全面禁止 識別禁止的動作或操作。
⑲		ISO 3864	觸碰禁止 指示觸碰設備的特定零件可能會導致受傷。

編號	符號標記	核准標準	說明
20		—	投影機開啓時，切勿直視光學鏡頭。
21		—	指示不得在投影機上放置任何標示的物品。
22		ISO3864 IEC60825-1	注意，雷射輻射 指示設備具有雷射輻射零件。
23		ISO 3864	拆解禁止 表示拆解設備可能導致受傷危險 (例如觸電)。
24		IEC60417 No. 5266	待機，部分待機 表示設備的該零件處於就緒狀態。
25		ISO3864 IEC60417 No. 5057	注意，活動式零件 表示您應避免靠近活動式零件，以符合保護標準之規定。

本節簡要說明本手冊未說明的疑難術語。如需詳細資訊，請參閱市售的出版品。

AMX Device Discovery	AMX Device Discovery 是由 AMX 研發的技術，用以讓 AMX 控制系統更容易操作目標設備。 Epson 已採用此協定技術，並已提供啓用此協定功能 (開啓) 的設定。 如需詳細資料，請參閱 AMX 網站。 URL http://www.amx.com/
長寬比	指映像的長度和高度比。 水平：垂直比為 16:9 的螢幕 (例如 HDTV 螢幕) 稱為寬屏螢幕。 SDTV 與一般電腦顯示器的長寬比為 4:3。
分量視頻	一種將視頻信號分成亮度分量 (Y) 以及缺藍度 (Cb 或 Pb) 與缺紅度 (Cr 或 Pr) 的方法。
複合視頻	一種將視頻信號結合成亮度分量與色度分量、以便沿著單一纜線傳輸的方法。
對比度	增強或減弱映像的明暗差別，可以使文字和圖案顯得更清晰或者變得更柔和。調整這種影像特性稱為對比度調整。
DHCP	Dynamic Host Configuration Protocol (動態主機配置協定) 的縮寫，該協定會自動指定 IP 地址給連接至網路的設備。
DICOM	Digital Imaging and Communications in Medicine 的縮寫。 一種適用於醫療影像的國際性影像標準暨通訊協定。
閘道器地址	這是用於根據子網路遮罩分割的網路 (子網路) 之間進行通訊的伺服器 (路由器)。
HDCP	HDCP 為 High-bandwidth Digital Content Protection 的縮寫。 透過 DVI 與 HDMI 埠傳送加密數位信號的方式通常可避免非法複製，並保護著作權。 由於本投影機上的 HDMI 埠支援 HDCP，因此可投影受 HDCP 技術保護的數位影像。 但可能無法投射受到 HDCP 加密更新版或修訂版保護的影像。

HDMI™	High Definition Multimedia Interface 的縮寫。HDMI™ 是一項專門針對數位消費性電子與電腦的標準。這是 HD 影像和多頻道音頻信號數位傳輸的標準。 不需要透過壓縮數位信號，影像可以用最高的品質傳送。它也為數位信號提供加密功能。
HDTV	High-Definition Television 的縮寫，指符合以下狀況的高解析度系統。 • 垂直解析度 720p 或 1080i 或以上 (p = 逐行，i = 隔行) • 畫面長寬比為 16:9
基礎架構模式	一種可讓裝置透過存取點進行通訊的無線 LAN 連接方法。
隔行	從影像最上端向下隔行傳送至最下端，傳輸建立一個畫面所需的資訊。 由於一個畫面是每隔一行顯示，所以影像更可能閃爍。
IP 地址	用來識別連接到網路的電腦的號碼。
MHL	Mobile High-definition Link 的縮寫，是一種專為智慧型手機、平板電腦等行動裝置所設計的連接介面標準。 它能在不壓縮數位信號的情況下以高畫質及高速傳輸影像，並可為連接的裝置充電。
逐行	投影資訊以便一次建立一個畫面、顯示一個畫面的影像。即使掃描的行數相同，但因為資料量是隔行系統的兩倍，故能使影像中的閃爍量減低。
刷新率	顯示器的發光元件會在極短時間內保持相同的亮度和顏色。 為此，映像必須每秒鐘掃描多次，以便刷新發光元件。 每秒鐘的刷新操作次數稱為刷新率，以赫茲 (Hz) 表示。
SDTV	Standard Definition Television 的縮寫，指無法符合 HDTV 高解析度電視條件的標準電視系統。
SNMP	Simple Network Management Protocol 的縮寫，是監測及控制設備 (例如路由器及連接到 TCP/IP 網路的電腦) 的通信協定。
sRGB	國際色彩分隔標準，讓視頻設備再現的色彩可由電腦作業系統及網際網路處理。如果連接的來源具有 sRGB 模式，請將投影機和所連接的信號來源都設為 sRGB。
SSID	SSID 是在無線 LAN 上連接至其他裝置的識別資料。無線通訊可以在具有相同 SSID 的裝置之間執行。

子網路遮罩	這是一串定義位元數的數值，用於從 IP 地址分割網路 (子網路) 上的網路位址。
SVGA	解析度 800 (水平) × 600 (垂直) 點的畫面大小標準。
SXGA	解析度 1,280 (水平) × 1,024 (垂直) 點的畫面大小標準。
同步	從電腦輸出的信號具有特定的頻率。 投影機的頻率與該頻率不一致時，映像就會不清晰。 使兩者信號在相位 (波峰和波谷的相對位置) 上取得一致即稱為同步。 信號不同步時，投影映像上就會出現閃爍、模糊不清和橫向干擾。
跟蹤	從電腦輸出的信號具有特定的頻率。 投影機的頻率與該頻率不一致時，映像就會不清晰。 使兩者信號在頻率 (波峰數) 上取得一致即稱為跟蹤。 跟蹤不良時，信號就會出現較寬的縱向條紋。
陷阱 IP 地址	這是用於 SNMP 錯誤通知之目的地電腦的 IP 地址。
VGA	解析度 640 (水平) × 480 (垂直) 點的畫面大小標準。
XGA	解析度 1,024 (水平) × 768 (垂直) 點的畫面大小標準。
WXGA	解析度 1,280 (水平) × 800 (垂直) 點的畫面大小標準。
WUXGA	解析度 1,920 (水平) × 1,200 (垂直) 點的畫面大小標準。

有關投影機的重要聲明，請查看下列章節。

▶ 相關連結

- "FCC Compliance Statement" [p.280](#)
- "Indication of the manufacturer and the importer in accordance with requirements of EU directive" [p.281](#)
- "使用限制" [p.281](#)
- "作業系統參考" [p.281](#)
- "商標" [p.281](#)
- "版權通告" [p.282](#)
- "著作權歸屬" [p.282](#)

FCC Compliance Statement

DECLARATION of CONFORMITY

According to 47CFR, Part 2 and 15
Class B Personal Computers and Peripherals; and/or
CPU Boards and Power Supplies used with Class B Personal Computers

We: Epson America, Inc.

Located at: 3840 Kilroy Airport Way MS: 3-13 Long Beach, CA 90806

Tel: 562-981-3840

Declare under sole responsibility that the product identified herein, complies with 47CFR Part 2 and 15 of the FCC rules as a Class B digital device. Each product marketed, is identical to the representative unit tested and found to be compliant with the standards. Records maintained continue to reflect the equipment being produced can be expected to be within the variation accepted, due to quantity production and testing on a statistical basis as required by 47CFR 2.909. Operation is subject to the following two conditions : (1) this device may not cause harmful interference, and (2) this device must accept any interference received, including interference that may cause undesired operation.

Trade Name: EPSON

Type of Product: LCD Projector

Model: H726C/H727C/H771C

FCC Compliance Statement For United States Users

This equipment has been tested and found to comply with the limits for a Class B digital device, pursuant to Part 15 of the FCC Rules. These limits are designed to provide reasonable protection against harmful interference in a residential installation. This equipment generates, uses, and can radiate radio frequency energy and, if not installed and used in accordance with the instructions, may cause harmful interference to radio communications. However, there is no guarantee that interference will not occur in a particular installation. If this equipment does cause interference to radio and television reception, which can be determined by turning the equipment off and on, the user is encouraged to try to correct the interference by one or more of the following measures.

- Reorient or relocate the receiving antenna.
- Increase the separation between the equipment and receiver.
- Connect the equipment into an outlet on a circuit different from that to which the receiver is connected.
- Consult the dealer or an experienced radio/TV technician for help.

WARNING

The connection of a non-shielded equipment interface cable to this equipment will invalidate the FCC Certification or Declaration of this device and may cause interference levels which exceed the limits established by the FCC for this equipment. It is the responsibility of the user to obtain and use a shielded equipment interface cable with this device. If this equipment has more than one interface connector, do not leave cables connected to unused interfaces. Changes or modifications not expressly approved by the manufacturer could void the user's authority to operate the equipment.

Since the Easy Interactive Pen is small, FCC Statement for Verification is written in the manual.

FCC Statement for Verification

This device complies with Part 15 of the FCC Rules. Operation is subject to the following two conditions: (1) this device may not cause harmful interference, and (2) this device must accept any interference received, including interference that may cause undesired operation.

Indication of the manufacturer and the importer in accordance with requirements of EU directive

Manufacturer: SEIKO EPSON CORPORATION
 Address: 3-5, Owa 3-chome, Suwa-shi, Nagano-ken 392-8502 Japan
 Telephone: 81-266-52-3131
<http://www.epson.com/>

Importer: EPSON EUROPE B.V.
 Address: Atlas Arena, Asia Building, Hoogoorddreef 5,1101 BA Amsterdam
 Zuidooost
 The Netherlands
 Telephone: 31-20-314-5000
<http://www.epson.com/europe.html>

- Microsoft® Windows® 10 作業系統
- Microsoft® Windows Server® 2008 作業系統
- Microsoft® Windows Server® 2012 作業系統

在本說明書中，上述作業系統簡稱為 "Windows Vista"、"Windows 7"、"Windows 8"、"Windows 8.1"、"Windows 10"、"Windows Server 2008" 和 "Windows Server 2012"。而且會用集合名稱 "Windows" 來指稱。

- OS X 10.7.x
- OS X 10.8.x
- OS X 10.9.x
- OS X 10.10.x
- OS X 10.11.x

在本說明書中，上述作業系統稱為 "OS X 10.7.x"、"OS X 10.8.x"、"OS X 10.9.x"、"OS X 10.10.x" 和 "OS X 10.11.x"。而且會用集合名稱 "OS X" 來指稱。

使用限制

將本產品用於需要高度可靠性 / 安全性的應用時，例如與航空、鐵路、海運、汽車等相關的運輸設備、防災設備、各種安全設備、或機能 / 精密設備等，您應當在考慮將故障保險和冗餘機制加入設計中以維持安全和整體系統可靠性之後再使用本產品。由於本產品非設計為應用於需要極高可靠性 / 安全性的應用，例如航空設備、主要通訊設備、核電控制設備或與直接醫療相關的醫學設備，請在進行完全評估之後自行判斷是否適用本產品。

作業系統參考

- Microsoft® Windows Vista® 作業系統
- Microsoft® Windows® 7 作業系統
- Microsoft® Windows® 8 作業系統
- Microsoft® Windows® 8.1 作業系統

商標

EPSON 是註冊商標。EXCEED YOUR VISION、ELPLP 及其標誌為 Seiko Epson Corporation 的註冊商標或商標。

Mac、Mac OS 及 OS X 為 Apple Inc. 的商標。

Microsoft、Windows、Windows Vista、Windows Server、PowerPoint、Excel 和 Windows 標誌是 Microsoft Corporation 在美國或其他國家的商標或註冊商標。

WPA™、WPA2™ 及 Wi-Fi Protected Setup™ 為 Wi-Fi Alliance 的註冊商標。

App Store 是 Apple Inc. 的服務標記。

Google Play 是 Google Inc. 的商標。

HDMI 及 High-Definition Multimedia Interface 為 HDMI Licensing LLC 的商標或註冊商標。 

MHL、MHL 標誌及 Mobile High-Definition Link 是 MHL 與 LLC 在美國及/或其他國家的商標或註冊商標。

“QR Code” 為 DENSO WAVE INCORPORATED 的註冊商標。

PJLink 商標是在日本、美國及其他國家與地區的註冊專用或已註冊商標。

Foxit PDF SDK Copyright ©2011, Foxit Software Company
www.foxitsoftware.com, All rights reserved.

Crestron[®] 及 Crestron RoomView[®] 是 Crestron Electronics, Inc. 的註冊商標。

Ubuntu 及 Canonical 是 Canonical Ltd. 的註冊商標。

Intel[®] 是 Intel Corporation 在美國及/或其他國家的註冊商標。

Miracast[™] 是 Wi-Fi Alliance 的商標。

本產品包含 RSA Security Inc. 開發的 RSA BSAFE[™] 軟體。RSA 是 RSA Security Inc. 的註冊商標。BSAFE 是 RSA Security Inc. 在美國及/或其他國家的註冊商標。

Eneloop[®] 是 Panasonic Group 的註冊商標。

本文件所使用之其他產品名稱僅作識別用途，產品名稱可能為其各自擁有者之商標。Epson 並不擁有這些商標的任何權利。

本出版物中所使用之插圖及畫面可能會與實際插圖及畫面有所出入。

著作權歸屬

本處資訊如有變更，恕不另行通知。

©SEIKO EPSON CORPORATION 2016. All rights reserved.

2016.11 413351900TC

版權通告

版權所有，未經Seiko Epson Corporation的書面許可，禁止以電子，機械，影印，錄製或者其他任何形式和方式複製，貯存檢索，或者傳遞本手冊中的任何部份，若使用此處包含的資料我們不承擔任何專利責任。對於因使用此處包含的資料而造成的損壞，我們也不承擔任何責任。對於因使用此處所含資料而造成的損壞，我們也不承擔任何責任。

如果買主或者第三方由於意外，使用不當，或者違反本機操作規程或未經授權作出任何修改，檢修，或者以任何形式更換本產品，或者（除美國之外）操作和維修時未能嚴格遵循Seiko Epson Corporation提供的操作和維修手冊而使其遭受到任何損壞，損失，承擔任何費用或者開銷，Seiko Epson Corporation及其附屬公司概不負責。

Seiko Epson Corporation對於因使用非由該公司指定的原裝Epson產品或者非經Epson准許使用的產品，或者任何消耗產品而造成的損壞，或者引起的問題概不負責。

本手冊內容如有變更，恕不另行通知。