

EPSON®
EXCEED YOUR VISION

使用説明書

Multimedia Projector

EB-L30002U



EB-L30000U

說明書中符號的意義



• 安全使用須知

本文件和投影機均使用圖像符號來顯示安全使用投影機的方法。

使用須知及其意涵如下所示。在閱讀本說明書之前，請務必正確理解這些說明。

 警告	本符號代表若有疏忽，可能因錯誤操作而造成人身傷害或 甚至死亡的注意事項。
 注意	本符號代表若有疏忽，可能因錯誤操作而造成人身傷害或 外傷的注意事項。

• 一般資訊使用須知

注意	表示如果不採取足夠的措施可能引起投影機的損壞和人身傷害的內容。
	表示方便用戶使用的一些相關資訊。
	表示可以找到相關主題詳細資訊的所在頁。
[名稱]	表示在遙控器或操作面板上按鈕的名稱。 實例：[Esc] 鈕
選單名稱	指出配置選單項目。 實例： 從 影像 選擇 亮度 。 影像 - 亮度

使用投影機之前，請務必閱讀以下內容。

安全使用須知

安裝警告和注意事項

警告

- 此為甲類資訊技術設備，於居住環境中使用時，可能會造成射頻擾動，在此種情況下，使用者會被要求採取某些適當的對策。
- 請勿在投影機可能碰到水或淋到雨或濕度高的位置使用或安裝投影機，例如室外、浴室內或淋浴間等，否則可能會造成火災或觸電。
- 請勿安裝於可能發生鹽害的位置，或暴露於腐蝕性氣體（如溫泉的硫磺氣體）的位置。否則腐蝕可能造成投影機掉落。也可能會造成投影機故障。
- 安裝在天花板（天花板吊架）或高處時，請注意以下要點。若未正確執行安裝工作，投影機可能會傾倒，並可能會導致人員受傷或意外。
 - 由於將投影機安裝在天花板或使用天花板吊架需要一些特殊技巧，因此請務必聯絡專業人員。
 - 使用投影機頂部或底部的把手固定部位（6 點）以及螺栓固定吊架。
 - 為避免投影機掉落，應將強度足夠的安全線穿過天花板吊架並固定至天花板。
- 請勿在鏡頭前放置可燃物體。如果您設定自動開啟投影機的排程，在鏡頭前放置任何可燃物體可能會引發火災。

警告

- 請勿將電源線與其他連接纜線綁在一起。否則可能會造成火災。
- 請僅使用指定的電源電壓。否則可能會造成火災或觸電。
- 處理電源線時請小心。否則可能會造成火災或觸電。處理電源線時，應注意下列要點。
 - 請勿將多條電源線插入單一電源插座。
 - 若電源線上沾黏任何異物（如灰塵），請勿插入電源線。
 - 請務必將電源線完全插入。
 - 請勿用濕漉的雙手插入或拔下電源線。
 - 拔下電源線時，請勿拉線。務必以握住插頭的方式拔下。
- 請勿使用損壞的電源線。否則可能會造成火災或觸電。處理電源線時，應注意下列要點。
 - 不可修改電源線。
 - 請勿將任何重物壓在電源線上。
 - 切勿彎曲、扭轉或用力拉扯電源線。
 - 請勿將電源線佈線在發熱裝置旁。

警告

- 請勿蓋住投影機的進氣口或排氣口。如果蓋住其中一個通氣口，可能導致內部溫度上升而發生火災。
- 請確定固定投影機周圍的以下空間，以免阻塞進氣口及排氣口。

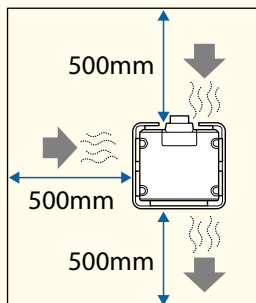

- 安裝多台投影機時，請確保在各投影機之間至少保留 200 mm 的空隙。此外，請確保排氣口的熱氣不會進入進氣口。



- 將進氣口朝下安裝投影機時，應確保投影機與地板之間至少留有 100 mm 的空隙。請確保底部保留 800 x 350 mm 的空間，避免擋到進氣口。

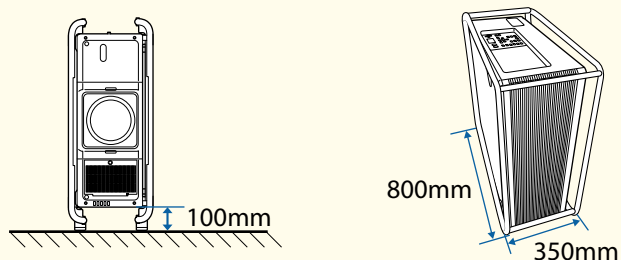

注意

請勿將投影機放在不平穩的表面上，例如不平穩的桌上或傾斜表面上。請適當安裝投影機，以避免投影機掉落。否則可能會造成受傷。

注意

- 請勿將投影機安裝於會受到震動或衝擊的位置。
- 請勿將投影機安裝於高壓線或會產生磁場的物體附近。否則投影機可能會運作不正常。
- 請勿在會出現極端溫度的地點使用或存放投影機。此外，請避免讓溫度突然變化。
請務必在未超過操作或存放溫度範圍的地點使用或存放投影機。
☛ “投影機一般規格” [第249頁](#)
- 請勿將投影機安裝在陽光直射處。
如果將投影機安裝在陽光直射處，會使得投影機的內部溫度上升，導致投影鏡頭表面或內建攝影機等零件的品質降低。
- 若將投影機安裝在使用高功率雷射光束的環境中時，應注意安裝位置，確保雷射光束不會照射到投影鏡頭的表面。
- 在超過 1,500 m 的海拔使用投影機時，請將**高海拔模式**設定為**開啟**。
☛ **擴展 - 操作 - 高海拔模式** [第136頁](#)

注意

- 您可能需要使用專用的安裝吊架，才能傾斜及安裝投影機。請洽詢專業人員並備妥吊架。
 - 妥善規劃，避免吊架掉落。
 - 請確定吊架的強度足以支撐投影機。
 - 將吊架安裝至投影機時，應使用投影機頂部或底部的把手固定部位 (6 點) 以及螺栓固定吊架。
- 欲將投影機直接疊在另一台投影機上時，請注意以下要點。本投影機可安裝在另一台投影機的頂部 (頂部有安裝搬運把手) 。
 - 請勿堆疊三台以上的投影機 (最多可堆疊兩台投影機) 。
 - 將頂部凹口的撐腳安裝在四個角落。
 - 請勿拆下投影機底部的撐腳。
- 除了投影機的零件之外，請勿在投影機上放置任何物品。



- 投影機可以任何角度安裝。投影機的安裝方式沒有垂直或水平限制。

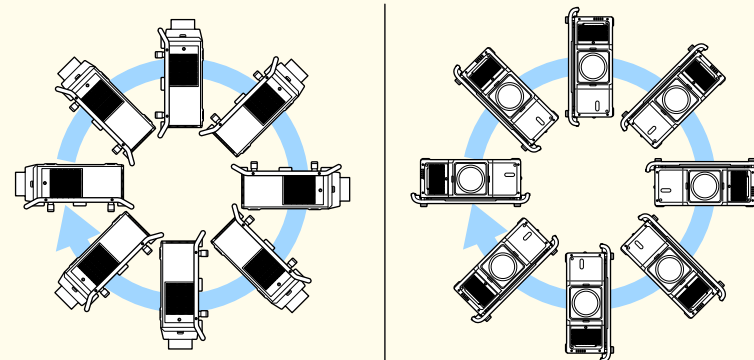

- 開始投影後，建議將聚焦、縮放及鏡頭移動設為至少 20 分鐘，這是因為開啟投影機後影像會不穩定。
- 當使用防塵濾網朝向天花板側的投影機時，防塵濾網會經常堵塞。請定期清潔防塵濾網。
 - ☛ “清潔防塵濾網及進氣口” [第199頁](#)
- 您可將搬運把手安裝至投影機的頂部或和底部，以直向安裝投影機。您可從投影機拆下撐腳並安裝至搬運把手。

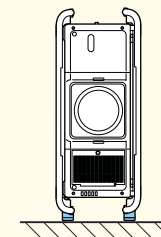
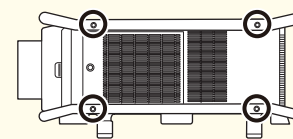

吊舉注意事項

注意

- 要吊舉投影機時，請使用裝在投影機相同表面上的四個環首螺栓。

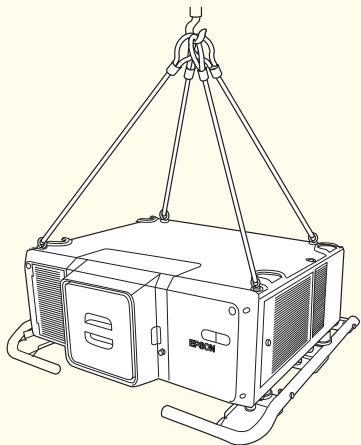

- 環首螺栓僅限用於投影機的暫時運送，而非用於永久安裝。否則投影機可能會受損或故障。
- 當投影機的正面/背面/側面朝上時，請勿吊舉投影機。
- 吊舉時，請確定角度大於 60 度。

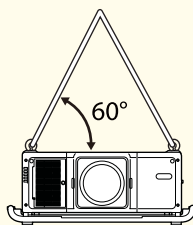

注意

直接安裝投影機時

使用四個市售的 M8 環首螺栓 (螺紋長度 11 至 16 mm)，並將其安裝至四個環首螺栓螺絲孔。

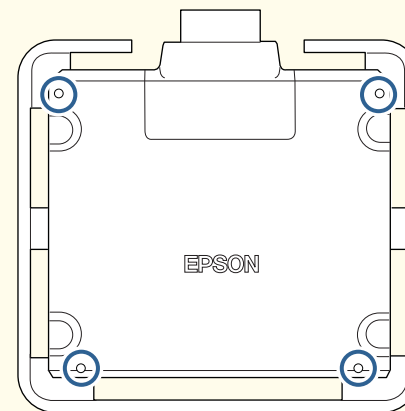

安裝至把手時

使用四個市售的 M10 環首螺栓 (螺紋長度 11 mm 以上)，並將其安裝至把手上的四個環首螺栓螺絲孔。

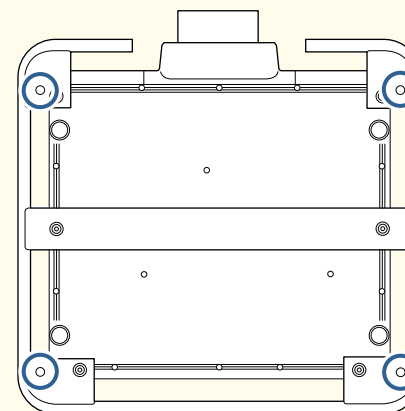

使用警告和注意事項

警告



- 請勿蓋住投影機的進氣口或排氣口。如果蓋住其中一個通氣口，可能導致內部溫度上升而發生火災。
- 投影時請勿注視鏡頭。發出的強光可能會損傷視力。有兒童在場時，應特別小心。使用遙控器從遠方開啟投影機時，應確保沒有人直視投影鏡頭。
- 在投影期間，請勿使用鏡頭蓋（拆卸式）或書本等物品擋住投影機光線。如果投影機的光線遭擋住，光線照射的區域會變熱而可能導致熔化、造成灼傷或起火。此外，鏡頭可能會因光線反射而變熱，導致投影機發生故障。若要停止投影，請使用快門功能或關閉投影機。
- 請勿拆開投影機的機殼。切勿拆解或改裝投影機。投影機內含高電壓元件，可能會釀成火災、觸電或意外。
- 如果發生錯誤，請從電源插座上拔下電源線，並與您當地的經銷商聯繫，或按照Epson投影機聯繫清單中提供的地址，與離您最近的維修據點聯繫。如果繼續使用投影機，可能導致觸電、起火，甚至損傷視力。

 [Epson投影機聯繫清單](#)

注意

投影進行時，請勿將易遇熱變形的物體置於排氣口附近，也不要將臉和手靠近排氣口。

注意

- 當您購買投影機時，保護蓋已預先安裝至鏡頭組件安裝部位。不使用投影機時，請安裝保護蓋。若灰塵或髒汙進入投影機內部，不但會降低投影品質，還可能導致故障。
- 當高功率雷射光束通過投影鏡頭的表面或內建攝影機時，可能會導致故障。如果雷射光束會通過投影鏡頭的表面或內建攝影機，請使用無法穿透或不可燃的鋁箔紙或金屬片（例如鐵片）阻擋雷射光束，以保護投影鏡頭及內建攝影機。您也可以使用投影機的快門功能，來防止 LCD 面板受到雷射光損壞。
- 請避免雙手或手指觸碰到鏡頭部位。若鏡頭表面留有指印或油漬，投影品質會降低。
- 如果在鏡頭表面骯髒時繼續投影，投影品質會降低。請務必清潔鏡頭。
 “清潔鏡頭” [第199頁](#)
- 請裝上保護蓋，而後再存放投影機。若於存放投影機時未裝上保護蓋，則灰塵與髒汙可能會進到投影機內部，導致故障或投影品質降低。
- 存放時，請務必從遙控器取出電池。若電池長時間留在遙控器內，電池可能會漏液。
- 在多煙塵的環境（例如活動會場等）使用投影機時，請於約使用 240 小時後更換防塵濾網。（這是在白油的大氣濃度約為 0.000000013% 的環境下使用投影機的指導方針。視運作環境而定，防塵濾網的更換時間可能縮短。）如果在多煙塵的環境中使用投影機，可能導致濾網的集塵效果降低，灰塵有可能附著在投影機或電源供應器內而造成故障。
 “更換防塵濾網” [第204頁](#)



關於 LCD 面板

- LCD 面板可能出現缺少像素或持續明亮顯示的情形。這不是異常徵狀。
- 如果長時間投影靜態影像或微幅移動影像，影像可能出現殘影現象。此為 LCD 面板的特性，並非故障。您必須執行**重新整理模式**來解決此問題。

☛ **重設 - 重新整理模式** 第149頁

關於燈光

投影機使用雷射作為燈光。雷射具有以下特性。

- 視周遭環境而定，燈光的亮度可能降低。當溫度過高時，亮度會大幅減弱。
- 燈光的亮度會隨使用時間增加而減弱。您可在**明亮度設定**中變更操作時間與亮度降低之間的關聯性。

☛ **“亮度與光源操作時間之間的關聯性”** 第71頁



關於燈光校正

- 將燈光校正的**定期執行**設為**開啟**時，使用時間一旦達到 100 小時，就會在投影機關機時自動執行燈光校正。不過，在以下情況時不會自動啟動燈光校正。

- 在開啟投影機的 20 分鐘內
- 在使用快門功能時
- 在放開快門功能的 20 分鐘內
- 當投影機持續使用超過 24 小時
- 在使用直接關機功能時

- 執行燈光校正時，會校正燈光的白平衡與亮度之間的差異。

☛ **重設 - 燈光校正 - 定期執行** 第149頁

雷射警告和注意事項



警告

- 投影機貼有雷射警告標籤。

上方

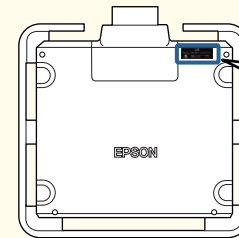

側視圖

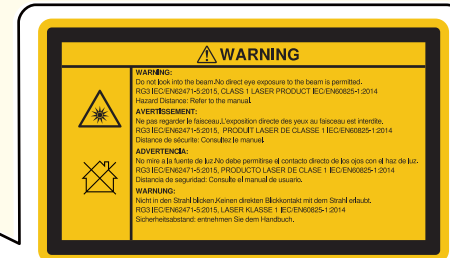
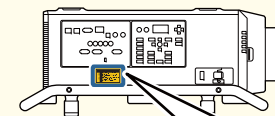

警告

- 請勿拆開投影機的機殼。投影機內含高功率雷射。
- 本產品可能發出有害的光輻射。請勿直視使用中的燈光，以免造成眼睛受傷。

注意

- 本投影機是符合 IEC/EN60825-1:2014 國際雷射標準的第 1 類雷射產品。
- 棄置投影機時，請勿拆解裝置。請根據當地或國家法律及法規妥善處置。

IEC62471-5:2015 的危險距離規定

若直視鏡頭的距離比本文所述的還近，會導致視力受損。

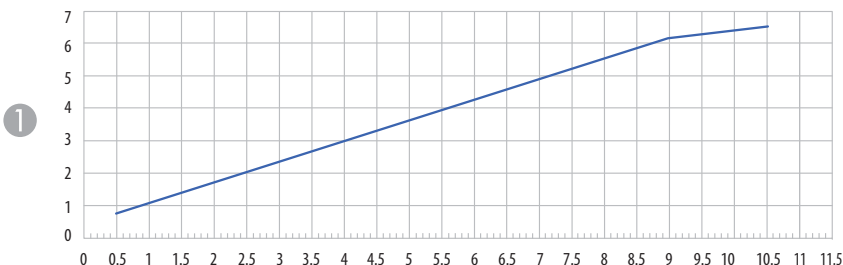

① 危險距離 (單位: m)

② 投射比

搬運及運送須知

投影機內部有許多玻璃零件與精密元件。為避免於搬運及運送途中因撞擊而損壞，請依照下列方式處理投影機。

在搬運及運送前，務必閱讀隨附的 *運送及安裝手冊*。

注意

投影機不應由單人搬運。在取出或搬運投影機時，至少需要四個人作業。

注意

在搬運投影機之前，請先做好以下準備。查看 *運送及安裝手冊* 以瞭解詳細資訊。

- 關閉投影機電源並拔下所有纜線。
- 只需近距離搬動而不需要包裝投影機時，請將鏡頭蓋安裝至鏡頭組件。
- 於包裝及運送投影機時，請取下鏡頭組件並將保護蓋安裝至鏡頭組件安裝部位。
- 為避免碰撞，請利用包裝材料妥善包裹投影機，並放入厚紙箱。確定已告知貨運公司內為精密設備，運送時務必保持平放。

說明書中符號的意義 2

簡介

各部件的名稱和功能 16

前端/上方	16
背面/側面	17
底面	18
把手	19
連接埠	19
操作面板	20
遙控器	22
便利的遙控器操作	23
更換遙控器電池	24
遙控器操作範圍	25
將纜線連接至遙控器	25

準備投影機

安裝投影機 28

拆下與安裝投影機鏡頭組件	28
安裝	28
鏡頭校正	30
拆除	30
安裝設定	32
變更影像的方向 (投影模式)	32
屏幕設定	32
調整投影畫面上影像的位置	33
顯示測試圖樣	33
調整投影影像的位置 (鏡頭移動調整)	35
調整影像大小	37
修正聚焦	37
修正失真 (影像變形)	38
登錄及載入鏡頭調整值	38
ID 設定	40

設定投影機 ID	40
檢查投影機 ID	40
設定遙控器 ID	40
設定時間	41
其他設定	42
與基本操作相關的設定	42
與顯示相關的設定	43

連接設備 44

連接電腦	44
連接影像源	46
連接至外部監視器	48
連接 LAN 纜線	49
連接 HDBaseT 發射器	50
安裝無線LAN組件	51

基本用法

開啟投影機 53

關閉投影機 55

投影影像 56

自動偵測輸入信號並變更投影的影像 (訊源搜尋)	56
切換至目標影像	57

調整投影的影像 58

修正失真投影影像	58
水平/垂直梯形修正	59
Quick Corner	60
彎曲表面	61
轉角牆	64
點修正	68
選擇投影品質 (選擇顏色模式)	69
設定亮度	70
預估剩餘時間說明	71
亮度與光源操作時間之間的關聯性	71

設定投影影像的光線量	72
變更投影影像的長寬比	73
變更方法	73
調整影像	74
色相、飽和度和明亮度調整	74
伽瑪係數調整	74
調整影像解析度 (影像增強)	75
4K 增強	75
影像預設模式	76
畫面補插	76
噪訊抑制	77
MPEG 噪訊抑制	77
超解像	78
細節增強	78

實用的功能

多重投影方式功能	81
調整程序	81
線上自動調整	81
離線手動調整	82
並排顯示	82
自動執行並排顯示	83
手動執行並排顯示	84
邊混合	85
黑電平	86
區域修正	88
畫面比對	88
自動調整功能的操作條件	89
自動修正多台投影機的亮度及色調	89
色彩比對	90
顯示已調整比例的影像	91
使用幾何修正輔助的並排顯示功能	93
自動調整功能的操作條件	93
使用幾何修正輔助的堆疊功能	94
自動調整功能的操作條件	94

投影功能 96

同時投影兩個影像 (Split Screen)	96
分割畫面投影的輸入源	96
操作步驟	96
分割畫面投影期間的限制	98
暫時隱藏影像 (快門)	99
靜止影像 (靜止)	100
儲存用戶標識	100

記憶功能 101

保存/載入/刪除/重設記憶	101
---------------	-----

排程功能 103

儲存事件	103
設定事件	103
檢查事件	104
編輯事件	105

安全功能 107

管理使用者 (密碼保護)	107
密碼保護的類型	107
設定密碼保護	107
輸入密碼	108
限制操作	108
操作鎖定	109
鏡頭鎖定	110
遙控器按鈕鎖定	110
防盜鎖	111
安裝線鎖	111

使用網路上的投影機

有線網路投影 113

選擇有線網路設定	113
----------	-----

無線網路投影 115

手動選擇無線網路設定	115
------------	-----

在 Windows 中選擇無線網路設定	117
在 Mac 中選擇無線網路設定	117
設定無線網路安全性	118
支援的用戶端與 CA 憑證	119
使用 QR 碼連接行動裝置	120
使用 USB 硬體鎖連接 Windows 電腦	121

使用 LCD 顯示幕設定靜態 IP 地址 122

安全 HTTP 123

使用選單匯入 Web 伺服器憑證	123
支援的 Web 伺服器憑證	124
使用網路瀏覽器設定憑證	124

配置選單

配置 選單操作 127

功能一覽表 128

配置選單表	128
網路選單	129
影像選單	130
信號選單	132
設定選單	134
擴展選單	136
網路選單	139
操作網路選單的注意事項	140
螢幕小鍵盤操作	140
基本選單	141
無線LAN選單	141
有線LAN選單	145
通知選單	145
其他選單	147
重設選單	147
資訊選單 (僅供顯示)	148
重設選單	149

批次設定 151

使用 USB 隨身碟進行設定	151
將設定儲存至 USB 隨身碟	151
向其他投影機反映儲存的設定	153
使用 USB 纜線連接電腦與投影機來進行設定	155
儲存設定至電腦	155
向其他投影機反映儲存的設定	156
設定失敗時	157

故障排除

使用說明 159

判讀指示燈 160

瞭解狀態資訊 166

檢查狀態	166
認識螢幕	167
設定畫面顯示 (LCD)	168
顯示內容的說明	169

解決故障問題 184

與影像有關的問題	185
沒有影像出現	185
無法顯示移動影像	186
投影自動停止	186
顯示不支援。	186
顯示無信號。	186
映像模糊、失焦或失真	187
影像失真或扭曲	187
影像被截斷 (過大) 或縮小，或長寬比不合，或影像顛倒	188
影像顏色不正確	188
影像一片黑暗	189
自動調整沒有正確執行	190
投影開始時的問題	191
投影機無法開機	191
其他問題	192
投影影像 (螢幕烙印) 出現殘像	192

遙控器不起作用	192
無法使用 Art-Net 正確控制	193
外部監視器無法顯示影像	193
我要變更訊息和選單的語言	194
即使投影機發生問題也沒有收到電郵	194
此時會顯示保存時間的電池電量偏低。	194
此時會顯示投影機未正確關閉。	195
詳細記錄及錯誤訊息沒有顯示	195

關於 Event ID 196

維修

清潔零件 199

清潔投影機	199
清潔鏡頭	199
清潔防塵濾網及進氣口	199
清潔防塵濾網	200
清潔進氣口	203

消耗品的更換 204

更換防塵濾網	204
防塵濾網更換期	204
更換防塵濾網	204

影像維護 207

色彩校正	207
面板合光調整	207
顏色均勻度	209

附錄

監視及控制 212

Epson Projector Management	212
使用網路瀏覽器變更設定 (Epson Web Control)	212
顯示 Epson Web Control 畫面	212

Basic Control 畫面	213
OSD Control Pad 畫面	213
Lens Control 畫面	214
Status Information 畫面	216
Remote Camera Access 畫面	217
使用郵件通知功能報告問題	219
讀取錯誤通知郵件	219
使用 SNMP 進行管理	220
ESC/VP21 指令	220
指令表	220
電纜配線	221
關於 PJLink	222
關於 Crestron Connected®	222
從電腦操控投影機	223
關於 Art-Net	226
頻道定義	226

選購件及消耗品 231

選購件	231
消耗品	231

投影畫面大小及投影距離 232

投影距離清單	232
ELPLR05	232
ELPLU05	233
ELPLW07	233
ELPLM12	234
ELPLM13	235
ELPLM14	235
ELPLL09	236
ELPLL10	237

投影影像的調整範圍 238

水平垂直梯形修正	238
彎曲表面	238
轉角牆	240

支援的監視器顯示 243

可支援的解析度	243
---------------	-----

SDI 247

規格 249

 投影機一般規格 249

外形尺寸圖 253

一般注意事項 255

 關於標誌 255

 商標和著作權 256

安全符號清單 257

索引 259



簡介

本章說明各部件名稱。

除非另有說明，否則本說明書使用的圖例均為已安裝鏡頭組件 (ELPLM12) 的投影機。

前端/上方

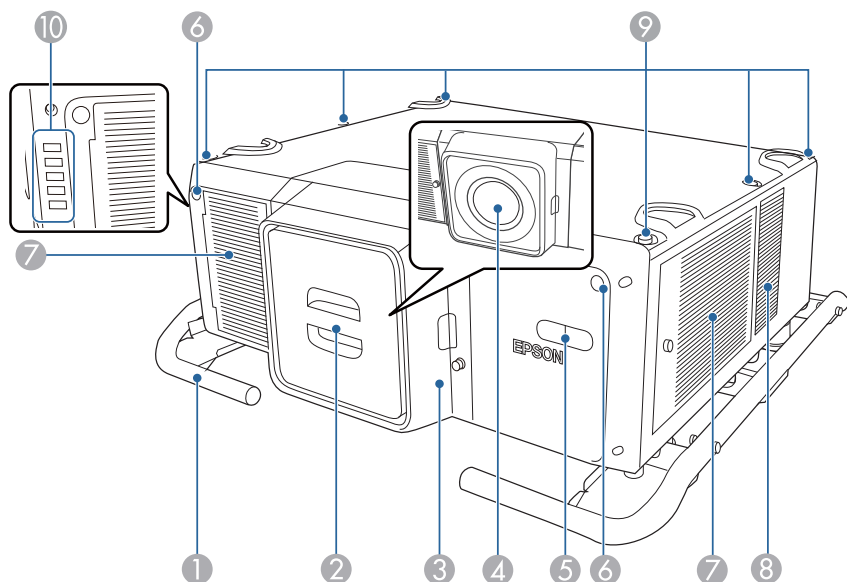

此處已安裝保護蓋。

名稱	功能
① 把手	於搬運投影機時，請使用左右兩側的把手。
② 保護蓋	在存放或運送投影機時，請安裝此保護蓋。

名稱	功能
③ 鏡頭更換蓋	安裝或拆卸鏡頭時取下。 ● “拆下與安裝投影機鏡頭組件” 第28頁 <div style="border: 1px solid black; padding: 5px; margin-top: 10px;"> <p>⚠ 注意</p> <p>移動投影機時，請勿抓住鏡頭更換蓋。鏡頭更換蓋可能被拆下且投影機可能掉落，因而導致受傷。</p> </div>
④ 投影鏡頭	透過此處投影影像。 <div style="border: 1px solid black; padding: 5px; margin-top: 10px;"> <p>⚠ 警告</p> <p>投影時請勿注視鏡頭。發出的強光可能會損傷視力。</p> </div> <div style="border: 1px solid black; padding: 5px; margin-top: 10px;"> <p>⚠ 注意</p> <p>移動鏡頭時，請勿將手放在鏡頭組件附近。手指可能夾入鏡頭組件與投影機之間而受傷。</p> </div>
⑤ 內建攝影機	此攝影機會在自動校正投影影像時掃描影像。 <div style="border: 1px solid black; padding: 5px; margin-top: 10px;"> <p>注意</p> <p>攝影機暴露於強光下可能會導致故障。</p> </div>
⑥ 遙控接收器	接收遙控器的信號。
⑦ 進氣口 (防塵濾網)	吸入空氣以降低投影機內部溫度。務必定期清潔防塵濾網。 ● “清潔防塵濾網及進氣口” 第199頁 ● “更換防塵濾網” 第204頁
⑧ 進氣口	吸入空氣以降低投影機內部溫度。務必定期清潔進氣口。 ● “清潔防塵濾網及進氣口” 第199頁

名稱	功能
9 把手固定部位 (6 點)	安裝選購的把手。 ● “選購件” 第231頁 您也可以將其用於客戶自行設計安裝吊架。
10 狀態指示燈	指示燈之顏色、閃爍或亮起與否，均顯示投影機的狀態。 ● “判讀指示燈” 第160頁

背面/側面

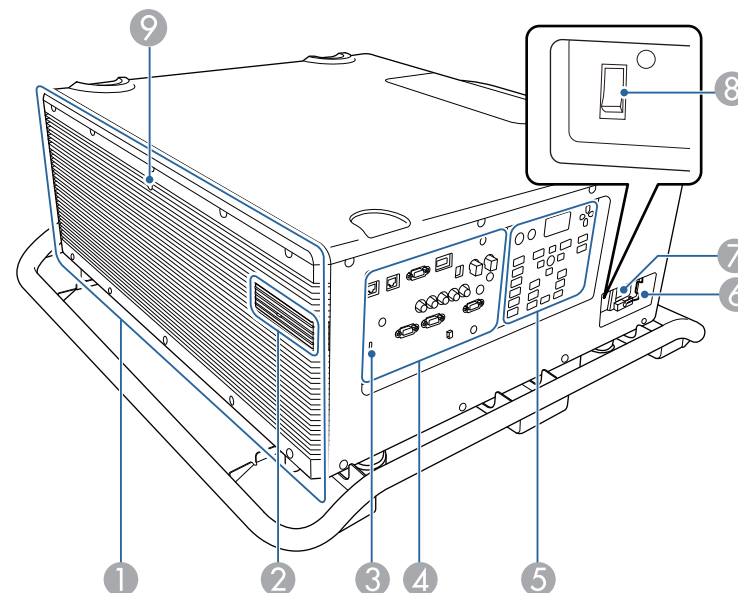

名稱	功能
1 排氣口	用於排放降低投影機內部溫度空氣的排氣口。 <div style="border: 1px solid black; padding: 5px; margin-top: 10px;"> <p>⚠ 注意</p> <p>在投影時，切勿將臉和手靠近排氣口，也不要將遇熱易變形或損壞的物體置於排氣口附近。排氣口吹出的熱空氣可能會導致燒毀、變形或發生意外。</p> </div>

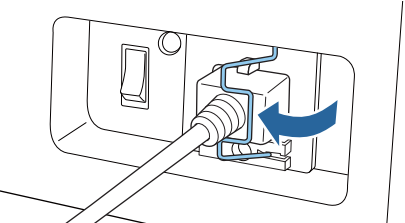
名稱	功能
② USB-A 埠護蓋 (USB-A 埠)	<ul style="list-style-type: none"> 安裝選購的無線LAN組件。 ☛ “安裝無線LAN組件” 第51頁 此用於批次設定。 ☛ “批次設定” 第151頁 連接 USB 隨身碟，以儲存投影機的操作日誌。 ☛ 擴展 - 操作 - 日誌儲存目的地 第136頁 連接至視頻接收器、網路設備或光學 HDMI 纜線 (延伸用) 的電源埠。我們不保證所有設備皆能正常運作。使用此連接器時，請檢查是否可操作設備。 <div style="border: 1px solid black; padding: 5px; margin-top: 10px;"> <p>注意 當在拆下護蓋的情況下使用投影機時，請注意不要遺失護蓋。</p> </div>
③ 安全插槽	本安全插槽與 Kensington 公司所生產的微型存放保安系統相容。 ☛ “防盜鎖” 第111頁
④ 連接埠	☛ “連接埠” 第19頁
⑤ 操作面板	☛ “操作面板” 第20頁
⑥ 纜線夾	將其裝在電源線上，以防纜線掉落。 
⑦ 電源插座	將電源線連接至投影機。
⑧ 主電源開關	供電至投影機。
⑨ 遙控接收器	接收遙控器的信號。

底面

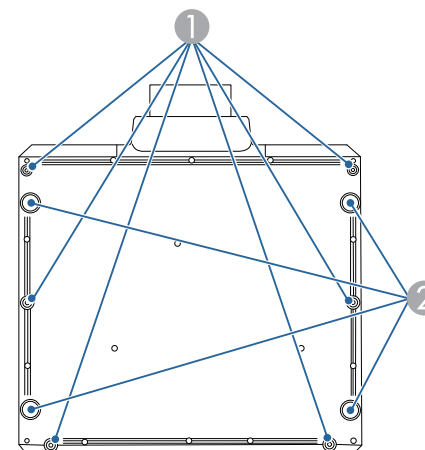

名稱	功能
① 把手固定部位 (6 點)	安裝隨附把手。
② 撐腳	您可從投影機拆下撐腳並安裝至把手。撐腳可以拆卸。您可先將撐腳伸出約 16 mm 再進行拆卸。

把手

此零件於購買時已安裝至投影機。

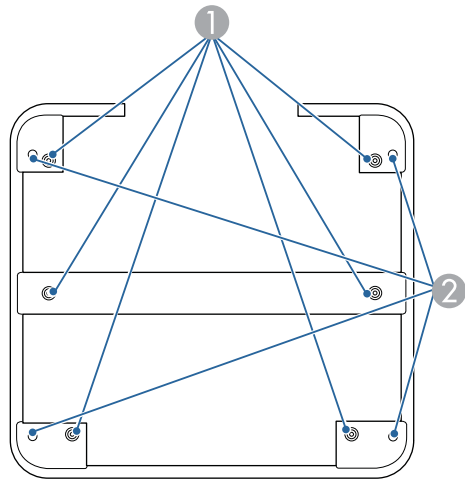

名稱	功能
① 把手固定螺絲孔 (6 點)	將把手安裝至投影機時，務必用螺絲固定。
② 環首螺栓的螺絲孔 (4 點)	暫時運送投影機時，您可安裝市售的環首螺栓。 ☛ “吊舉注意事項” 第6頁

連接埠

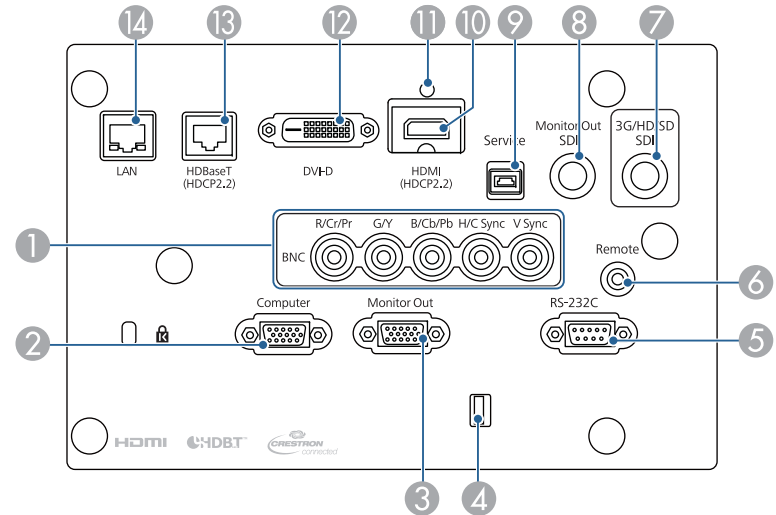

名稱	功能
① BNC 埠	接收來自電腦的類比 RGB 信號及來自其他視頻來源的分量視頻信號。
② Computer 埠	接收來自電腦的類比 RGB 信號及來自其他視頻來源的分量視頻信號。
③ Monitor Out 埠	將連接至 Computer 埠或 BNC 埠的電腦類比信號輸出至外部監視器。您不能輸出從其他埠輸入的信號或分量視頻信號。
④ 纜線夾	使用市售的線束固定纜線。
⑤ RS-232C 埠	從電腦控制投影機時，可使用 RS-232C 纜線，將投影機連接至電腦。 ☛ “ESC/VP21 指令” 第220頁
⑥ Remote 埠	連接選購的遙控器纜線組，用於輸入來自遙控器的信號。遙控器纜線插上 Remote 埠時，投影機上的遙控接收器將停用。 ☛ “選購件” 第231頁

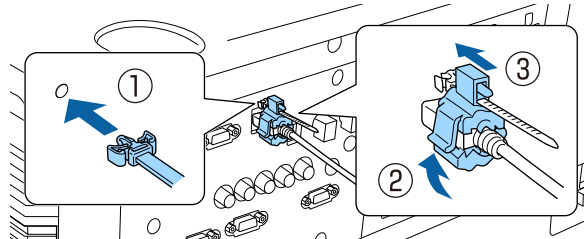
名稱	功能
⑦ 3G/HD/SD SDI 埠	輸入來自視頻設備的 SDI 信號。
⑧ Monitor Out SDI 埠	連接至外接監視器，並將目前輸入之視頻設備的 SDI 信號輸出至 3G/HD/SD SDI 埠。
⑨ Service 埠	此用於批次設定。此埠專為控制用，平常不得使用。 ☛ “批次設定” 第151頁
⑩ HDMI 埠	輸入 HDMI 相容的視頻設備與電腦的視頻信號。
⑪ 纜線夾	在此裝上隨附的纜線夾可防止 HDMI 纜線掉落。 
⑫ DVI-D 埠	輸入電腦 DVI-D 信號。
⑬ HDBaseT 埠	以 LAN 纜線連接至選購的 HDBaseT 發射器。 ☛ “連接 HDBaseT 發射器” 第50頁 ☛ “選購件” 第231頁 投影機支援 Art-Net。當使用 Art-Net 控制投影機時，請從網路選單將 Art-Net 設為開啟。 ☛ 網路 - 其他 - Art-Net 第147頁
⑭ LAN埠	以 LAN 纜線連接至網路。 投影機支援 Art-Net。當使用 Art-Net 控制投影機時，請從網路選單將 Art-Net 設為開啟。 ☛ 網路 - 其他 - Art-Net 第147頁

操作面板

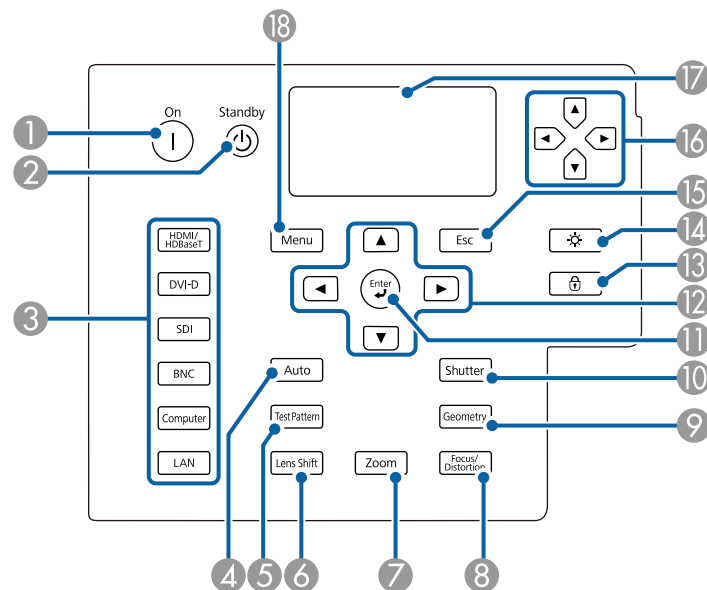

名稱	功能
① [⏻] 鈕	主電源開關開啟且投影機處於待機模式時，開始投影。
② [⏻] 鈕	主電源開關開啟且正在投影時，讓投影機進入待機模式。
③ 切換輸入鈕	切換至每個輸入埠的影像。 ☛ “切換至目標影像” 第57頁
④ [Auto] 鈕	從 Computer 埠或 BNC 埠投影類比 RGB 信號時，如果按下此鈕，可以自動最佳化跟蹤、同步和位置。
⑤ [Test Pattern] 鈕	顯示測試圖樣。 ☛ “顯示測試圖樣” 第33頁

名稱	功能
⑥ [Lens Shift] 鈕	按下可調整鏡頭移動。 ● “調整投影影像的位置 (鏡頭移動調整)” 第35頁 如果按下超過三秒，鏡頭會返回起始位置。
⑦ [Zoom] 鈕	按下可調整縮放。 ● “調整影像大小” 第37頁
⑧ [Focus/Distortion] 鈕	按下此鈕即可調整焦距或修正失真。 ● “修正聚焦” 第37頁 ● “修正失真 (影像變形)” 第38頁
⑨ [Geometry] 鈕	修正投射影像中的失真問題。 ● “修正失真投影影像” 第58頁
⑩ [Shutter] 鈕	按下可暫時開啟或關閉影像。 ● “暫時隱藏影像 (快門)” 第99頁
⑪ [↵] 鈕	顯示配置選單或“說明”畫面時，按下此鈕會接受並輸入目前的選擇，並進入下一層。 ● “配置 選單操作” 第127頁
⑫ [▲][▼][◀][▶] 鈕	<ul style="list-style-type: none"> • 按下可調整焦距、縮放、失真及鏡頭移動。 ● “調整投影影像的位置 (鏡頭移動調整)” 第35頁 ● “調整影像大小” 第37頁 ● “修正聚焦” 第37頁 • 顯示配置選單或「說明」畫面時，按下這些按鈕可選擇選單項目和設定值。 ● “配置 選單操作” 第127頁
⑬ [🔒] 鈕	顯示操作鎖定畫面，讓您可以進行設定以鎖定操作面板按鈕。 ● “限制操作” 第108頁
⑭ [☀] 鈕	按下此鈕即可開啟或關閉操作面板與 LCD 顯示幕。
⑮ [Esc] 鈕	<ul style="list-style-type: none"> • 按此鈕可結束當前正在使用的功能。 • 顯示配置選單時，按下此鈕可返回前一層選單。 ● “配置 選單操作” 第127頁

名稱	功能
⑯ [⏪][⏩][⏴][⏵] 鈕	選擇 LCD 顯示幕上顯示的選單項目及設定。
⑰ LCD 顯示幕	以字元顯示投影機的狀態資訊。 ● “瞭解狀態資訊” 第166頁 顯示靜態 IP 地址設定選單。 ● “使用 LCD 顯示幕設定靜態 IP 地址” 第122頁
⑱ [Menu] 鈕	顯示及關閉配置選單。 ● “配置 選單操作” 第127頁

遙控器

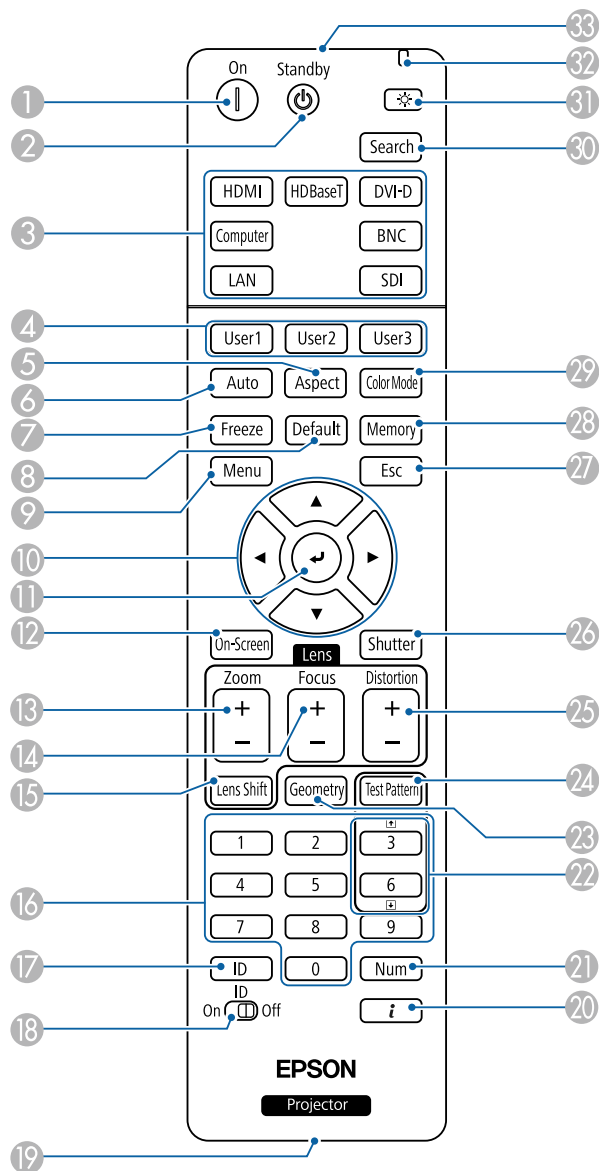

名稱	功能
① [On] 鈕	主電源開關開啟且投影機處於待機模式時，開始投影。
② [Standby] 鈕	主電源開關開啟且正在投影時，讓投影機進入待機模式。
③ 切換輸入鈕	切換至每個輸入埠的影像。 ☛ “切換至目標影像” 第57頁
④ [User1] 鈕 [User2] 鈕 [User3] 鈕	從配置選單項目中選擇任何常用項目，然後將其指定給這些按鈕。按下此按鈕會顯示指定的選單項目選擇/調整畫面，讓您可以進行單鍵設定/調整。 ☛ “設定選單” 第134頁
⑤ [Aspect] 鈕	每次按下此鈕，就會變更外觀模式。 ☛ “變更投影影像的長寬比” 第73頁
⑥ [Auto] 鈕	從 Computer 埠或 BNC 埠投影類比 RGB 信號時，如果按下此鈕，可以自動最佳化跟蹤、同步和位置。
⑦ [Freeze] 鈕	已暫停或解除暫停影像。 ☛ “靜止影像 (靜止)” 第100頁
⑧ [Default] 鈕	當 [Default]: 重設顯示在配置選單引導上時為啟用。所調整的設定會回復為其預設值。 ☛ “配置 選單操作” 第127頁
⑨ [Menu] 鈕	顯示及關閉配置選單。 ☛ “配置 選單操作” 第127頁
⑩ [▲][▼][◀][▶] 鈕	<ul style="list-style-type: none"> • 按下可調整焦距、縮放、失真及鏡頭移動。 ☛ “調整投影影像的位置 (鏡頭移動調整)” 第35頁 ☛ “調整影像大小” 第37頁 ☛ “修正聚焦” 第37頁 • 顯示配置選單或「說明」畫面時，按下這些按鈕可選擇選單項目和設定值。 ☛ “配置 選單操作” 第127頁
⑪ [↵] 鈕	顯示配置選單或“說明”畫面時，按下此鈕會接受並輸入目前的選擇，並進入下一層。 ☛ “配置 選單操作” 第127頁

名稱	功能
12 [On-Screen] 鈕	顯示或隱藏配置。
13 [Zoom] 鈕	按下可調整縮放。 ☛ “調整影像大小” 第37頁
14 [Focus] 鈕	按下可調整聚焦。 ☛ “修正聚焦” 第37頁
15 [Lens Shift] 鈕	按下可調整鏡頭移動。 ☛ “調整投影影像的位置 (鏡頭移動調整)” 第35頁 如果按下超過三秒，鏡頭會返回起始位置。
16 數字鈕	<ul style="list-style-type: none"> 輸入密碼。 ☛ “設定密碼保護” 第107頁 使用此鈕，在配置選單的網路設定中輸入數字。
17 [ID] 鈕	使用遙控器，按住此鈕並按下數字鈕，選擇所要操作投影機的 ID。 ☛ “ID 設定” 第40頁
18 [ID] 開關	使用此開關啟用 (On)/停用 (Off) 遙控器 ID 設定。 ☛ “ID 設定” 第40頁
19 遙控埠	連接選購的遙控器纜線組，用於輸出遙控器的信號。 ☛ “選購件” 第231頁 遙控器纜線插上此遙控埠時，遙控器發光功能將停用。
20 [i] 鈕	顯示配置選單中的資訊選單。 ☛ “資訊選單 (僅供顯示)” 第148頁
21 [Num] 鈕	按住此鈕，然後按數字按鈕來輸入密碼和數字。 ☛ “設定密碼保護” 第107頁
22 [↑] [↓] 鈕	<ul style="list-style-type: none"> 變更顯示的測試圖樣。 從透過網路連接的電腦投影影像時，可用來移至上一個或下一個影像檔案。
23 [Geometry] 鈕	修正投射影像中的失真問題。 ☛ “修正失真投影影像” 第58頁

名稱	功能
24 [Test Pattern] 鈕	顯示測試圖樣。 ☛ “顯示測試圖樣” 第33頁
25 [Distortion] 鈕	按下即可修正失真。 ☛ “修正失真 (影像變形)” 第38頁
26 [Shutter] 鈕	按下可暫時開啟或關閉影像。 ☛ “暫時隱藏影像 (快門)” 第99頁
27 [Esc] 鈕	<ul style="list-style-type: none"> 按此鈕可結束當前正在使用的功能。 如果顯示配置選單時按下此鈕，可退回上一層。 ☛ “配置 選單操作” 第127頁
28 [Memory] 鈕	執行記憶功能操作及進行設定。 ☛ “記憶功能” 第101頁
29 [Color Mode] 鈕	每按一次此鈕，就會變更顏色模式。 ☛ “選擇投影品質 (選擇顏色模式)” 第69頁
30 [Search] 鈕	切換到傳送影像的下一個輸入源。 ☛ “自動偵測輸入信號並變更投影的影像 (訊源搜尋)” 第56頁
31 [☀] 鈕	可使遙控器上的按鈕亮起約 15 秒。在黑暗的環境中使用遙控器時，此按鈕很有用。
32 指示燈	輸出遙控器信號時將發光。
33 遙控發光部	輸出遙控器信號。

便利的遙控器操作

您可以按下遙控器上的按鈕執行下列操作。

操作	設定
垂直反轉投影影像。(切換 投影方式 為前和前/天花板) ☛ “變更影像的方向 (投影模式)” 第32頁	按住 [Shutter] 鈕 5 秒以上。

操作	設定
選擇密碼安全性設定。 ☛ “管理使用者 (密碼保護)” 第107頁	按住 [Freeze] 鈕 5 秒以上。此時會顯示密碼保護畫面，並可選擇各種設定。
鎖定或釋放某些遙控器操作按鈕。 ☛ “遙控器按鈕鎖定” 第110頁	按住 [L] 鈕 5 秒以上。
初始化配置選單中的 遙控接收器 設定。 (啟用此投影機的所有遙控接收器。)	按住 [Menu] 鈕 15 秒以上。
顯示常用的配置選單項目。	按下 [User1]、[User2] 或 [User3] 鈕。您可以設定要指定給 用戶鈕 內各按鈕的選單項目。 ☛ 設定 - 用戶鈕 第134頁 可指定項目如下。 燈光模式、多重投影方式、解析度、顯示 QR 碼、影像增強、畫面補插、畫面比對、色彩校正、說明、Split Screen

更換遙控器電池

如果遙控器的反應延緩，或是遙控器在使用一段時間後不起作用，就可能是電池沒電了。發生這種情形，請更換新電池。準備好兩支 AA 鹼性電池或錳電池。除 AA 鹼性電池或錳電池以外，不能使用其他電池。

注意

處理電池之前，務必要閱讀下列手冊。

☛ **安全使用須知**

- 1** 取下電池蓋。
一邊推電池倉蓋卡爪，一邊向上提起電池倉蓋。

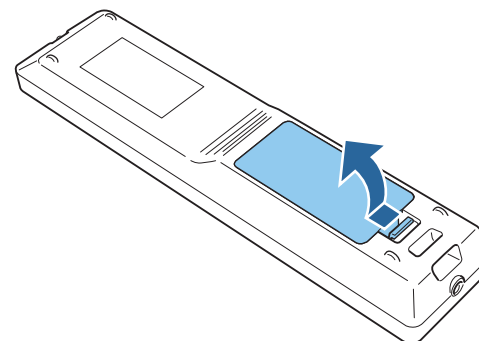

- 2** 將舊電池更換成新電池。

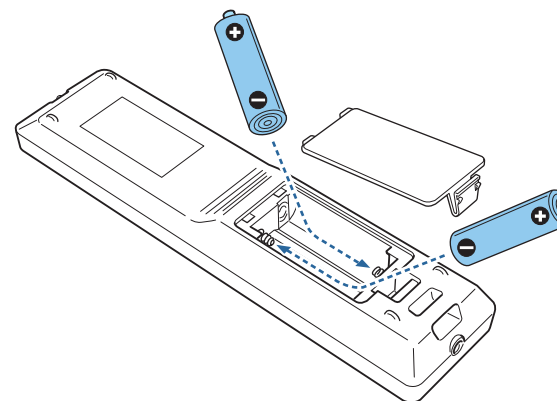

⚠ 注意

核對電池倉內 (+) 及 (-) 極標誌的位置，確保電池以正確的方式裝入。

若未正確使用電池，可能會爆炸或漏電而造成產品起火、傷害或損壞產品。

- 3** 重新蓋上電池蓋。
按壓電池倉蓋，直至聽到喀嗒聲。

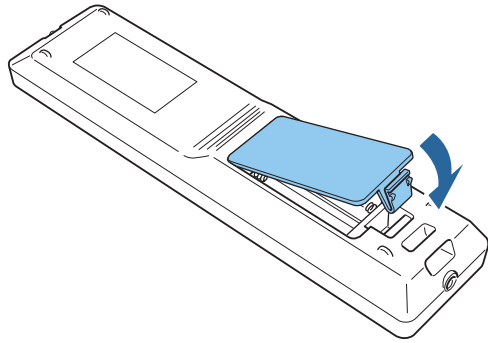

把手安裝在頂部時

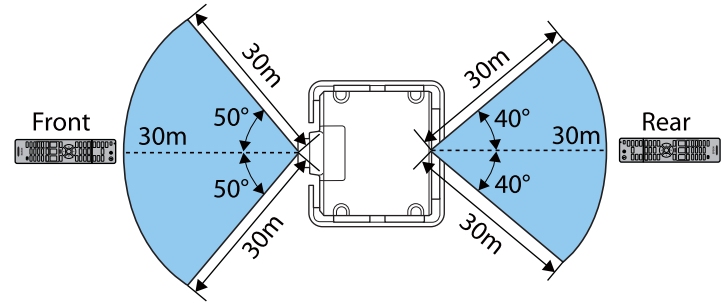

遙控器操作範圍

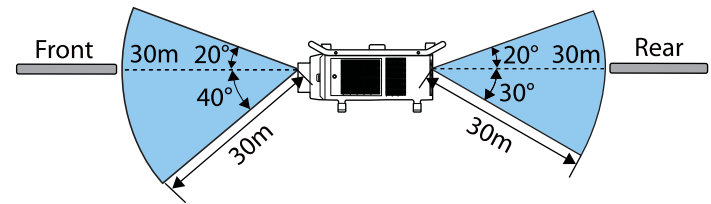
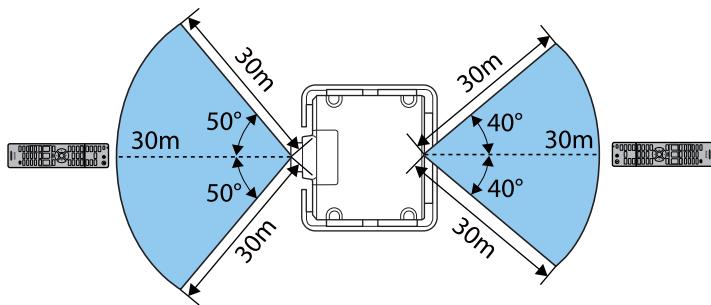

若要限制接收遙控器操作信號，請設定遙控接收器。

➡ 設定 - 遙控接收器 第134頁

將纜線連接至遙控器

當您在同一地點使用多部投影機或是遙控接收器附近有任何阻礙物時，您可透過選購的遙控器纜線組安全進行操作。

➡ “選購件” 第231頁

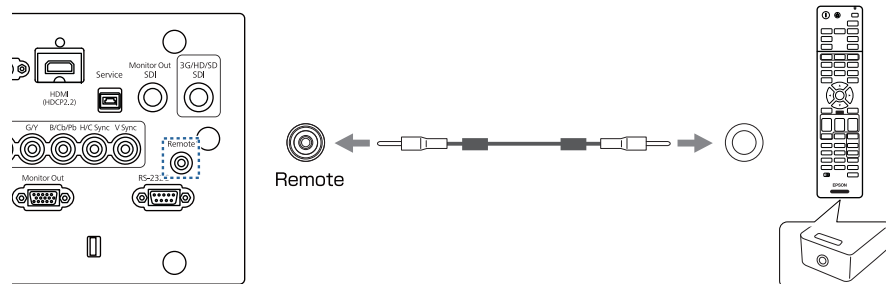

- 遙控器纜線插上 Remote 埠時，投影機上的遙控接收器將停用。
- 遙控器纜線插入遙控器的遙控埠時，遙控器指示燈不會亮起。
- 您也可以使用纜線連接選購的 HDBaseT 發射器與遙控器，以控制投影機。
☛ “連接 HDBaseT 發射器” [第50頁](#)



準備投影機

本章說明如何安裝投影機，並連接投影來源。

拆下與安裝投影機鏡頭組件

警告

拆卸或安裝投影機的鏡頭組件之前，請務必從投影機拔除電源線。否則可能會造成觸電。

安裝

注意

- 請勿在投影機鏡頭插入部位朝上時裝入鏡頭組件，否則灰塵或髒汙可能會進入投影機。
- 請避免雙手或手指觸碰到鏡頭部位。若鏡頭表面留有指印或油漬，投影品質會降低。



本投影機支援下列型號的鏡頭。

ELPLR05/ELPLU05/ELPLW07/ELPLM12/ELPLM13/ELPLM14/ELPLL09/
ELPLL10

- 1** 鬆開鏡頭蓋固定螺絲。
用手轉動螺絲。

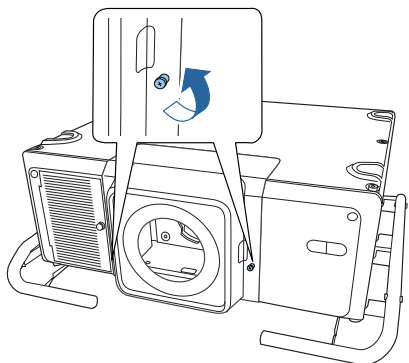

- 2** 當按壓鏡頭更換蓋兩側的蓋片時，往自己的方向輕拉即可取下。

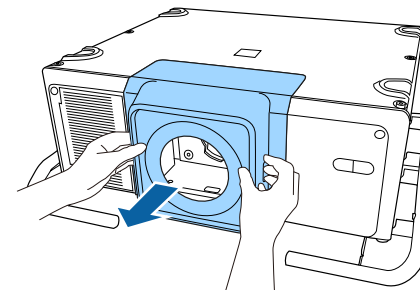

- 3** 以逆時針方向旋轉鎖桿。

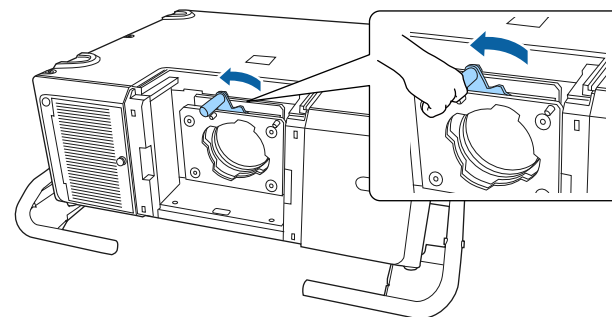

- 4** 平直插入鏡頭組件，使鏡頭上的凸點裝入鏡頭組件頂部的開孔 (2 點)。

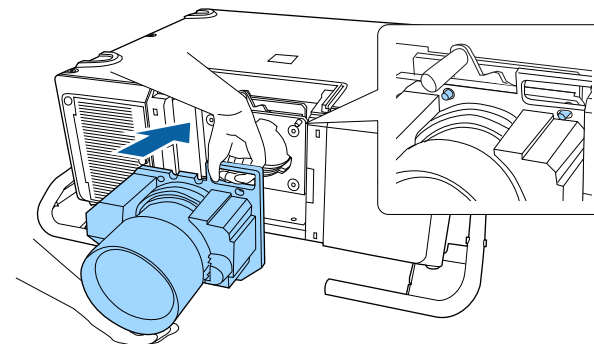

注意

於安裝鏡頭組件時，請勿觸摸下圖所示的馬達護蓋 (2 點)。否則，鏡頭組件可能會發生故障。

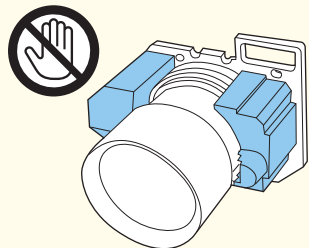

5 托緊鏡頭組件，抓住鎖桿並以順時針方向旋轉，直到鎖緊鏡頭組件為止。

檢查鏡頭是否有未接合的縫隙。

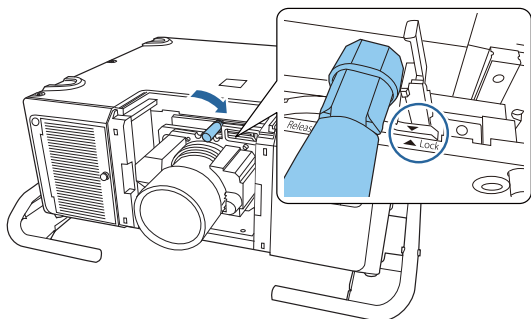

若要進一步固定鎖桿，請鎖緊螺絲。您可用手轉動螺絲。

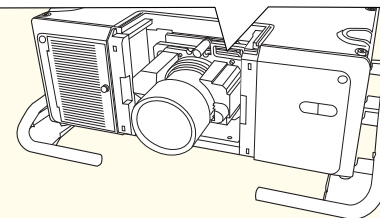
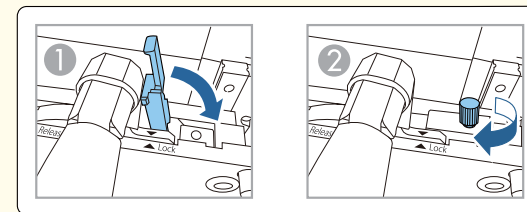

6 安裝鏡頭更換蓋。

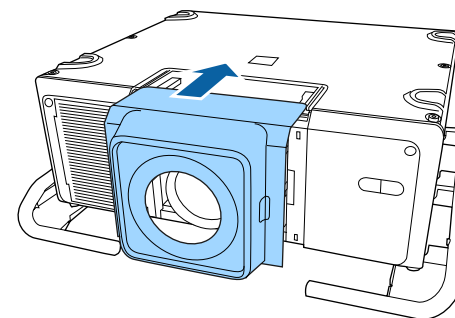

7 鎖緊鏡頭蓋固定螺絲。

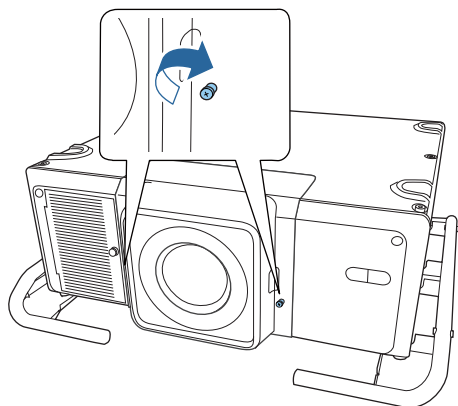

鏡頭校正

更換鏡頭組件時，請校正鏡頭，確保投影機能正確取得鏡頭位置與調整範圍。

安裝不同於先前所用型號的鏡頭組件後，投影機開機時會顯示訊息。

選擇**是**以校正鏡頭。

鏡頭校正過程大約需要 3 分鐘。當完成校正時，鏡頭會回到校正前的位置。

注意

如果顯示訊息 "鏡頭校正失敗。"，請拆卸鏡頭組件，然後再重新安裝鏡頭組件。若此訊息持續顯示，請停止使用投影機，從電源插座上拔下電源線，並與經銷商聯繫，或按照 Epson 投影機聯繫清單中提供的地址，與離您最近的維修據點聯繫。

☛ [Epson 投影機聯繫清單](#)



- 如果投影機無法判定鏡頭型號，您無法執行鏡頭校正。
- 使用下列其中一種方法執行鏡頭校正。
 - 按住遙控器上的 [Default] 鈕至少三秒。
 - 配置選單
 - ☛ [擴展 - 操作 - 鏡頭校正 第136頁](#)
- 如果安裝鏡頭組件後沒有顯示訊息，請從配置選單執行鏡頭校正。
- 如果沒有校正鏡頭，以下功能可能無法正確運作。
 - 鏡頭移動
 - 記憶 (鏡頭位置)
 - Zoom
 - 聚焦
 - 失真
- 您可從以下選單檢查鏡頭校正記錄。
 - ☛ [擴展 - 操作 - 鏡頭校正 - 記錄 第136頁](#)

拆除



注意

關閉投影機後，請等一段時間再取下鏡頭組件 (約 30 分鐘)。在投影或關閉後立即更換鏡頭組件，可能會造成灼傷。

注意

如果您曾使用鏡頭移動功能移動鏡頭位置，請先將鏡頭移至起始位置，之後再更換鏡頭組件。

☛ "調整投影影像的位置 (鏡頭移動調整)" [第35頁](#)



投影機使用雷射作為燈光。基於安全考量，燈光會在鏡頭拆下時關閉。安裝鏡頭，然後按下 [①] 按鈕，即可重新開啟。

- 1** 鬆開鏡頭蓋固定螺絲。
用手轉動螺絲。

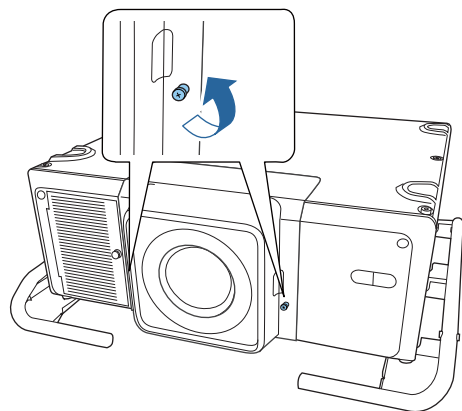

- 2** 當按壓鏡頭更換蓋兩側的蓋片時，往自己的方向輕拉即可取下。

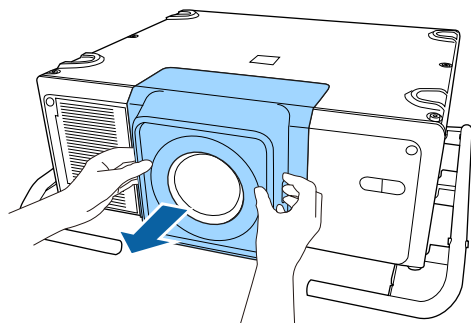

- 3** 托緊鏡頭組件並逆時針旋轉鎖桿，直到釋放為止。

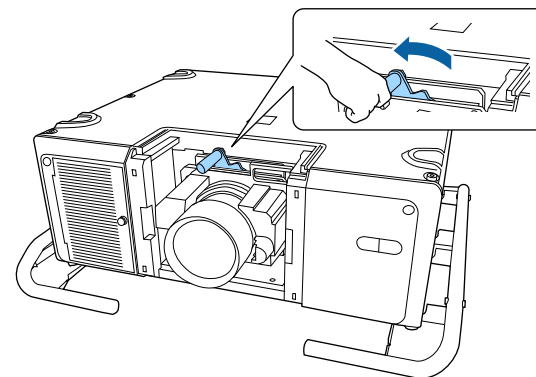

如果鎖桿已用螺絲固定，請先鬆開螺絲。

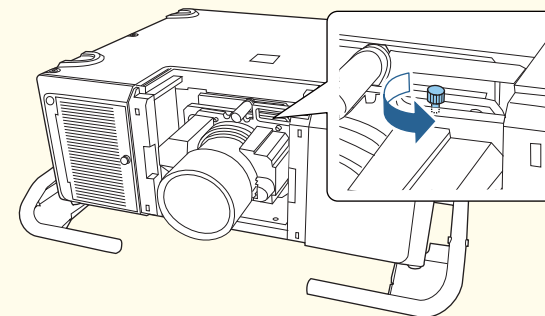

- 4** 平直拉出鏡頭組件。

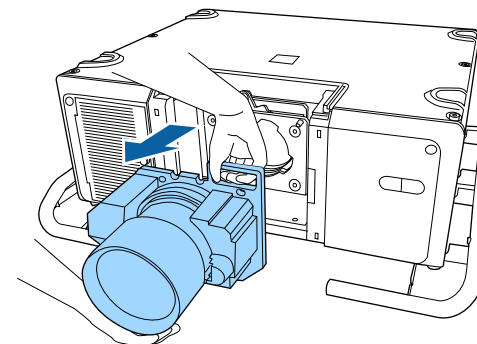

安裝設定

變更影像的方向 (投影模式)

您可以使用“配置”選單中的**投影方式**模式變更影像的方向。

☛ **擴展 - 投影方式** 第136頁

當前為標準時，各投影模式的影像方向如下所示。

前(預設)



後



前/天花板



後/天花板



- 可按下遙控器上的[Shutter]鈕約 5 秒來變更設定。
前 ↔ 前/天花板
後 ↔ 後/天花板
- 若要旋轉選單顯示畫面，請在配置選單中設定 **OSD 旋轉**。
☛ **擴展 - 顯示 - OSD 旋轉** 第136頁

屏幕設定

根據所使用屏幕的長寬比來設定屏幕類型。

影像的顯示區域與屏幕形狀相符。



購買時，**屏幕類型**預設為 **16:10**。

- 1 投影時按 [Menu] 鈕。
☛ “配置 選單操作” 第127頁
- 2 從**擴展**選擇顯示。
- 3 從**屏幕**選擇**屏幕類型**。
- 4 選擇屏幕的長寬比。



- 背景測試圖樣的形狀會根據設定變更。
- **EDID** 會根據設定而改變。顯示訊息時，選擇**是**。



- 變更屏幕類型時，請同時調整投影影像的長寬比。
- “變更投影影像的長寬比” [第73頁](#)
- Epson Projector Management 的 Message Broadcasting 功能不支援此功能。

調整投影畫面上影像的位置

如果影像邊緣與投影畫面外框之間因屏幕類型設定而出現邊界，您可以調整影像的位置。

實例：若將**屏幕類型**設為 **4:3**



您可以左右移動影像。

- 1 投影時按 [Menu] 鈕。
• “配置 選單操作” [第127頁](#)
- 2 從**擴展**選擇顯示。
- 3 從**屏幕**選擇**屏幕位置**。
- 4 使用 [▲]、[▼]、[◀] 與 [▶] 鈕調整影像位置。



[Esc]: 返回 [◀▶]: 移動 [Menu]: 退出



您可以使用背景測試圖樣來查看目前的顯示位置。

- 5 按 [Menu] 鈕，完成設定。



當**屏幕類型**設為 **16:10** 時，無法調整**屏幕位置**。

顯示測試圖樣

您可以顯示測試圖樣來調整投影狀態，而無需連接視頻設備。測試圖樣的形狀會根據**屏幕類型**的設定。請先設定**屏幕類型**。

• “屏幕設定” [第32頁](#)

- 1 於投影時，按下遙控器或操作面板上的 [Test Pattern] 按鈕。



再次按下 [Test Pattern] 鈕可顯示用於選擇測試圖樣類型的畫面。

2 測試圖樣顯示時，按下遙控器上的 [↵] [↵] 按鈕或操面板上的 [↵] 按鈕，可切換測試圖樣。

使用遙控器

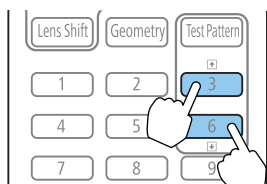

使用操作面板

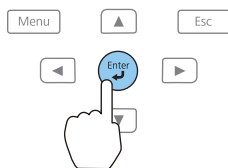

3 按下 [Esc] 鈕關閉測試圖樣。

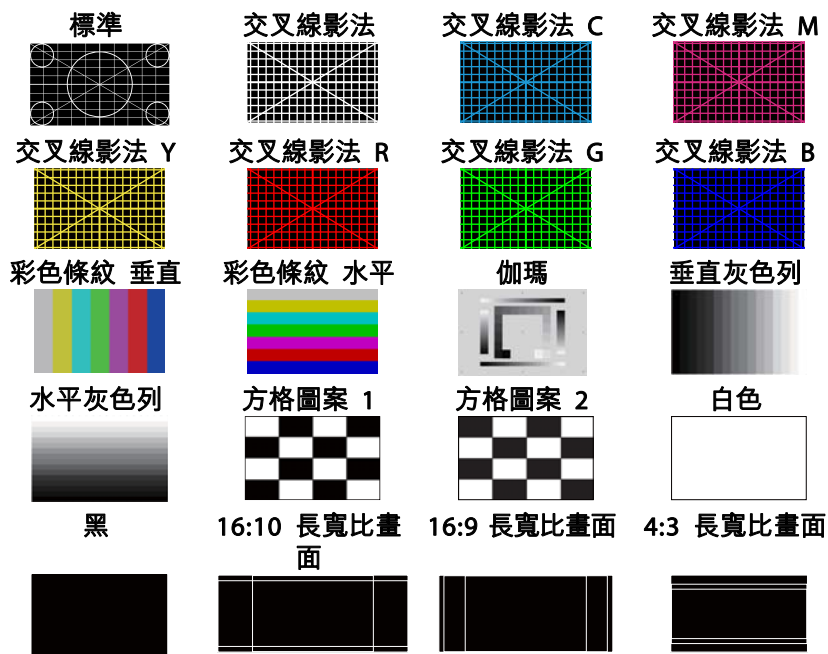

- 若要在顯示測試圖樣時針對無法設定的選單項目加以設定，或是想要微調投影影像，請從已連接裝置投影影像。
- 您也可以從配置選單選擇測試圖樣。

☞ 設定 - 測試圖樣 第134頁

調整投影影像的位置 (鏡頭移動調整)

您可以移動鏡頭來調整投影影像的位置 (例如當投影機無法安裝在直接正對螢幕的位置時)。

影像可移動的範圍如下所示。無法同時使用水平及垂直最大值，移動投影影像的位置。

當使用ELPLR05時

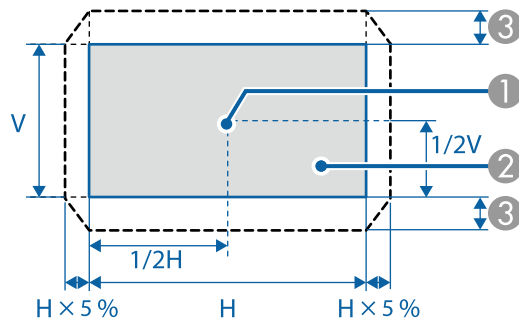

- ① 鏡頭中心
- ② 鏡頭位置移至起始位置時的投影影像
- ③ 最大移動範圍：垂直 x 15%*

* 水平方向處於最大值時，影像無法上下移動。

當使用 ELPLU05/ELPLL09/ELPLL10 時

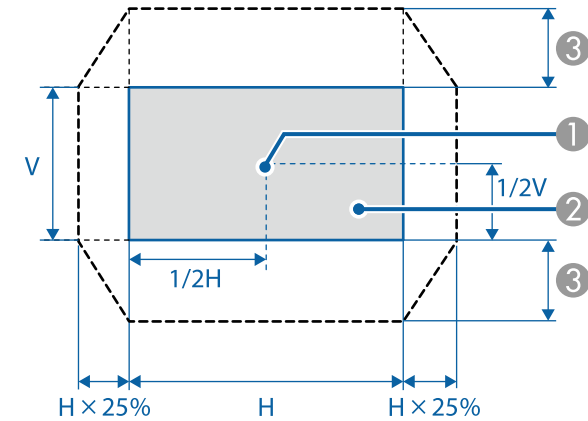

- ① 鏡頭中心
- ② 鏡頭位置移至起始位置時的投影影像
- ③ 最大移動範圍：垂直 x 55%*

* 水平方向處於最大值時，影像無法上下移動。

當使用ELPLW07/ELPLM12/ELPLM13/ELPLM14時

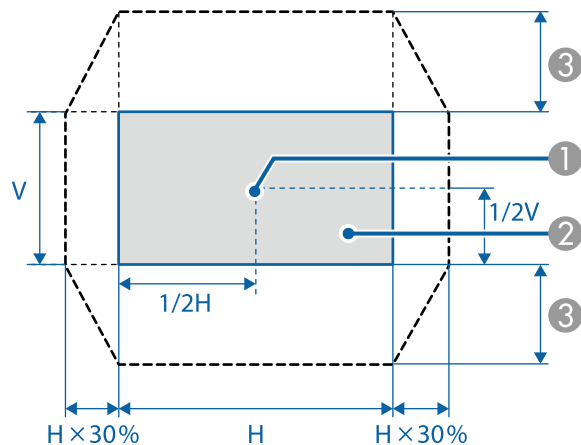

- ① 鏡頭中心
 - ② 鏡頭位置移至起始位置時的投影影像
 - ③ 最大移動範圍：垂直 x 65%*
- * 執行畫面比對時：垂直 x 60% (ELPLM13)
 * 水平方向處於最大值時，影像無法上下移動。



- 使用垂直鏡頭移動撥盤調整影像高度時，請從下到上移動影像進行調整。如果從上到下進行調整，影像位置可能會在調整後略微向下移動。
- 開始投影後，建議將聚焦、縮放及鏡頭移動設為至少 20 分鐘，這是因為開啟投影機後影像會不穩定。
- 鏡頭位置移至起始位置時，能呈現最清晰的影像。
- 如果按住遙控器或操作面板上的 [Lens Shift] 鈕至少三秒，則鏡頭位置會移至起始位置。
- 如果將 **A/V輸出** 設為**持續**，即使投影機處於待機模式，也可將鏡頭位置移至起始位置。

👉 擴展 - A/V設定 - A/V輸出 第136頁

1 按下遙控器或操作面板上的 [Lens Shift] 按鈕。

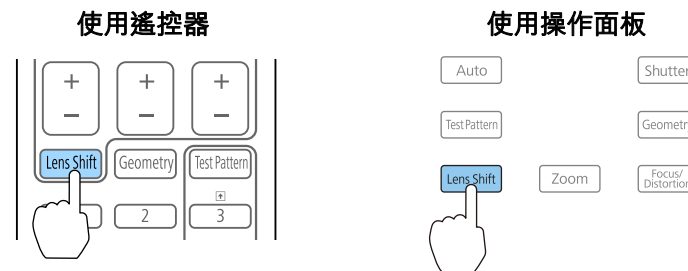

2 按下 [▲][▼][◀][▶] 鈕，調整投影影像的位置。

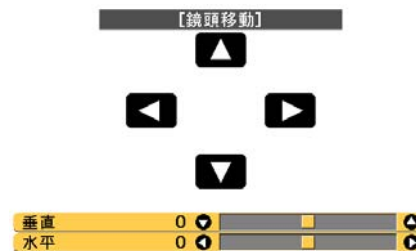
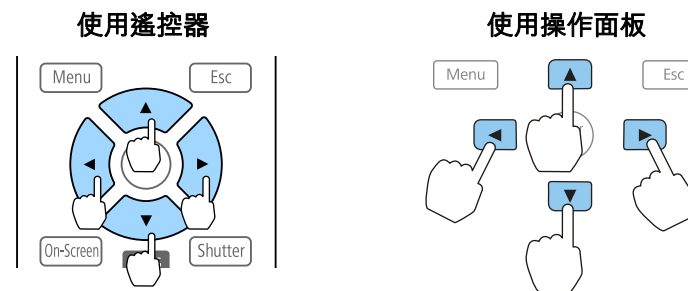

顯示的畫面可能依鏡頭而有所不同。

3 按下 [Esc] 鈕完成調整。

調整影像大小



此選項不適用於 ELPLR05。

- 1 按下操作面板上的 [Zoom] 按鈕。

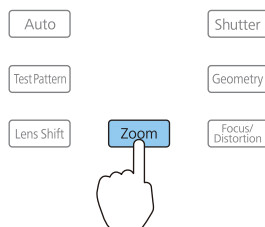

- 2 按下 [◀][▶] 鈕進行調整。

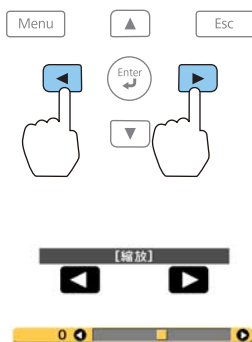

顯示的畫面可能依鏡頭而有所不同。

- 3 按下 [Esc] 鈕完成調整。



您也可以使用遙控器上的 [Zoom] 鈕 ([+] 和 [-]) 來調整影像大小。

修正聚焦

- 1 按下操作面板上的 [Focus/Distortion] 鈕。
反覆按下，直到顯示聚焦調整畫面。

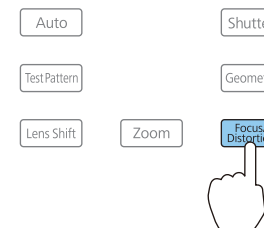

- 2 按下 [◀][▶] 鈕進行調整。

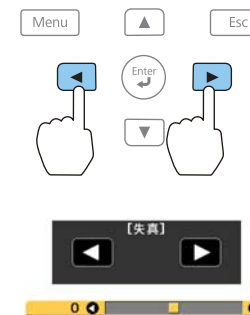

顯示的畫面可能依鏡頭而有所不同。



使用以下鏡頭時，會顯示提示您調整失真 (影像變形) 的訊息。
調整焦距時，請調整失真。

ELPLR05、ELPLU05

☞ “修正失真 (影像變形)” [第38頁](#)

- 3 按下 [Esc] 鈕完成調整。



- 您也可以使用遙控器上的 [Focus] 鈕 ([+] 和 [-]) 來調整聚焦。
- 當從多台投影機投影且亮度存有差異時，建議您顯示伽瑪測試圖樣並調整聚焦。
- 於調整後，若聚焦仍然不正確，則請按住遙控器上的[Default]鈕約三秒，以執行鏡頭校正。於完成鏡頭校正時，請重新調整聚焦。

修正失真 (影像變形)

當使用ELPLR05或ELPLU05並在螢幕中央聚焦時，周圍影像可能會變形且失焦。請依下列步驟修正變形。

- 1** 按下操作面板上的 [Focus/Distortion] 鈕。
反覆按下，直到顯示聚焦調整畫面。
- 2** 按下 [◀][▶] 鈕將影像聚焦於鏡頭中心。

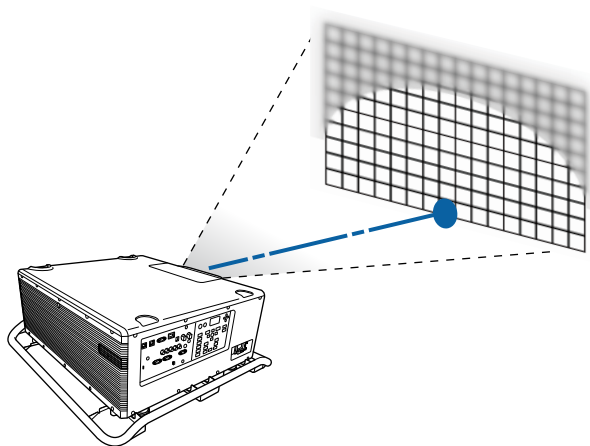

- 3** 再次按下操作面板上的 [Focus/Distortion] 鈕。
反覆按下，直到顯示失真調整畫面。

- 4** 按下 [◀][▶] 鈕調整周圍區域的聚焦。

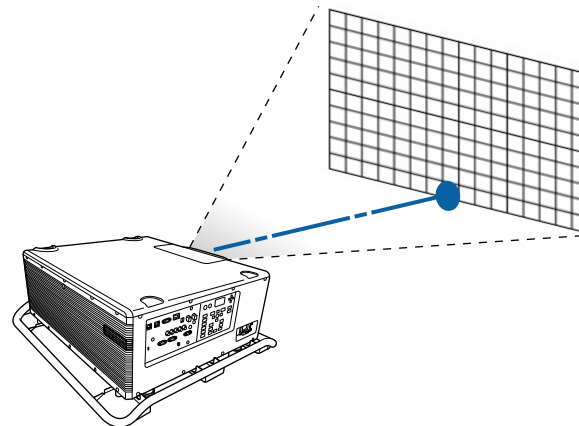

在調整周圍影像後，若中央仍然失焦，則請重複步驟 1 至 2。



您也可以使用遙控器調整影像中的失真。在使用 [Focus] 鈕 ([+] 和 [-]) 調整鏡頭中央的聚焦後，請以 [Distortion] 鈕 ([+] 和 [-]) 調整周圍影像。

登錄及載入鏡頭調整值

您可登錄已經在記憶中調整過之鏡頭移動、縮放、聚焦及失真的鏡頭位置，並視需要載入。您最多可登錄 10 個設定值。



- 如果沒有校正鏡頭，則儲存記憶時會顯示一則訊息。選擇**是**以校正鏡頭。
- 載入記憶時的鏡頭位置可能與儲存記憶時的鏡頭位置沒有完全一致。
- 如果載入記憶與儲存記憶時的鏡頭位置之間存在過大的差異，請校正鏡頭。

☛ 擴展 - 操作 - 鏡頭校正 第136頁

1 投影時按 [Memory] 鈕。

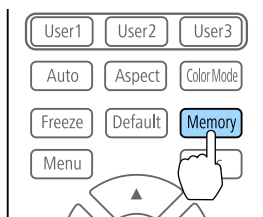

您也可以從配置選單進行操作。

☛ 設定 - 記憶 第134頁

2 選擇**鏡頭位置**，然後按 [↵] 鈕。

3 選擇要執行的功能，然後按 [↵] 鈕。

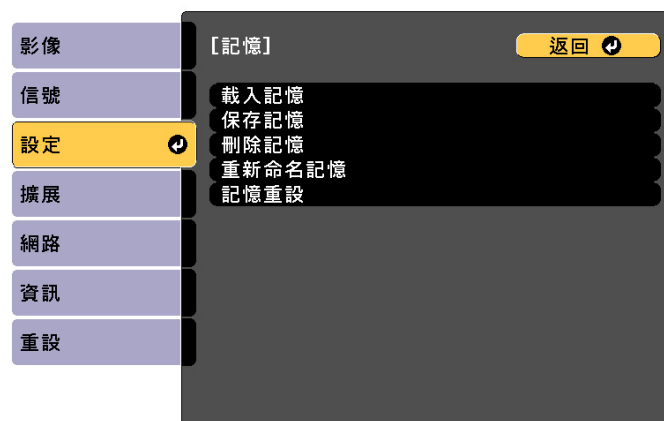

[Esc] / [⏪]: 返回 [↵]: 選擇 [Menu]: 退出

功能	說明
載入記憶	載入保存的記憶。當選擇記憶名稱並按 [↵] 鈕時，會根據所選記憶的設定自動調整鏡頭。
保存記憶	登錄目前設定至記憶。當選擇記憶名稱並按 [↵] 鈕時，會儲存設定。
刪除記憶	刪除已登錄的記憶。當選擇記憶名稱並按 [↵] 鈕時，會顯示一則訊息。選擇 是 ，然後按 [↵] 鈕刪除所選記憶。
重新命名記憶	變更記憶名稱。選擇所要變更的記憶名稱，然後按 [↵] 鈕。使用螢幕小鍵盤輸入記憶名稱。 ☛ “螢幕小鍵盤操作” 第140頁 完成後，將游標移到 結束 上，然後按 [↵] 鈕。
記憶重設	重設已儲存記憶的名稱與設定。



若記憶名稱左側的標示變為藍色，表示該記憶已經登錄。當您選擇已登錄的記憶時，將會顯示一則訊息，詢問您是否要覆寫記憶。若您選擇 **是**，則會刪除先前的設定並登錄目前的設定。

ID 設定

設定投影機與遙控器 ID 後，僅可使用遙控器遙控 ID 符合的投影機。此為管理多台投影機時的實用功能。您最多可設定 30 個 ID。



- 僅在投影機位於遙控器操作範圍以內時，才可使用遙控器操作。
 ➔ “遙控器操作範圍” 第25頁
- 若將投影機 ID 設為**關閉**，或是將遙控器 ID 設為 **0**，將會忽略 ID。
- 如果您使用 Epson Web Control，您可從行動裝置操作特定投影機。
 ➔ “使用網路瀏覽器變更設定 (Epson Web Control)” 第212頁

設定投影機 ID

- 1 投影時按 [Menu] 鈕。
 ➔ “配置 選單操作” 第127頁
- 2 從**擴展**選擇**多重投影方式**。
- 3 選擇**投影機ID**，然後按 [↵] 鈕。
- 4 按下 [◀][▶] 鍵選擇 ID 號碼。

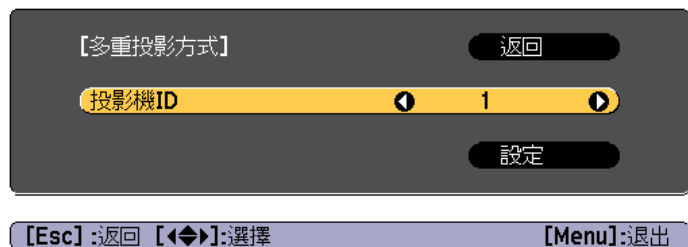

- 5 選擇**設定**，然後按下 [↵] 鈕。

- 6 按下 [Menu] 按鈕關閉配置選單。

檢查投影機 ID

於投影期間，在按住遙控器上的 [ID] 鈕的同時按下 [i] 鈕。

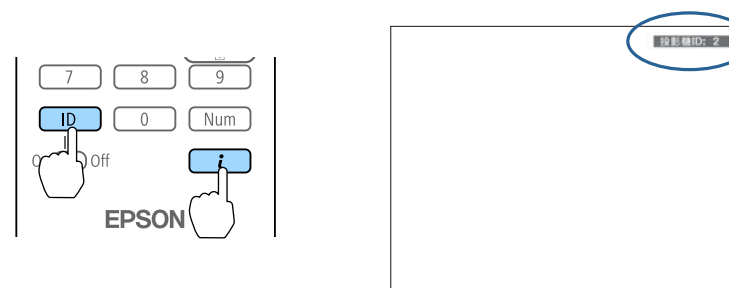

按下此按鈕後，投影幕上將會顯示“投影機 ID”。約三秒後消失。

設定遙控器 ID

- 1 將遙控器 [ID] 開關設為 On。

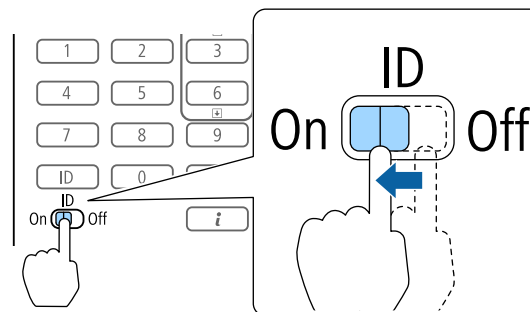

2 按住 [ID] 按鈕時，按下數字按鈕選擇要操作的投影機 ID。

☛ “檢查投影機 ID” 第40頁

請輸入兩位數字 (例如：ID 為 1 時輸入 01)。

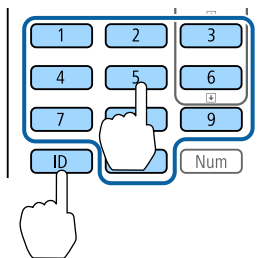

設定完成後，僅能由限定的遙控器操作投影機。



遙控器會儲存遙控器 ID 設定。即使是取出或更換遙控器電池等動作，亦不會消除所儲存的 ID 設定。然而，若長期未裝入電池，則 ID 會重新設定為預設值 (ID0)。

設定時間

您可設定投影機的時間。設定時間用於排程功能。

☛ “排程功能” 第103頁



- 第一次開啟投影機時，會顯示“想設定時間嗎？”訊息。若選擇是，將會顯示步驟 4 的畫面。
 - 在密碼保護中，將排程保護設為開啟時，無法變更與日期和時間相關的設定。您可在排程保護設為關閉後進行變更。
- ☛ “管理使用者 (密碼保護)” 第107頁

1 投影時按 [Menu] 鈕。

☛ “配置 選單操作” 第127頁

2 從擴展選擇操作。

3 選擇日期 & 時間，然後按 [↵] 鈕。

4 設定日期與時間。

使用螢幕小鍵盤輸入日期與時間。

☛ “螢幕小鍵盤操作” 第140頁

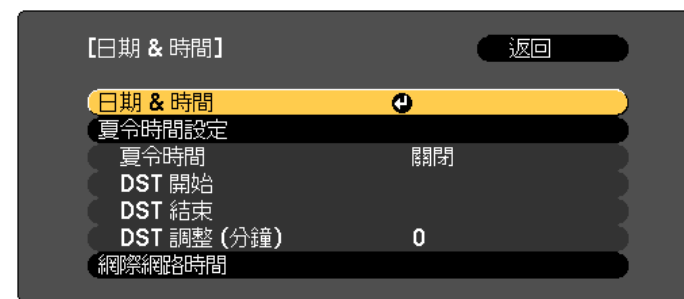

日期 & 時間

子選單	功能
日期	設定目前日期。
時間	設定目前時間。
時差 (UTC)	設定世界標準時間的時差。
設定	即套用在日期 & 時間中進行的設定。

夏令時間設定

子選單	功能
夏令時間	設定是否 (開啟/關閉) 啟用夏令時間。DST 調整 (分鐘) 可調整標準時間與夏令時間的時差。
DST 開始	設定啟用夏令時間的日期和時間。
DST 結束	設定結束夏令時間的日期和時間。

子選單	功能
設定	即套用在夏令時間設定中進行的設定。

網際網路時間

子選單	功能
網際網路時間	設為 開啟 ，可透過網際網路時間伺服器自動更新時間。
網際網路時間伺服器	輸入網際網路時間伺服器的 IP 地址。
設定	即套用在網際網路時間中進行的設定。





變更設定時，請務必選擇**設定**，然後再按下 [↵] 鈕。

5 按 [Menu] 鈕，完成設定。

其他設定

與基本操作相關的設定

目的	設定方法
開啟/關閉主電源開關或插入或拔出投影機電源插頭，即可開始/停止投影。	<ul style="list-style-type: none"> 當直接打開電源設為開啟時，投影機會在電源供應時開始投影。(預設值：關閉)  擴展 - 操作 - 直接打開電源 第136頁 投影機支援直接關機功能，因此可直接使用斷路器關閉電源。
停用開啟/關閉投影機時產生的蜂鳴聲。	將 嗶聲 設為 關閉 。(預設值： 開啟)  擴展 - 操作 - 高級 - 嗶聲 第136頁
按一下 [⏻] 按鈕即可關閉電源。	將 待機確認 設為 關閉 。(預設值： 開啟)  擴展 - 顯示 - 待機確認 第136頁

與顯示相關的設定

目的	設定方法
變更選單位置。	變更 選單位置 的設定。 ● 擴展 - 顯示 - 選單位置 第136頁
變更選單方向。	變更 OSD 旋轉 的設定。 ● 擴展 - 顯示 - OSD 旋轉 第136頁
避免在螢幕上顯示選單、訊息或警告。	按下遙控器上的 [On-Screen] 鈕可顯示/隱藏選單或訊息。按住操作面板或遙控器上的 [Menu] 鈕三秒，也可顯示隱藏的設定。 當選單隱藏時，您無法操作配置選單 (切換顏色模式及輸入來源除外)。
停用切換來源時在投影畫面上顯示訊息。	將 訊息 設為 關閉 。(預設值： 開啟) ● 擴展 - 顯示 - 訊息 第136頁 您可透過顯示的指示燈確認警告。 ● “判讀指示燈” 第160頁 此時會顯示與操作和行為、雷射警告、Epson Projector Management 的 Message Broadcasting 終止及投影機 ID 有關的對話方塊。
登錄並儲存投影影像的設定。	設定 記憶 。 ● “記憶功能” 第101頁 您可儲存以下設定。 ● 記憶 ：在配置選單進行部分設定 ● 鏡頭位置 ：調整鏡頭移動、縮放、聚焦及失真的值 ● 幾何修正 ：幾何修正的調整值

目的	設定方法
變更背景顯示的畫面。	請從 顯示變更 。您可選擇藍色、黑色及標識。若未登錄標識，將顯示 EPSON 標識。 顯示背景 ：設定沒有影像信號輸入時的畫面顯示。(預設值： 藍) ● 擴展 - 顯示 - 顯示背景 第136頁 啟動畫面 ：設定投影機開啟電源時是否 (開啟/關閉) 顯示用戶標識。(預設值： 開啟) ● 擴展 - 顯示 - 啟動畫面 第136頁
關閉 LCD 顯示幕或操作面板按鈕	在 LCD 顯示幕上，將 Lighting Time 設為 Off 。 ● “設定畫面顯示 (LCD)” 第168頁

連接埠名稱、位置和連接器方向會依正進行連接的來源而不同。

連接電腦

要從電腦投射影像，需使用下列其中一種方法來連接電腦。

- ① **使用市售的電腦纜線時**
將電腦的顯示輸出埠連接至投影機的 Computer 埠。
- ② **使用市售的 5BNC 纜線時**
將電腦的顯示輸出埠連接至投影機的 BNC 埠。
- ③ **使用市售的 HDMI 纜線時**
將電腦上的 HDMI 埠連接至投影機的 HDMI 埠。
- ④ **使用市售的 DVI-D 纜線時**
將電腦上的 DVI-D 埠連接至投影機的 DVI-D 埠。

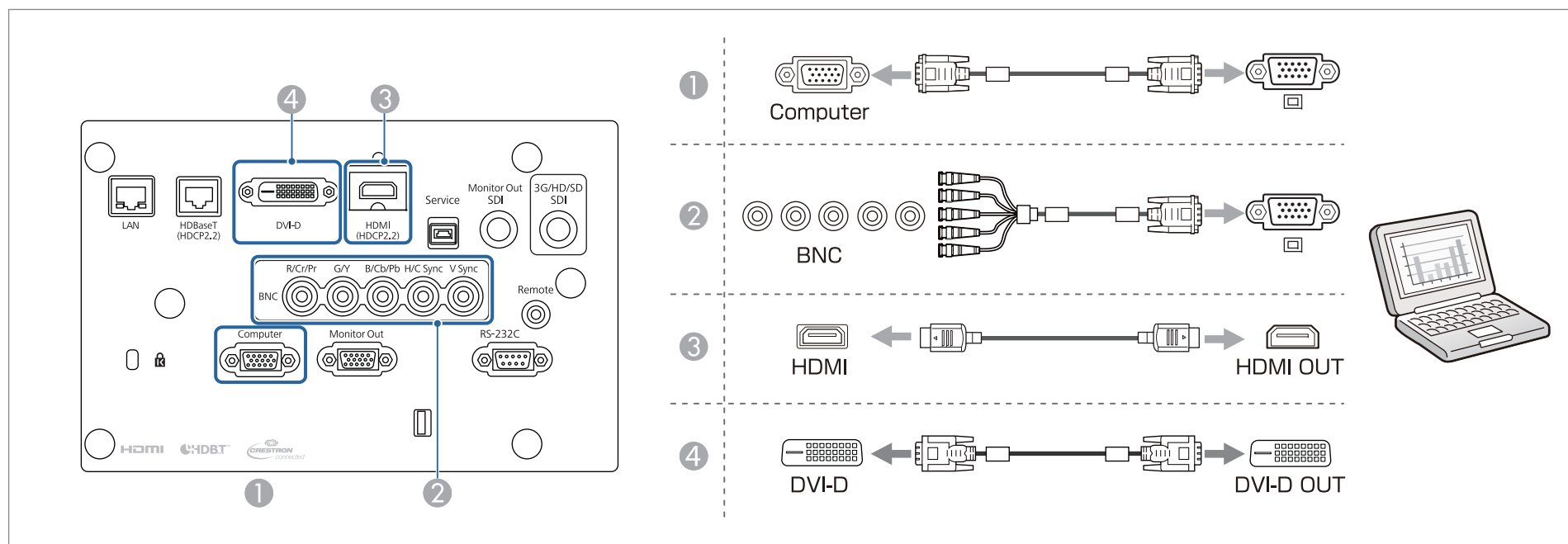



- 如果要連接的來源具有形狀不尋常的连接埠，請使用裝置隨附的或選購的纜線，連接至投影機。
- 請確定 HDMI 纜線符合 HDMI 標準。如果使用不符合 HDMI 標準的纜線，影像可能無法正確顯示。
- 使用光學 HDMI 纜線的電源埠時，請將其連接至 USB-A 埠。
- 視 HDMI 線的長度和效能品質而定，影像可能不會正確顯示。
- 務必使用短的纜線。使用長纜線時，影像可能無法正確顯示。

連接影像源

若要投影視頻影像，需使用下列其中一種方法來連接投影機。

- ① **使用市售的分量視頻纜線 (D-sub/分量轉換器) 時**
將影像訊源上的分量輸出埠連接至投影機的 Computer 埠。
- ② **使用市售的分量視頻纜線 (RCA) 及 BNC/RCA 配接器時**
將視頻設備上的分量輸出埠連接至投影機的 BNC 埠 (R/Cr/Pr、G/Y、B/Cb/Pb)。
- ③ **使用市售的 BNC 視頻纜線時 (SDI 輸入)**
將影像訊源上的 SDI 埠連接至投影機的 3G/HD/SD SDI 埠。
- ④ **使用市售的 HDMI 纜線時**
將影像訊源上的 HDMI 埠連接至投影機的 HDMI 埠。

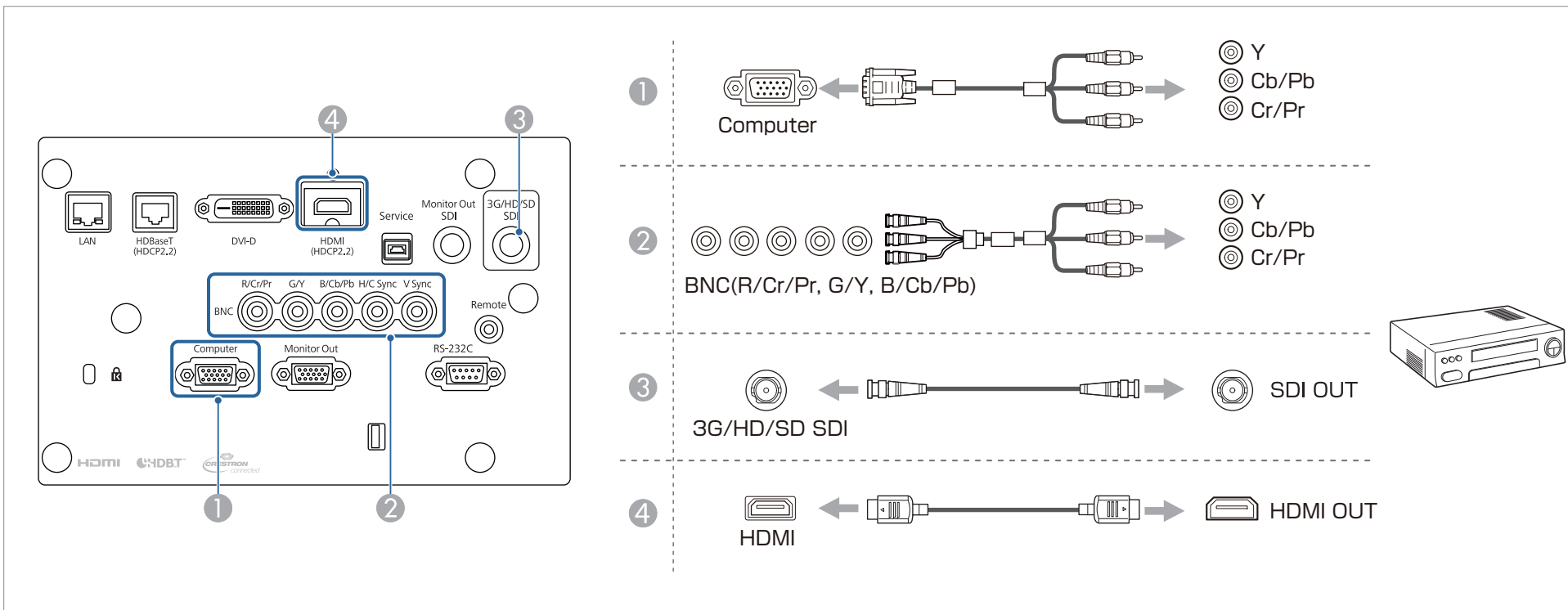

注意

- 如果連接輸入源至投影機時輸入源處於開啟狀態，可能會導致功能失常。
- 如果插頭的方向或形狀不同，切勿嘗試強插，否則裝置可能會損壞或功能失常。



- 如果要連接的來源具有形狀不尋常的连接埠，請使用裝置隨附的或選購的纜線，連接至投影機。
- 請確定 HDMI 纜線符合 HDMI 標準。如果使用不符合 HDMI 標準的纜線，影像可能無法正確顯示。
- 使用光學 HDMI 纜線的電源埠時，請將其連接至 USB-A 埠。
- 視 HDMI 線的長度和效能品質而定，影像可能不會正確顯示。
- 您可在 **SDI 設定** 中設定 3G/HD/SD SDI 埠輸出的信號。
 ➔ **擴展 - SDI 設定** [第136頁](#)
- 務必使用短的纜線。使用長纜線時，影像可能無法正確顯示。

連接至外部監視器

您可輸出影像至外部監視器。

- ① 若想從連接至 **Computer 埠** 或 **BNC 埠** 的設備輸出影像時
將外部監視器上的 D-Sub 埠連接至投影機上的 Monitor Out 埠。
- ② 若想從連接至 **3G/HD/SD SDI 埠** 的設備輸出影像時
將外部監視器上的 SDI OUT 埠連接至投影機上的 Monitor Out SDI 埠。

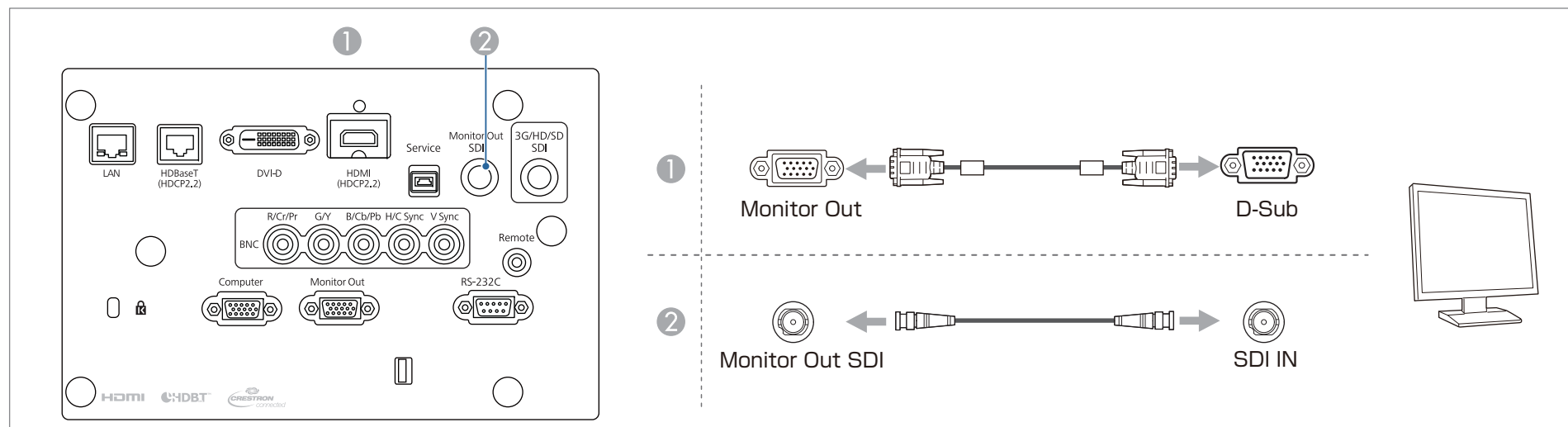

• 進行以下設定，以便在投影機處於待機模式時仍可輸出影像。
將 **A/V輸出** 設為持續。

☛ **擴展 - A/V設定 - A/V輸出** [第136頁](#)

• 外部監視器所連接的 Monitor Out 埠可以將目前輸入的類比 RGB 信號輸出至 Computer 埠或 BNC 埠。您可以在 **監視器輸出** 中設定要輸出的訊號。

☛ **擴展 - A/V設定 - 監視器輸出** [第136頁](#)

連接 LAN 纜線

使用市售的 100BASE-TX 或 10BASE-T LAN 纜線，將網路集線器或其他設備上的 LAN 埠連接至投影機的 LAN 埠。

透過網路將電腦連接至投影機，可投影影像並檢查投影機的狀態。

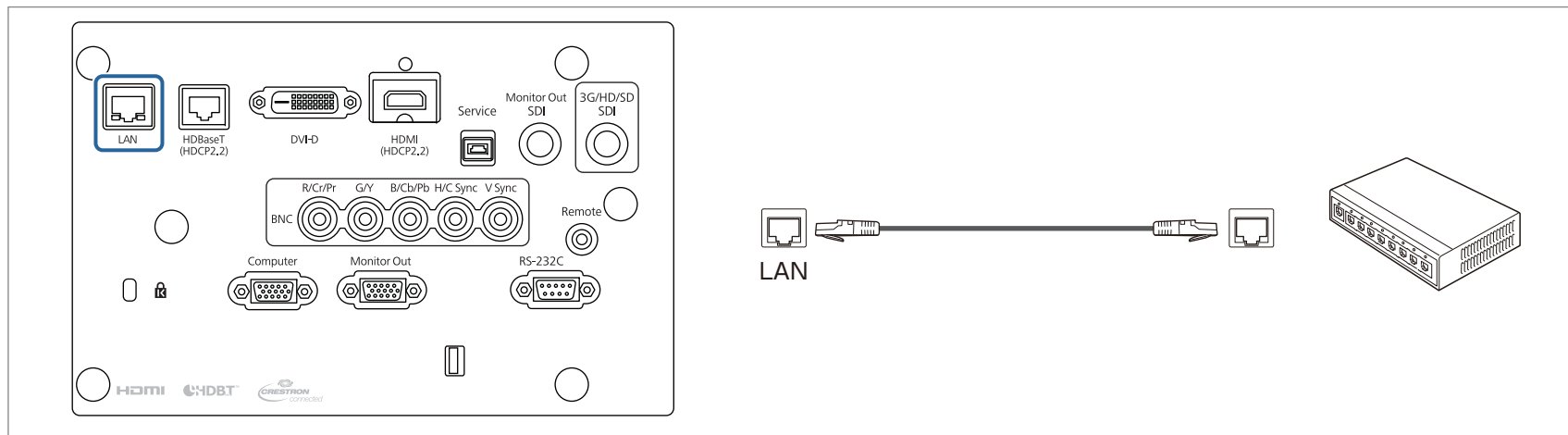

為避免故障狀況，請使用第 5 類或更高等級的包覆 LAN 纜線。

連接 HDBaseT 發射器

使用市售的 100BASE-TX LAN 纜線連接選購的 HDBaseT 發射器。

☛ “選購件” [第231頁](#)

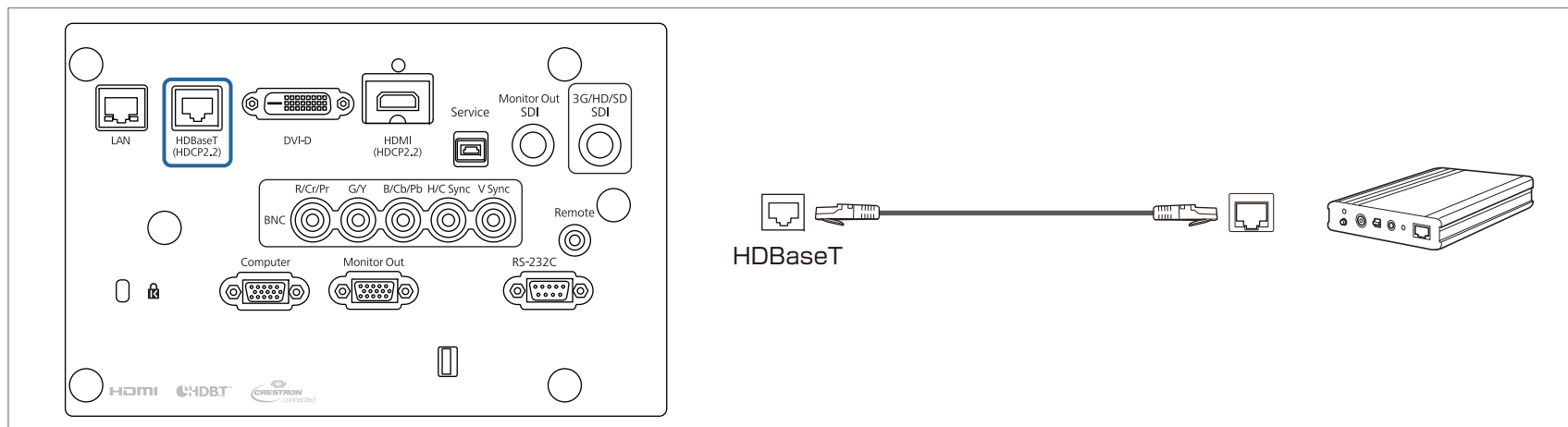

- 使用前，請務必仔細閱讀 HDBaseT 發射器隨附的使用說明書。
- 若為 LAN 纜線，請使用 HDBaseT Alliance 建議的 Category 6 以上 STP 纜線（平行線）。然而並不保證在所有輸入/輸出裝置及環境中都能正常運作。
- 連接或拔下 LAN 纜線時，請確定關閉投影機與 HDBaseT 發射器的電源。
- 當進行乙太網路通訊或序列通訊，或透過 HDBaseT 埠使用有線遙控器時，請從“配置”選單中將**控制通訊**設為**開啟**。將**待機模式**自動設為**通訊開啟**。
☛ **擴展 - HDBaseT - 控制通訊** [第136頁](#)
請注意，當將**控制通訊**設為**開啟**時，投影機的 LAN 埠、RS-232C 埠及 Remote 埠會停用。
- 使用 Extron XTP 發射器或切換器時，請連接至投影機的 HDBaseT 埠。將 **Extron XTP** 設為**開啟**（**控制通訊**會自動設為**開啟**，且**待機模式**會自動設為**通訊開啟**）。
☛ **擴展 - HDBaseT - Extron XTP** [第136頁](#)
- 您可在 **HDBaseT 信號強度**中查看目前輸入至 HDBaseT 埠的信號狀態。
☛ **資訊 - 投影機資訊 - HDBaseT 信號強度** [第148頁](#)

安裝無線LAN組件

- 1** 拆下 USB-A 埠護蓋的螺絲。

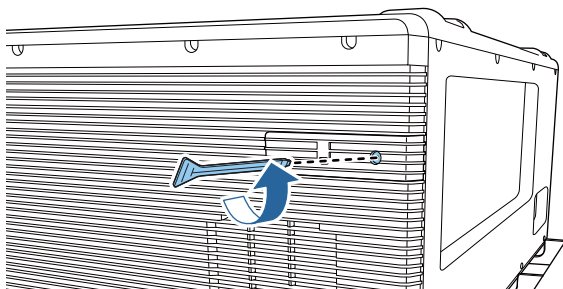

- 2** 拆下 USB-A 埠護蓋。

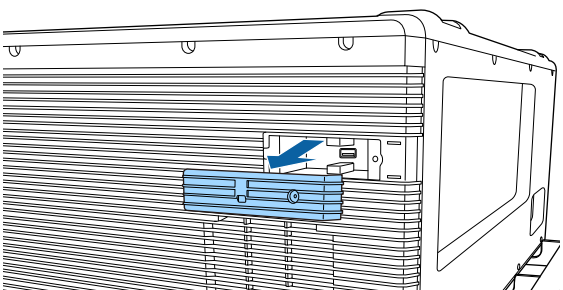

- 3** 安裝無線 LAN 組件。

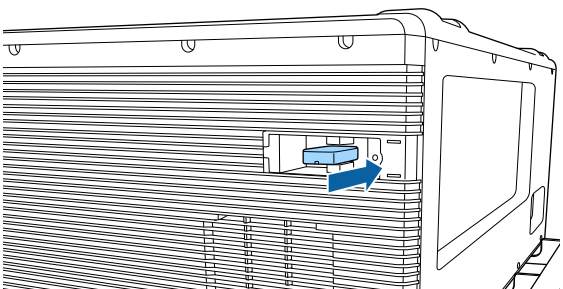

- 4** 裝回 USB-A 埠護蓋。

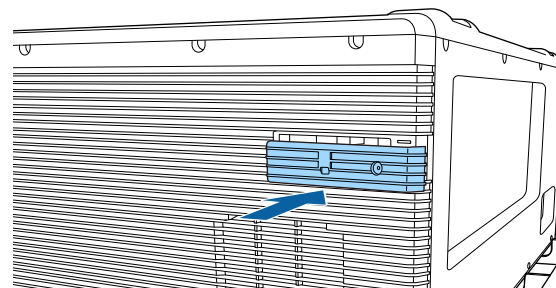

- 5** 固定 USB-A 埠護蓋的螺絲。

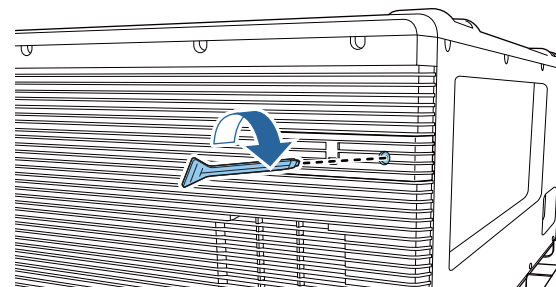

您可從配置選單的**無線LAN**選單中進行無線 LAN 連接設定。

☛ [網路 - 至網路配置 - 無線LAN 第141頁](#)



基本用法

本章說明如何投影及調整影像。

在開啟投影機前，請將您的電腦或視頻設備連接至投影機。

☛ “連接設備” 第44頁

注意

將 13 A 至 20 A 斷路器安裝至建築物內供電至投影機的接線。請勿將其他裝置連接至安裝有斷路器的接線，且接線僅限用於投影機。

1 用電源線將投影機連接電源插座，然後裝上纜線夾。

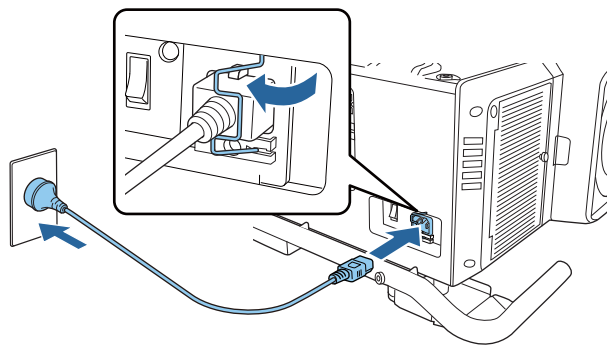

警告

- 投影機隨附的電源線有兩種 – 100 V 及 200 V，視國家或地區而定。您需要的電源線可能依操作環境而有不同。請洽詢專業人員以瞭解電源線的處理資訊。



您可使用 100 V 電源線暫時操作投影機，以便判斷安裝位置。使用 100 V 電源線投影時，投影影像的亮度大約是使用 200 V 電源線時的 30%。調整投影影像或鏡頭時，請使用 200 V 電源線。

您無法使用 100 V 電源線執行下列功能。

- 燈光模式
- 預估剩餘時間
- 重新整理模式
- 燈光校正

2 開啟主電源開關以供電至投影機。

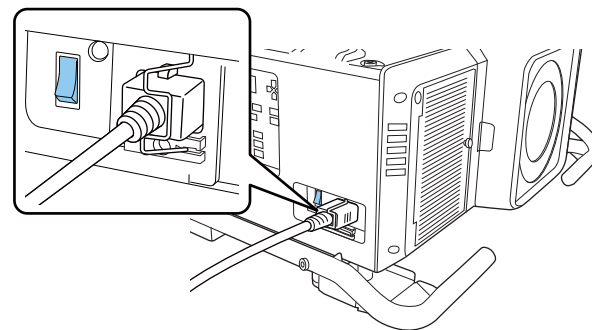

投影機的電源指示燈會亮起藍色 (處於待機模式)。這表示投影機正在接收電源，但尚未開啟電源。

3 按下操作面板或遙控器上的 [①] 按鈕，開啟投影機。

當投影機暖機時，投影機會發出確認嗶聲，且狀態指示燈會閃爍藍燈。投影機完成暖機後，狀態指示燈即停止閃爍並亮藍燈。

如果影像沒有投影，請嘗試以下操作。

- 開啟連接的電腦或視頻設備裝置。
- 使用膝上型電腦時，請變更電腦的畫面輸出。
- 放入 DVD 等媒體並播放。
- 按下遙控器上的[Search]鈕以偵測輸入來源。

- 使用遙控器按下您要投影之輸入來源的按鈕。

警告

- 投影時，請勿直視投影機的鏡頭。這麼做可能造成眼睛損傷。有兒童在場時應特別小心。
- 在投影期間，請勿使用書本等物品遮擋投影機投射出的光線。如果投影機的光線長時間遭擋住，光線照射的區域會變熱而可能導致熔化、造成灼傷或起火。此外，鏡頭可能會因光線反射而變熱，導致投影機發生故障。若要停止投影，請使用快門功能或關閉投影機。



- 如果在**擴展**選單中將**直接打開電源**設為**開啟**，則投影機會在供電時自動開啟。插上電源線時，必須注意停電後恢復供電等情況下，投影機會自動啟動。
 - ☛ **擴展 - 操作 - 直接打開電源** [第136頁](#)
- 您可在**擴展**選單的**快門**設定中設定投影機開啟時的快門狀態。
 - ☛ **擴展 - 操作 - 快門設定 - 啟動** [第136頁](#)



- 為確保投影機長久運作，不使用投影機時請關閉電源。燈光的使用壽命會依配置選單設定、環境條件及使用情況而有不同。投影影像的亮度會隨著投影時間的增加而降低。
- 投影機支援直接關機功能，因此可直接使用斷路器關閉電源。
- 當投影機持續使用超過 24 小時，或者定期使用直接關機功能時，請使用排程功能來設定**燈光校正**，以定期調整燈光。您也可以從配置選單進行設定。
 - ☛ “排程功能” [第103頁](#)
 - ☛ **重設 - 燈光校正** [第149頁](#)

- 1** 按下操作面板或遙控器上的 [⏻] 鈕。
關閉確認畫面會隨即顯示。

要關閉電源？

是：按  鈕

否：按任何其他按鈕

- 2** 再次按 [⏻] 鈕。(若要取消，請按下其他按鈕。)
發出兩次嗶聲後，投影影像會消失且狀態指示器會熄滅。
- 3** 關閉主電源開關。
電源指示燈會熄滅。
- 4** 取下纜線夾並拔下電源線。

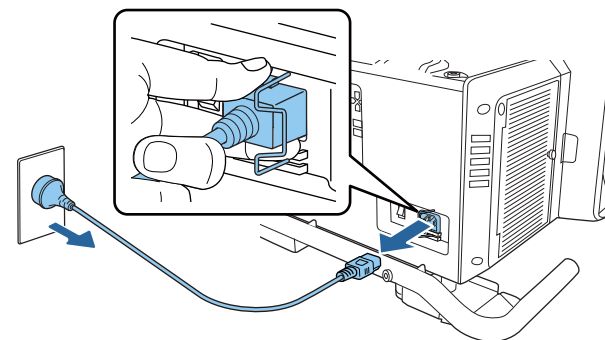

電源線是根據投影機銷售國家的電源規格提供。如果電源插頭有鎖扣，電源線可在按壓鎖扣的同時拔下。

自動偵測輸入信號並變更投影的影像 (訊源搜尋)

按下遙控器上的 [Search] 鈕，從目前接收影像的連接埠投射影像。

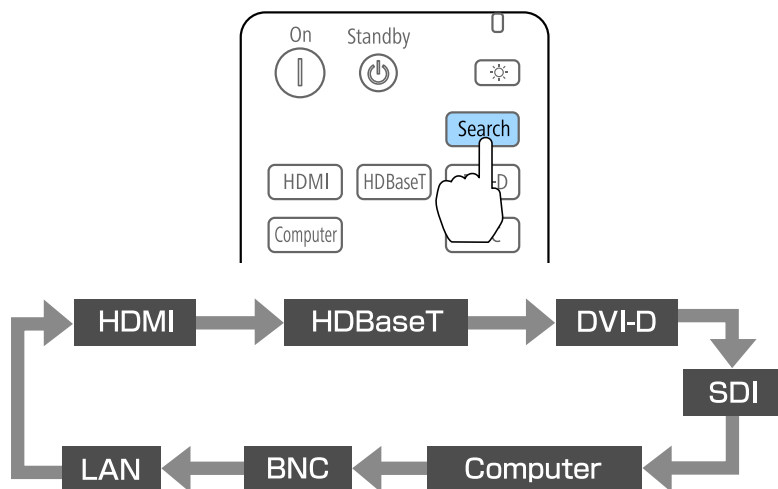

連接了兩個以上的影像來源時，反覆按 [Search] 鈕直到投射目標影像為止。

已連接視頻設備時，開始本操作前先啟動播放。



- 您可設定下次開啟投影機電源時從相同輸入埠投影影像。
 ● 擴展 - 操作 - 啟動訊源搜尋 第136頁
- 沒有輸入任何影像信號時，會顯示下列畫面。



切換至目標影像

您可以從遙控器或按下操作面板上的下列按鈕，直接改變目標影像。

以下顯示各按鈕的輸入埠。

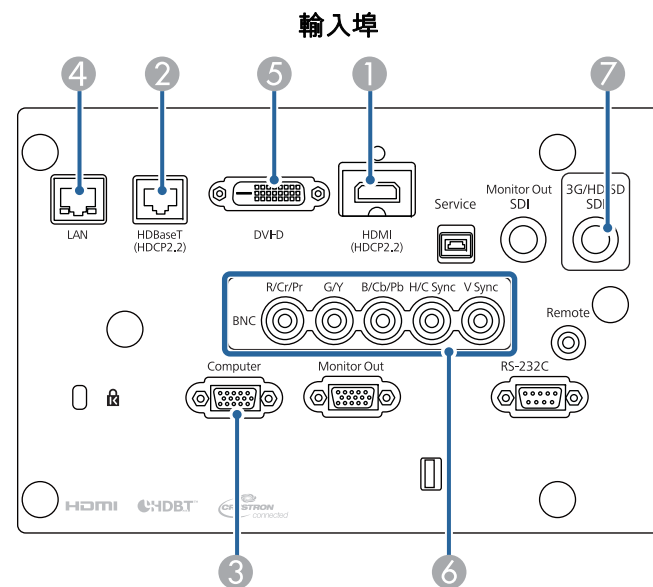
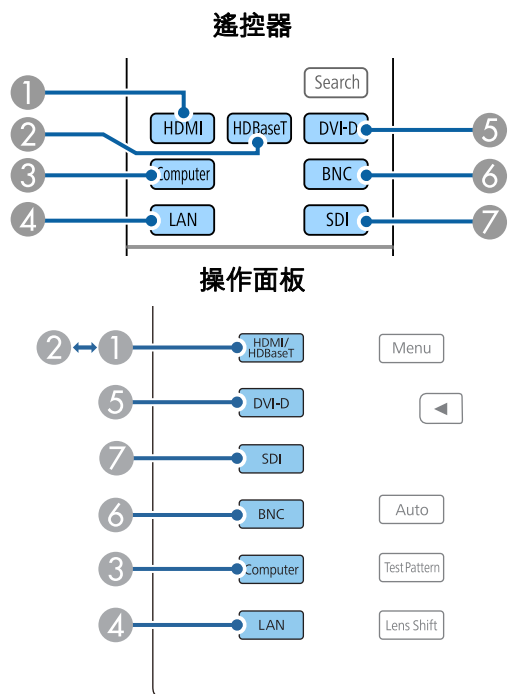

- 4 切換至透過網路所連接電腦的影像。

修正失真投影影像

您可以使用下列其中一種方法，修正投影影像中的梯形失真。

- 水平垂直梯形修正

此功能可讓您單獨以水平方向和垂直方向修正失真。

☛ “水平/垂直梯形修正” 第59頁

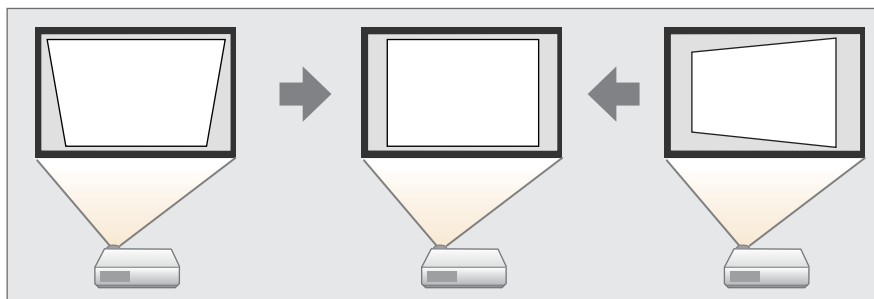

- Quick Corner

分別修正四角。

☛ “Quick Corner” 第60頁

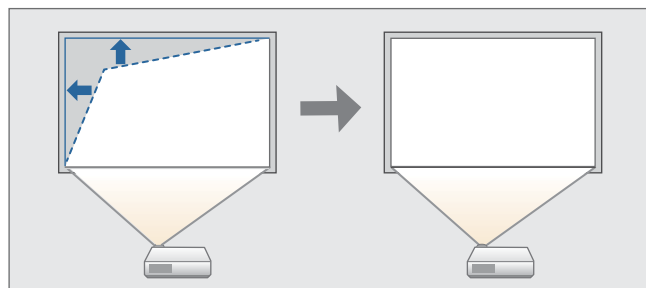

- 彎曲表面

在彎曲表面上投影時，如果發生失真情況，可以加以修正，調整伸出與縮回的程度。

☛ “彎曲表面” 第61頁

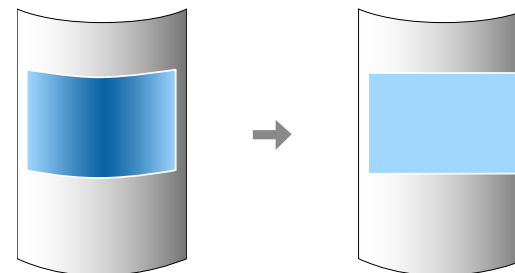

- 轉角牆

在有直角的表面 (例如方形的柱子或房間的轉角) 上投影時，如果發生失真情況，這可讓您進行修正，調整伸出與縮回的程度。

☛ “轉角牆” 第64頁

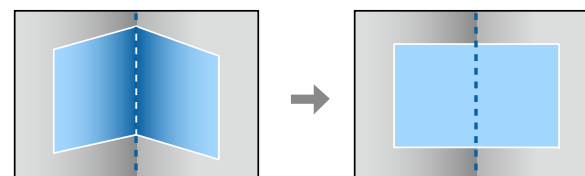

- 點修正

修正局部的輕微失真，或調整從多台投影機投影時疊加區域中的影像位置。

☛ “點修正” 第68頁

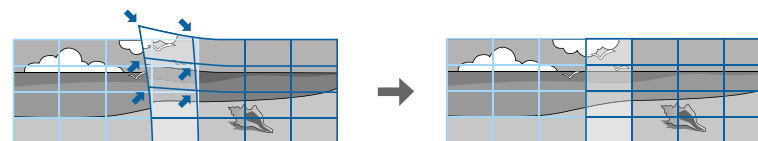



重新調整投影位置等時，如要暫時解除修正狀態，請將**幾何修正**設為**關閉**。即使設為**關閉**，仍會儲存修正值。

☛ **設定 - 幾何修正** 第134頁

您可使用**幾何修正**中的**記憶**儲存幾何修正設定，並於需要時載入。

☛ “記憶功能” 第101頁

您也可以從配置選單進行設定。

☛ **設定 - 幾何修正** 第134頁

水平/垂直梯形修正

此功能可讓您單獨以水平方向和垂直方向修正失真。

利用以下操作查看影像的調整範圍。

☛ “水平垂直梯形修正” 第238頁

- 1** 投影時，按 [Geometry] 按鈕。
- 2** 選擇**水平/垂直梯形修正**，然後按 [↵] 鈕。
當顯示“如果此設定變更，影像可能會扭曲。”的訊息時，請按 [↵] 按鈕。
- 3** 使用 [▲][▼] 鈕來選擇修正方式，然後使用 [◀][▶] 鈕進行修正。



使用**垂直梯形修正**和**水平梯形修正**修正梯形失真。

垂直梯形修正

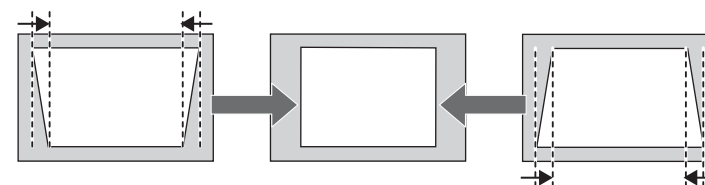

水平梯形修正

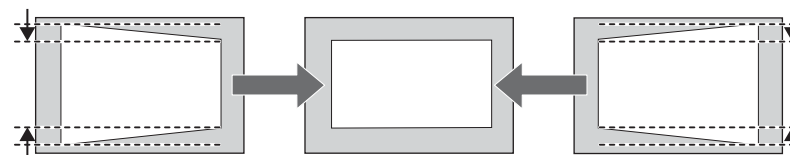

如果影像長寬比不正確，請使用**垂直平衡**和**水平平衡**調整影像平衡。

垂直平衡

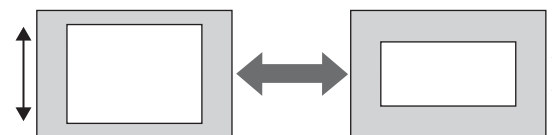

水平平衡

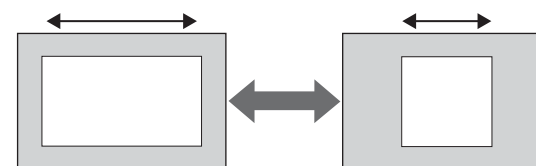

修正梯形失真時，投影的影像可能會縮小。

- 4** 若要完成修正，按下 [Menu] 鈕。



您無法結合其他修正方法。

Quick Corner



您可投影超出投影畫面邊緣的區域。不過，一旦達到可執行操作的限制，就無法繼續修正影像。

此功能可讓您分別校正投影影像的四個角。

- 1 投影時，按 [Geometry] 按鈕。
- 2 選擇 **Quick Corner**，然後按 [↵] 鈕。
當顯示"如果此設定變更，影像可能會扭曲。"的訊息時，再次按 [↵] 按鈕。
- 3 使用 [▲]、[▼]、[◀] 及 [▶] 鈕來選擇您要調整的角落，然後按 [↵] 鈕。

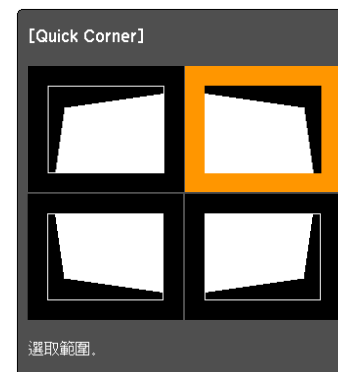

[◀/▶]: 選擇
[↵]: 確認
[Esc]: 返回 (按住兩秒重設)



按下 [Esc] 鈕約 2 秒，將會顯示確認預設重設畫面。
選擇是重設 Quick Corner 修正的結果。

- 4 使用 [▲]、[▼]、[◀] 與 [▶] 鈕修正角落位置。
按 [↵] 鈕時，會顯示步驟 3 所顯示可讓您選擇的修正區域畫面。
如果調整時顯示"無法再移動。"訊息，就不能再依灰色三角形所指示的方向調整形狀。

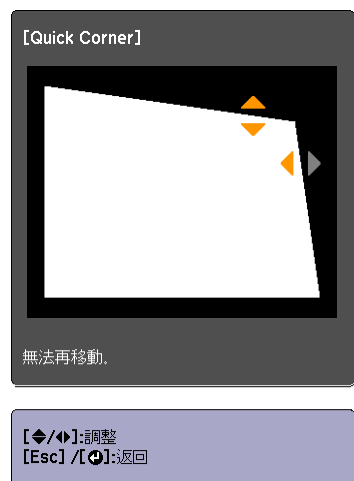

- 5 視需要重複步驟 3 與 4，調整剩餘的角落。
- 6 若要完成修正，按下 [Menu] 鈕。



點修正可讓您微調修正的結果。

☛ “點修正” 第68頁

彎曲表面

這可修正在彎曲表面上投影時發生的失真情況，並調整伸出與縮回的程度。

將投影機正對著螢幕，並讓鏡頭位置移至起始位置。

☛ “調整投影影像的位置 (鏡頭移動調整)” 第35頁



- 以相同半徑投影到弧面上。
- 如果執行了大量調整，即使進行調整，焦距也可能不一致。
- 如果啟用 **4K 增強**，則會顯示一則訊息。選擇是可停用 **4K 增強**。
☛ 影像 - 影像增強 - 4K 增強 第130頁
- 您可投影超出投影畫面邊緣的區域。不過，一旦達到可執行操作的限制，就無法繼續修正影像。

利用以下操作查看影像的調整範圍。

☛ “彎曲表面” 第238頁

- 1 投影時，按 [Geometry] 按鈕。
- 2 選擇彎曲表面，然後按 [↵] 鈕。



當顯示“如果此設定變更，影像可能會扭曲。”的訊息時，請按 [↵] 按鈕。

- 3 選擇彎曲表面，然後按 [↵] 鈕。



[Esc]: 返回 [◀]: 選擇 [▶]: 確認 [Menu]: 退出

4 選擇**正確形狀**，然後按 [↵] 鈕。



[Esc]: 返回 [◀]: 選擇 [▶]: 確認 [Menu]: 退出

5 使用 [▲]、[▼]、[◀] 及 [▶] 鈕來選擇您要調整的區域，然後按 [↵] 鈕。

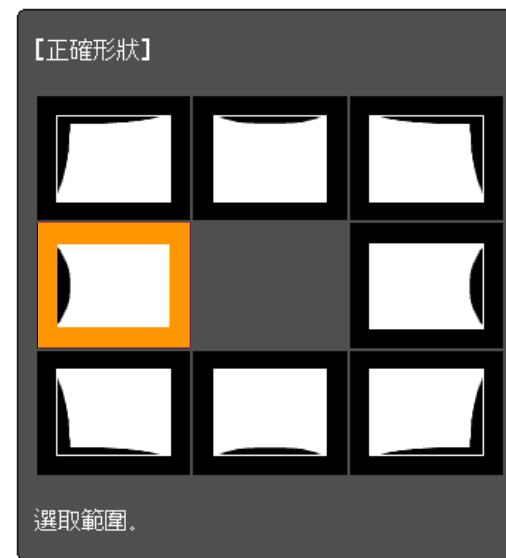

選擇角落時，您可調整該角落的兩側。



按下 [Esc] 鈕約 2 秒，將會顯示確認預設重設畫面。
選擇是重設彎曲表面的結果。

- 6 使用 [▲]、[▼]、[◀] 與 [▶] 鈕調整形狀。

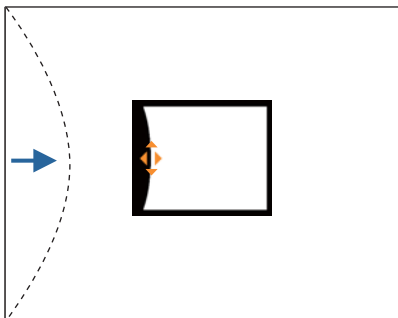

若調整形狀方向的三角形轉為灰色（如以下截圖所示），則無法再朝此方向調整形狀。

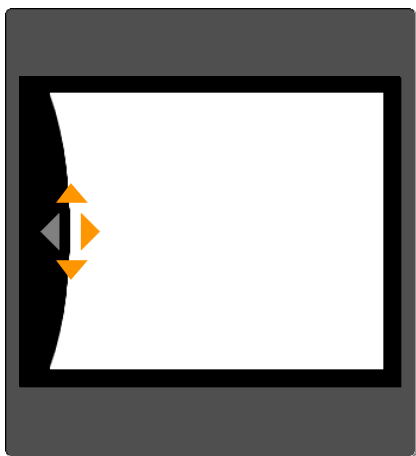

- 7 按下 [Esc] 按鈕，可返回上一個畫面。

- 8 視需要重複步驟 5 至 7，調整任何剩餘的部分。
如果影像伸出或縮回，請繼續下一步，調整線性。

- 9 按下 [Esc] 鈕，可返回步驟 4 中的畫面。選擇**水平線性**或**垂直線性**，然後按 [↵] 鈕。



選擇**水平線性**調整水平伸出或縮回，然後選擇**垂直線性**調整垂直伸出或縮回。



若要在維持長寬比的情況下補償伸出或縮回，請將**維持長寬比**設為**開啟**。若在修正後將此項目設為**開啟**，可能會無法執行修正。在此情況下，請將修正恢復為初始值或降低修正量，然後重新嘗試。

- 10 選擇調整的標準線，然後按 [↵] 鈕。

選擇**水平線性**時使用 [◀][▶] 鈕，選擇**垂直線性**時使用 [▲][▼] 鈕，然後按 [↵]。

選擇的標準線會以閃爍橙色與白色顯示。

變更標準線會重設先前的設定。

11 調整線性。

修正標準線，使線之間的距離保持相等。

按下 [◀] 鈕時

選擇**水平線性**時

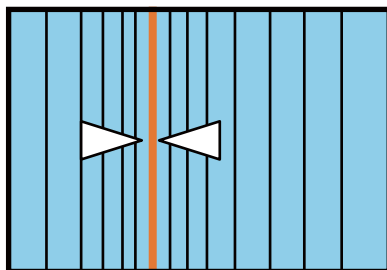

選擇**垂直線性**時

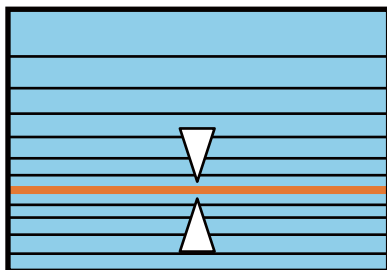

按下 [▶] 鈕時

選擇**水平線性**時

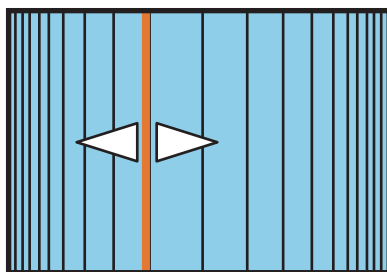

選擇**垂直線性**時

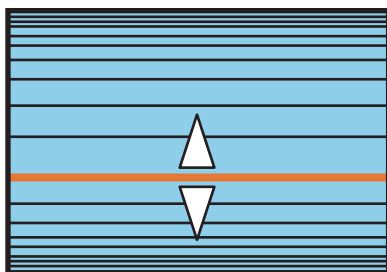
**12** 若要完成修正，按下 [Menu] 鈕。

您可微調修正的結果。使用 **Quick Corner** 調整影像的傾斜，然後使用 **點修正** 進行微調。從步驟 3 的畫面選擇 **Quick Corner** 或 **點修正**。

☛ “Quick Corner” [第60頁](#)

☛ “點修正” [第68頁](#)

轉角牆

在有直角的表面 (例如方形的柱子或房間的轉角) 上投影時，如果發生失真情況，這可讓您進行修正，調整伸出與縮回的程度。

將投影機正對著螢幕，並讓鏡頭位置移至起始位置。

☛ “調整投影影像的位置 (鏡頭移動調整)” [第35頁](#)



- 以直角投影到表面上。
- 如果執行了大量調整，即使進行調整，焦距也可能不一致。
- 如果啟用 **4K 增強**，則會顯示一則訊息。選擇是可用 **4K 增強**。
☛ **影像 - 影像增強 - 4K 增強** [第130頁](#)
- 您可投影超出投影畫面邊緣的區域。不過，一旦達到可執行操作的限制，就無法繼續修正影像。

利用以下操作查看影像的調整範圍。

☛ “轉角牆” [第240頁](#)

- 1** 投影時，按 [Geometry] 按鈕。
- 2** 選擇**轉角牆**，然後按 [↵] 鈕。



[Esc]: 返回 [◀]: 選擇 [▶]: 確認

[Menu]: 退出

當顯示"如果此設定變更，影像可能會扭曲。"的訊息時，再次按 [↵] 按鈕。

3 選擇**轉角牆**，然後按 [↵] 鈕。

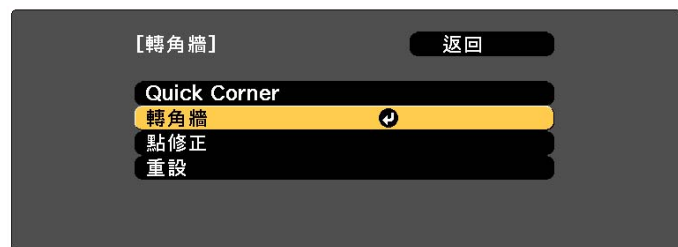

[Esc]: 返回 [↓]: 選擇 [↵]: 確認

[Menu]: 退出

4 選擇**轉角類型**，然後按 [↵] 鈕。



[Esc]: 返回 [↓]: 選擇 [↵]: 確認

[Menu]: 退出

5 根據投影區域，選擇**水平轉角**或**垂直轉角**，然後按 [↵] 鈕。

當表面水平對準時:

選擇**水平轉角**。

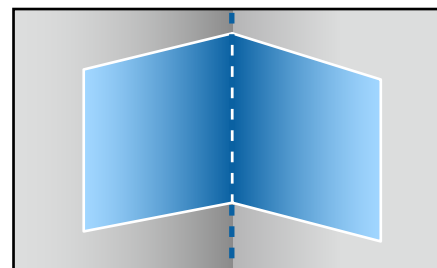

當表面垂直對準時:

選擇**垂直轉角**。

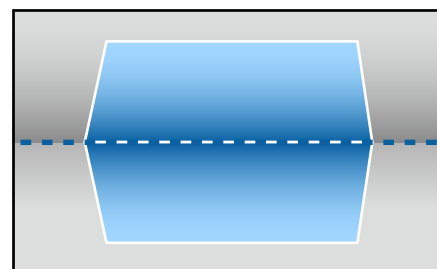

從現在開始，我們會使用**水平轉角**做為範例來說明步驟。

6 按下 [Esc] 鈕可顯示步驟 4 中的畫面。選擇**正確形狀**，然後按 [↵] 鈕。

7 調整投影機的位置與鏡頭移動，使屏幕中央的直線對準轉角 (兩個表面相遇的點)。

☛ “調整投影影像的位置 (鏡頭移動調整)” [第35頁](#)

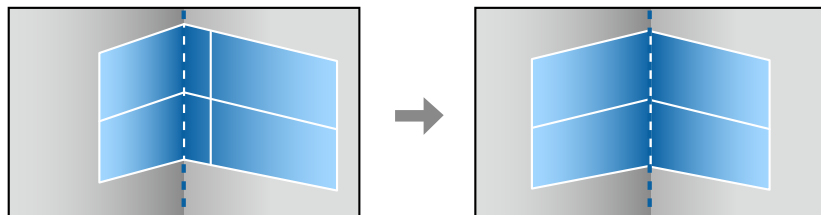

每次您按下 [↵] 鈕，都可以顯示或隱藏影像及網格。

8 使用 [▲]、[▼]、[◀] 及 [▶] 鈕來選擇您要調整的區域，然後按 [↵] 鈕。

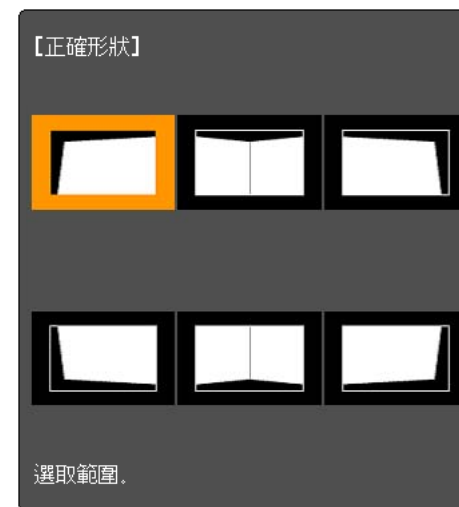

調整提示

選擇**水平轉角**時：

根據最低點 (A 箭頭所示) 調整上方區域。

根據最高點 (B 箭頭所示) 調整下方區域。

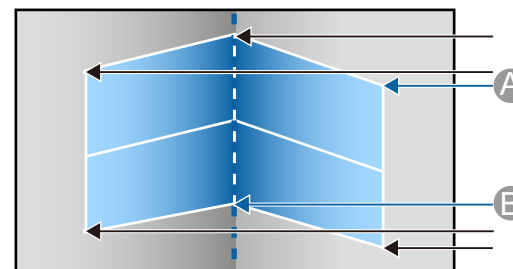

選擇**垂直轉角**時：

根據距離屏幕中央垂直線最近的點調整左右。



按下 [Esc] 鈕約 2 秒，將會顯示確認預設重設畫面。
選擇**是重設轉角牆**的結果。

9 按下 [▲][▼][◀][▶] 鈕調整形狀。

如果調整時顯示"無法再移動。"訊息，就不能再依灰色三角形所指示的方向調整形狀。

10 視需要重複步驟 8 與 9，調整剩餘的部分。

如果影像伸出或縮回，請繼續下一步，調整線性。

11 按下 [Esc] 鈕可顯示步驟 3 中的畫面。選擇**線性**，然後按 [↵] 鈕。



[Esc]: 返回 [◀]: 選擇 [↵]: 確認 [Menu]: 退出

12 按下 [◀][▶] 鈕調整線性。

修正標準線，使線之間的距離保持相等。

按下 [◀] 鈕時

選擇**水平轉角**時

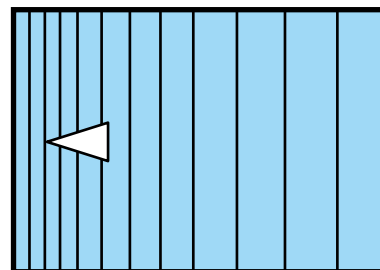

選擇**垂直轉角**時

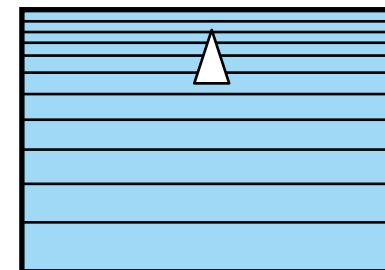

按下 [▶] 鈕時

選擇**水平轉角**時

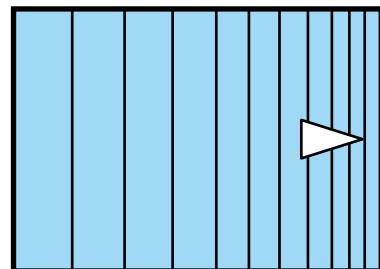

選擇**垂直轉角**時

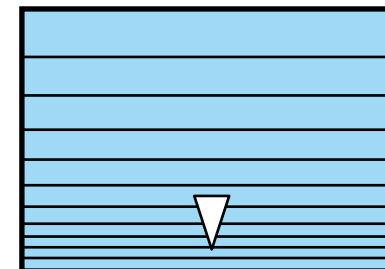

13 若要完成修正，按下 [Menu] 鈕。



您可微調修正的結果。使用 **Quick Corner** 調整影像的傾斜，然後使用**點修正**進行微調。從步驟 3 的畫面選擇 **Quick Corner** 或**點修正**。

☛ “Quick Corner” [第60頁](#)

☛ “點修正” [第68頁](#)

點修正

以網格分隔投影影像，並透過左右及上下移動交叉點來修正失真現象。



- 您可在各方向修正 0.5 像素，最多 32 個像素。
- 如果啟用 **4K 增強**，則會顯示一則訊息。選擇是可用 **4K 增強**。
 **影像 - 影像增強 - 4K 增強 第130頁**
- 您可投影超出投影畫面邊緣的區域。不過，一旦達到可執行操作的限制，就無法繼續修正影像。

1 投影時，按 [Geometry] 按鈕。

2 選擇**點修正**，然後按 [↵] 鈕。



[Esc]: 返回 [↕]: 選擇 [↵]: 確認 [Menu]: 退出

當顯示"如果此設定變更，影像可能會扭曲。"的訊息時，再次按 [↵] 按鈕。

3 選擇**點修正**，然後按 [↵] 鈕。

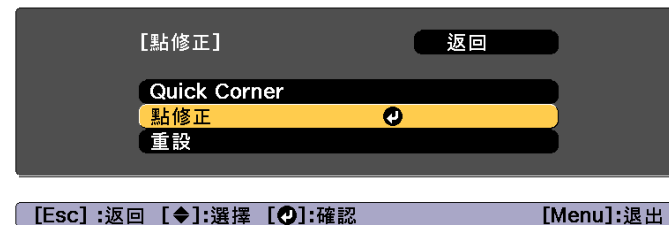

[Esc]: 返回 [↕]: 選擇 [↵]: 確認 [Menu]: 退出

4 在下列畫面中設定各項目。



[Esc] / [↵]: 返回 [↕]: 選擇 [Menu]: 退出

點修正	開始點修正。
點 (垂直)	設定垂直和水平方向的點數。從 3 、 5 、 9 、 17 或 33 設定點數。
點 (水平)	
圖案顏色	選擇執行修正時的網格顏色。
補插	對於用以連接各點的線條，選擇顯示格式。 直線 最適合在平面上投影， 曲線 最適合在不平表面上投影。
重設	將 點修正 的所有修正重設為其預設值。



如果已使用**點修正**進行修正，則在修正量太大時可能無法變更補插。

5 選擇**點修正**，然後按 [↵] 鈕。



[Esc]: 返回 [◀▶]: 選擇 [Enter]: 確認 [Menu]: 退出

6 使用 [▲]、[▼]、[◀] 及 [▶] 鈕來移至您要修正的點，然後按 [↵] 鈕。

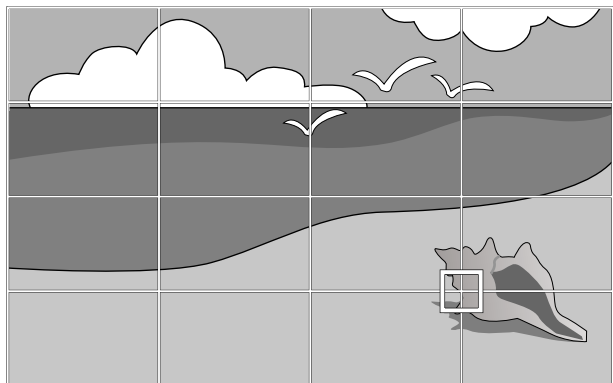

顯示網格時，**邊混合**設定會暫時停用。

7 使用 [▲]、[▼]、[◀] 與 [▶] 鈕修正失真。

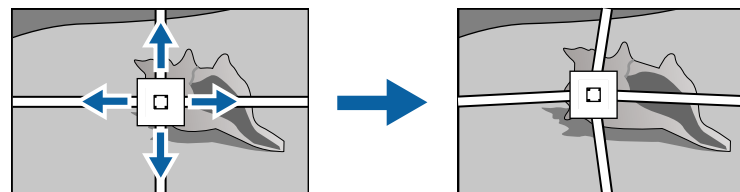

若要繼續修正其他點，請按下 [Esc] 按鈕返回上一個畫面，然後重複步驟 5 和 6。



- 每次您按下 [↵] 鈕，都可以顯示或隱藏影像及網格。
- 即使在修正期間變更點數，已修正狀態仍會保留。
- 超出投影畫面邊緣之像素的座標會顯示為負值。

8 若要完成修正，按下 [Menu] 鈕。



您可微調修正的結果。從步驟 3 的畫面上選擇 **Quick Corner**，以調整影像的傾斜。

“Quick Corner” [第60頁](#)

選擇投影品質 (選擇顏色模式)

投影時，只需簡單地選擇與您環境相適應的設定，就能很容易地獲得最佳的映像品質。映像的亮度會依據所選的模式變化。

模式	應用
動態	此為最明亮的模式。此模式適用於明亮的房間。
簡報	映像生動，活靈活現。適合在明亮的房間內做簡報或觀賞電視節目。
自然	忠實重現色彩。適合投影靜止映像，如相片。
劇院	給映像帶出自然色調。適合在黑暗的房間內觀看電影。

模式	應用
BT.709	產生符合 ITU-R BT.709 的影像。
DICOM SIM	這會使影像產生清晰陰影。適用於投影 X 光片和其他醫療影像。投影機並非醫療裝置，無法用於醫療診斷用途。
多重投影方式	可將每個投影影像的色調差異降至最低。適合從多台投影機進行投影。

當每次按下遙控器上的[Color Mode]鈕時，顏色模式名稱就會顯示在畫面上，而且顏色模式也會改變。



各輸入來源都會儲存顏色模式。



您可以從配置選單設定顏色模式。

👉 影像 - 顏色模式 第130頁

設定亮度

設定燈光的亮度。

- 1 投影時按 [Menu] 鈕。
- 2 從設定選擇明亮度設定。

3 選擇燈光模式，然後按 [↵] 鈕。

4 選擇要設定的項目，然後按 [↵] 鈕。

一般：若不想降低亮度，請選擇此項目。這會使光源的操作時間設為大約 20,000 小時。

安靜：如果您在意風扇產生的噪音，請選擇此項目。其會將亮度設定在 70%。這會使光源的操作時間設為大約 20,000 小時。

延長壽命：選取此項目可延長燈光的預期壽命。其會將亮度設定在 70%。這會使光源的操作時間設為大約 43,000 小時。

自訂：選擇此項目可手動設定亮度。選擇自訂時，可以使用**持續模式**。

5 當燈光模式設為自訂時，請選擇**亮度**，然後使用 [◀][▶] 按鈕設定亮度。



當亮度具有最大調整值的限制時，最大值會顯示在**亮度**下方。

6 若要保持固定亮度，請選擇**持續模式**並將其設為**開啟**。



- 當**持續模式**設為**開啟**時，您無法變更**燈光模式**和**亮度**的設定。當您想變更這些設定時，請將**持續模式**設為**關閉**。
- 當**持續模式**設為**關閉**時，**亮度**的值會依燈光的目前狀態而改變。
- **亮度**可能會有誤差範圍。
- 當投影機持續使用超過 24 小時，或者定期使用直接關機功能時，請使用排程功能來設定**燈光校正**。如果沒有設定此項目，持續模式功能不會運作。您也可以從配置選單進行設定。
 - 👉 “排程功能” 第103頁
 - 👉 重設 - 燈光校正 第149頁

預估剩餘時間說明

當持續模式設為開啟時，會顯示預估剩餘時間。預估剩餘時間會指出可以維持持續模式的時間長度。



顯示等級	剩餘實際時間
	10,000 小時以上
█	8,000 至 9,999 小時
██	6,000 至 7,999 小時
███	4,000 至 5,999 小時
████	2,000 至 3,999 小時
█████	0 至 1,999 小時

預估剩餘時間以小時顯示剩餘時間，而非以分鐘顯示。

亮度與光源操作時間之間的關聯性

以下顯示亮度與光源的操作時間之間的關聯性。

持續模式設為關閉時

- ①：亮度
- ②：燈光亮度減半的大概運作時間

①	②
100%	20,000 小時
90%	36,000 小時
80%	41,000 小時
70%	43,000 小時
60%	46,000 小時
50%	57,000 小時
40%	75,000 小時
30%	103,000 小時

持續模式設為開啟時

- ①：亮度
- ②：標準持續時間 (可以維持燈光持續模式的約略時間)

①	②	圖示
85%	7,000 小時	
80%	15,000 小時	
70%	25,000 小時	
60%	35,000 小時	
50%	47,000 小時	
40%	66,000 小時	
30%	95,000 小時	



- 此約略值僅供參考，可根據投影機的使用情況及環境進行變更。
- 以上時間是在沒有變更**亮度**或**持續模式**設定的情況下持續使用投影機的標準時數，並不是保證的時間。
- 此約略值僅供參考，可根據投影機的使用情況及環境進行變更。您可能需要比預估的光源操作時間更早更換內部零件。
- 當**持續模式**設為**開啟**，並且已經超過約略持續時間時，您可能無法將**亮度**設為較高的值。

設定投影影像的光線量

通過按顯示影像的亮度自動設定光亮，可讓您欣賞到深層次和豐富的影像。您也可以將燈光設為自動關閉。

- 1 投影時按 [Menu] 鈕。
- 2 從影像選擇**燈光控制**，然後按 [↵] 鈕。
- 3 選擇**燈光控制**，然後按 [↵] 鈕。



- 4 根據影像信號選擇燈光操作，然後按 [↵] 鈕。

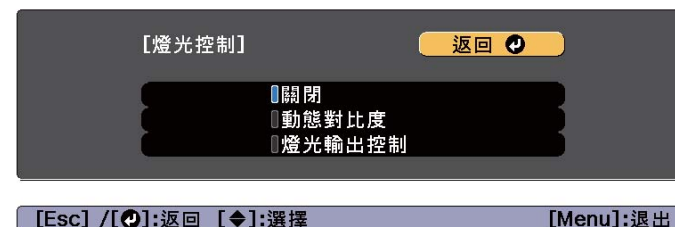

- **關閉**: 如果不想控制燈光，請選擇此項目。

- **動態對比度**：根據影像亮度自動調整投影時的光線量。
- **燈光輸出控制**：在指定的視訊水平經過預設時間後，自動關閉燈光。

5 按下 [Esc] 按鈕，可返回上一個畫面。

6 如果在步驟 4 選擇**動態對比度**，請在**動態對比度**中進行下列設定。

- **反應速度**：選擇**高速率**可在場景變更時立即調整光線量。
- **黑電平**：設定影像信號的亮度為零時的黑電平。當您選擇 **0%** 時，燈光會關閉。

7 如果在步驟 4 選擇**燈光輸出控制**，請在**燈光輸出控制**中進行下列設定。

- **燈光輸出信號強度**：設定目前控制之視訊訊號的亮度。當超過指定影像亮度時，燈光會自動關閉並隨即開啟。
- **燈光輸出計時器**：設定自動關閉燈光前的時間長度。

8 按 [Menu] 鈕，完成設定。

變更投影影像的長寬比

您可以變更投影影像的長寬比以配合類型、高度和寬度比例，以及輸入信號的解析度。

可用的外觀模式取決於目前設定的屏幕類型。



- 在變更長寬比之前設定**屏幕類型**。
☛ “屏幕設定” [第32頁](#)
- 當 **比例模式** 設為 **縮放顯示** 時，即無法變更此項目。
☛ 信號 - 比例 - 比例模式 [第132頁](#)

變更方法

每次按遙控器上的 [Aspect] 鈕時，外觀模式名稱就會顯示在螢幕上，長寬比也跟著改變。

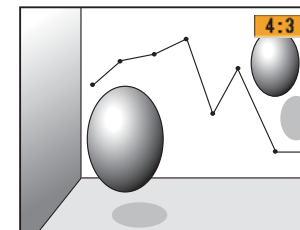
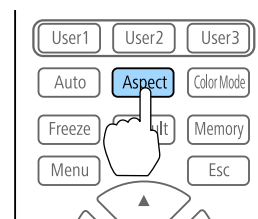

外觀模式	說明
自動	根據輸入信號資訊決定適用的投影長寬比。
一般	投影的同時維持輸入影像的長寬比。
4:3	投影成 4:3 長寬比。
16:9	投影成 16:9 長寬比。
全屏	以全尺寸投影畫面投影。
水平縮放	透過放大輸入影像投影成投影畫面的完整寬度，並維持長寬比。不會投影超出投影畫面邊緣的區域。
垂直縮放	透過放大輸入影像投影成投影畫面的完整高度，並維持長寬比。不會投影超出投影畫面邊緣的區域。
原生	以輸入影像的解析度投影於投影畫面中央。不會投影超出投影畫面邊緣的區域。



- 可用的長寬比須視已連接裝置的輸入信號而定。
- 您也可以從配置選單設定長寬比。
☛ 信號 - 外觀 [第132頁](#)
- 若有部分電腦影像未顯示，請根據電腦的解析度，從“配置”選單，將**解析度**設定設為**廣角**或**一般**。
☛ 信號 - 解析度 [第132頁](#)

調整影像

色相、飽和度和明亮度調整

您可以調整 R (紅)、G (綠)、B (藍)、C (藍綠)、M (洋紅) 和 Y (黃) 六軸的色相 (色調)、飽和度 (逼真度) 和明亮度。

- 1 投影時按 [Menu] 鈕。
- 2 從影像選擇高級，然後按下 [↵] 鈕。
- 3 選擇 **RGBCMY**，然後按下 [↵] 鈕。
- 4 使用 [▲][▼] 鈕選擇您要調整的顏色，然後按下 [↵] 鈕。

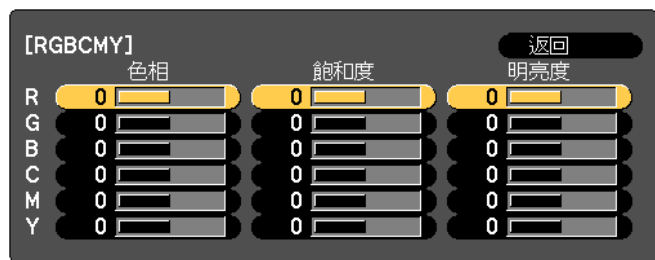

[Esc]: 返回 [◀▶]: 選擇 [↵]: 確認 [Menu]: 退出

- 5 使用 [▲][▼] 鈕來選擇項目，然後使用 [◀][▶] 鈕來進行調整。

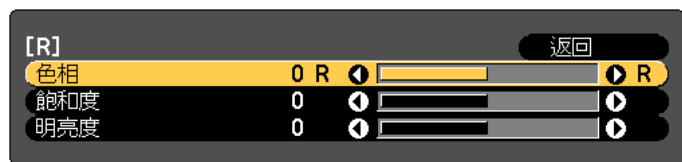

[Esc]: 返回 [◀▶]: 選擇 [◀▶]: 調整 [Menu]: 退出
[Default]: 重設 [↵]: 切換背景

每次按下 [↵] 鈕，調整畫面便會變更。

- 6 若要完成修正，按下 [Menu] 鈕。

伽瑪係數調整

您可以調整因所連接的裝置而產生的半色調亮度差異。



透過投影靜態圖像進行調整。使用影片無法正確調整伽瑪係數。

- 1 投影時按 [Menu] 鈕。
- 2 從影像選擇高級，然後按下 [↵] 鈕。
- 3 選擇伽瑪係數，然後按 [↵] 鈕。
- 4 使用 [◀][▶] 鈕調整值。

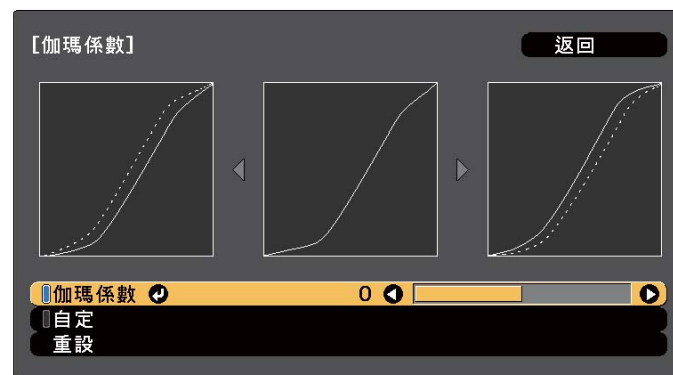

[Esc]: 返回 [◀▶]: 選擇 [↵]: 設定 [Menu]: 退出

選擇較大的值時，影像的黑暗區域會變亮，但明亮區域的色彩飽和度可能會變低。

當選擇較小的值時，您可降低影像的整體亮度，使影像更清晰。
若從**影像**選單上的**顏色模式**選擇 **DICOM SIM** 時，請依照投影大小選擇調整值。

- 若投影大小是 300 英寸以下，請選擇較小的值。
- 若投影大小是 300 英寸以上，請選擇較大的值。



根據安裝環境及屏幕規格，可能無法正確再現醫療影像。

5 若要進行詳細調整，請選擇 **自定**，然後按下 [↵] 按鈕。

6 在灰度係數調整圖表中，使用 [◀][▶] 按鈕選擇您要變更的色調。
使用 [▲][▼] 鈕調整選擇的色調，然後按下 [↵] 鈕。

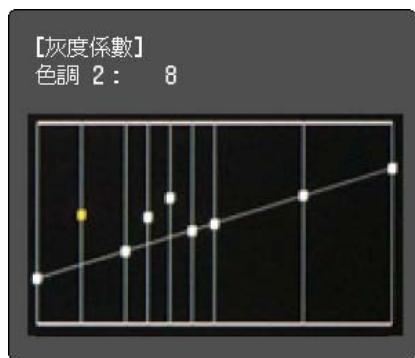

7 按 [Menu] 鈕，完成調整。

調整影像解析度 (影像增強)

您可使用**影像增強**調整影像的解析度，以重現有更顯著紋理和材質感的清晰影像。

1 投影時按 [Menu] 鈕。

2 從**影像**選擇**影像增強**，然後按下 [↵] 鈕。
此時會顯示以下畫面。

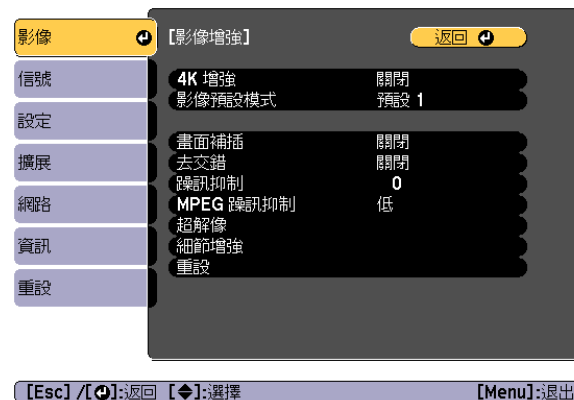

4K 增強

4K 增強是將 1 個像素沿對角方向位移 0.5 個像素，使解析度翻倍的影像投影功能。

高解析度影像信號能細膩地投影出。



當外觀設為原生時，您無法設定 4K 增強。

1 從**影像增強**選擇 **4K 增強**，然後按下 [↵] 鈕。

2 從下列選項中擇一，然後按下 [↵] 按鈕。

關閉: 停用 4K 增強。如果輸入超過本投影機面板解析度的信號，則會根據本投影機的面板解析度顯示影像。

Full HD: 如果輸入 1080i/1080p/WUXGA 或更高解析度的信號，則會啟用 4K 增強。

WUXGA+: 如果輸入超過 WUXGA 解析度的信號，則會啟用 4K 增強。若要投影高解析度影片，您可同時使用此設定與**影像預設模式**，即可投影高解析度影像。



- 若從多台投影機進行投影，請選擇**關閉**以統一各影像。
- **關閉**適合從電腦等裝置投影簡報資料。
- 如果設為 **Full HD** 或 **WUXGA+**，則使用以下功能所修正的狀態會被取消。
邊混合、比例、彎曲表面、點修正、轉角牆
當 **4K 增強**設為**關閉**時，設定會回到 **4K 增強**啟用前的狀態。

3 按下 [Esc] 按鈕，可返回上一個畫面。

影像預設模式

根據投影影像從事先設定好的五個預設中選擇最佳設定。

可於預設中設定下列設定。

畫面補插、去交錯、噪訊抑制、MPEG 噪訊抑制、超解像、細節增強



- 若要將延遲降至最低，請將**影像預設模式**設為**關閉**。
- 當**影像預設模式**設為**關閉**時，您無法設定在預設中儲存的設定。

1 從**影像增強**選擇**影像預設模式**，然後按下 [↵] 鈕。

2 從下列選項中擇一，然後按下 [↵] 按鈕。

預設 1 至預設 5: 事先儲存的設定會套用至影像。

關閉: 選擇此選項可關閉預設。

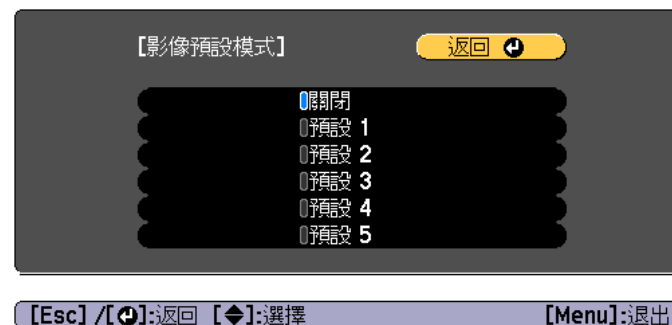

- 選擇**預設 1 至預設 5**後，您可分別微調每個設定。調整後的設定將會被覆寫。
- 調整後的設定將會在 **4K 增強**啟用及停用時分別被覆寫。

3 按下 [Esc] 按鈕，可返回上一個畫面。

畫面補插

目前及先前的畫面用於建立中間畫面，以補插方式產生順暢的影像。您可解決不順暢影像的問題，例如在投影快速移動影像時略過畫面。



在下列情況中，您無法設定畫面補插。

- 4K 增強啟用時
- 目前輸入信號的水平解析度大於 1920 時
- 外觀設為垂直縮放時
- 比例設為自動或手動時
- 邊混合設為開啟時
- 影像預設模式設為設定關閉時

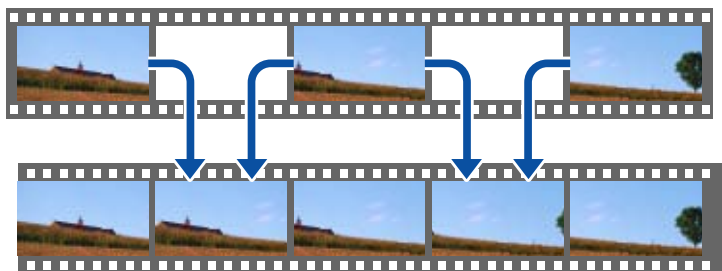

1 從影像增強選擇畫面補插，然後按下 [↵] 鈕。

2 選擇低、一般或高的插補程度。
若設定後出現噪訊，請設為 關閉。

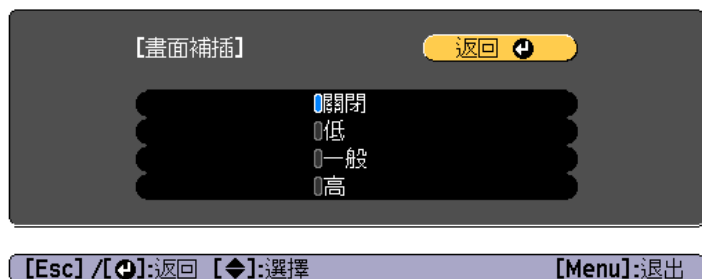

3 按 [Menu] 鈕，完成設定。

噪訊抑制

當輸入逐行信號或逐行隔行信號時，您可使畫質粗糙的影像變平滑，以顯示更柔和的影像品質。



在下列情況中，您無法設定噪訊抑制。

- 4K 增強啟用時
- 目前輸入信號的水平解析度大於 1920 時
- 影像預設模式設為設定關閉時

1 從影像增強選擇噪訊抑制，然後按下 [↵] 鈕。

2 使用 [◀][▶] 鈕調整值。



3 按下 [Esc] 按鈕，可返回上一個畫面。

MPEG 噪訊抑制

您可減少投影 MPEG 影片時於輪廓出現的點狀和塊狀噪訊。



在下列情況中，您無法設定 MPEG 噪訊抑制。

- 4K 增強啟用時
- 目前輸入信號的水平解析度大於 1920 時
- 影像預設模式設為設定關閉時

1 從影像增強選擇 MPEG 噪訊抑制，然後按下 [↵] 鈕。

- 2** 從**低**、**一般**或**高**選擇噪訊降低程度，然後按下 [↵] 鈕。
如果選擇**關閉**，則 **MPEG 噪訊抑制**會停用。

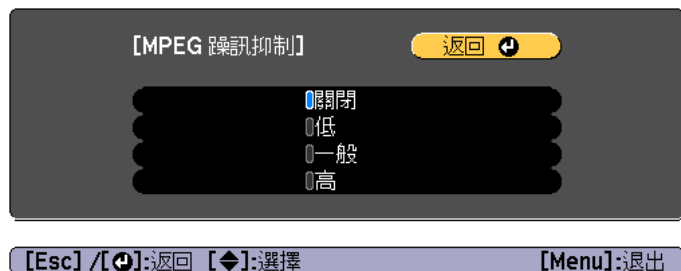

- 3** 按下 [Esc] 按鈕，可返回上一個畫面。

超解像

若要顯示清晰影像，您可在影像信號的解析度放大並投影時，減少影像邊緣出現的模糊。



影像預設模式設為設定**關閉**時停用

- 1** 從**影像增強**選擇**超解像**，然後按下 [↵] 鈕。

- 2** 使用 [▲][▼] 鈕來選擇項目，然後使用 [◀][▶] 鈕來進行調整。
細線調整：若此參數設為正值，則會加強頭髮或布料圖樣等細節呈現。
柔焦細節：若此參數設為正值，則會加強並清楚呈現影像中物體的輪廓、背景，以及其他主要部分。

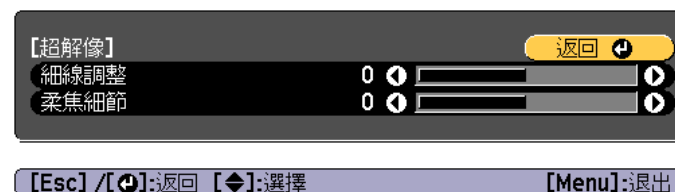

- 3** 按下 [Esc] 按鈕，可返回上一個畫面。

細節增強

您可增強影像細節部分的對比度，建立更顯著紋理和材質感的影像。



影像預設模式設為設定**關閉**時停用

- 1** 從**影像增強**選擇**細節增強**，然後按下 [↵] 鈕。
2 使用 [▲][▼] 鈕來選擇項目，然後使用 [◀][▶] 鈕來進行調整。
強度：數值越大，對比度提高越多。
範圍：數值越大，細節增強範圍越廣。

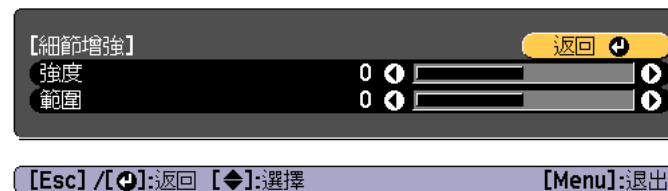



視影像而定，在不同顏色間的邊界處，亮部可能會特別顯著。
如果對此感到困擾，請設定較小的值。

- 3** 按下 [Esc] 按鈕，可返回上一個畫面。



實用的功能

本節說明多重投影方式、Split Screen、記憶、排程和安全性功能。

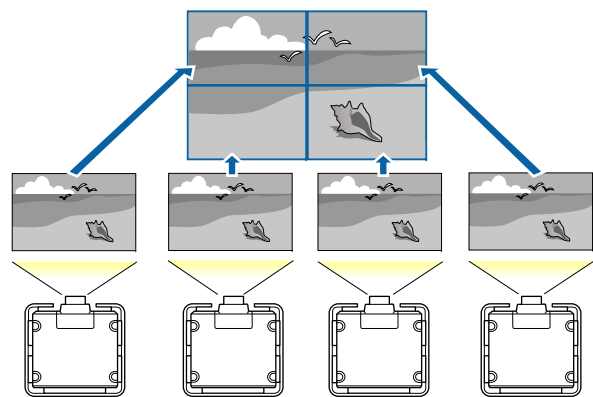

您可設定多達 15 部投影機共同投影一個大型的寬幅影像。
您可調整各投影影像之間的亮度及色調差異，建立無縫的投影畫面。



- 將 **4K 增強** 設為 **關閉**。
- 開始投影後，建議將**聚焦**、**縮放**及**鏡頭移動**設為至少 20 分鐘，這是因為開啟投影機後影像會不穩定。
- 如果**幾何修正**的數值較大，會難以調整重疊影像的位置。
- 您可以顯示 **測試圖樣** 來調整投影狀態，而無需連接視頻設備。
☛ “顯示測試圖樣” [第33頁](#)
- 如果投影的點 x 點影像不需放大或縮小即可投影，您可以精準地進行調整。
- 在燈光校正中將**定期執行**設為**開啟**時，校正會自動執行，且使用多重投影方式調整的色彩可能改變。將此項目設為**關閉**可維持原本的投影影像。
☛ **重設 - 燈光校正 - 定期執行** [第149頁](#)
- 如果您定期執行畫面比對，務必在執行燈光校正後執行畫面比對。如果色彩仍有差異，請在**燈光校正**中將**定期執行**設為**關閉**。

調整程序

線上自動調整

所有投影機的排列 (並排顯示) 及影像的調整 (邊混合) 會使用設為主要投影機的投影機自動執行。

您可使用 Epson Projector Professional Tool 中的並排顯示輔助功能，自動修正多個投影影像中的失真情形及重疊區域，並自動修正堆疊投影的影像。

- ☛ “使用幾何修正輔助的並排顯示功能” [第93頁](#)
- ☛ “使用幾何修正輔助的堆疊功能” [第94頁](#)

事前準備工作

- (1) 連上網路
 - 使用 LAN 纜線將所有投影機連接至網路集線器。
 - 將所有投影機的 **DHCP** 設為 **開啟**，或檢查是否已指定 IP 位址。
☛ **網路 - 至網路配置 - 有線LAN - IP設定** [第145頁](#)
- (2) 設定主要投影機與遙控器的 ID。
☛ “設定投影機 ID” [第40頁](#)
- (3) 將**睡眠模式**設為**關閉**
☛ **擴展 - 操作 - 睡眠模式** [第136頁](#)

個別調整投影影像

- (1) 統一影像的大小
☛ “調整影像大小” [第37頁](#)
- (2) 調整影像的方向及位置
☛ “安裝設定” [第32頁](#)
☛ “調整投影影像的位置 (鏡頭移動調整)” [第35頁](#)

- (3) 微調影像的聚焦及失真
 - ☛ “修正聚焦” 第37頁
 - ☛ “點修正” 第68頁

合併多個投影影像

- (1) 設定影像的排列。
 - ☛ “自動執行並排顯示” 第83頁
- (2) 調整影像的邊緣
 - ☛ “邊混合” 第85頁
 - ☛ “黑電平” 第86頁
- (3) 統一影像的亮度及色調
 - ☛ “畫面比對” 第88頁
- (4) 將各影像接合為一個大型影像。
 - ☛ “顯示已調整比例的影像” 第91頁

離線手動調整

從所有投影機手動調整影像。

事前準備工作

設定所有投影機與遙控器的 ID。

- ☛ “設定投影機 ID” 第40頁

個別調整投影影像

- (1) 統一影像的大小
 - ☛ “調整影像大小” 第37頁
- (2) 調整影像的方向及位置
 - ☛ “安裝設定” 第32頁
 - ☛ “調整投影影像的位置 (鏡頭移動調整)” 第35頁

- (3) 微調影像的聚焦及失真
 - ☛ “修正聚焦” 第37頁
 - ☛ “點修正” 第68頁

合併多個投影影像

- (1) 設定影像的排列。
 - ☛ “手動執行並排顯示” 第84頁
- (2) 調整影像的邊緣
 - ☛ “邊混合” 第85頁
 - ☛ “黑電平” 第86頁
- (3) 統一影像的亮度及色調
 - ☛ “色彩比對” 第90頁
- (4) 將各影像接合為一個大型影像。
 - ☛ “顯示已調整比例的影像” 第91頁

並排顯示

使用多台投影機建立一個大影像時，請指派投影位置給各投影機。

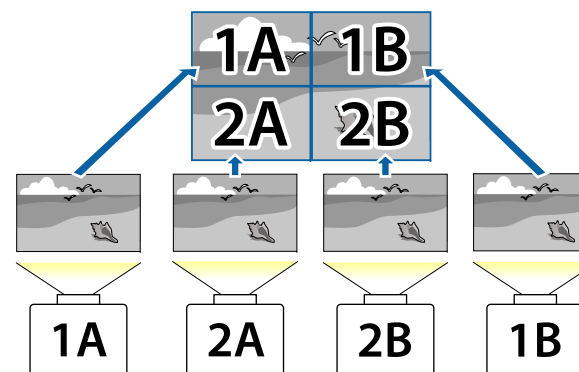



執行並排顯示前，請將投影影像調整成矩形。此外，請調整影像的大小及聚焦。

- ☛ “調整影像大小” 第37頁
- ☛ “修正聚焦” 第37頁

自動執行並排顯示

自動設定目前使用投影機的排列。您只要操作一台主要投影機便可進行設定。



地點設定是使用投影機前方的內建攝影機執行。請勿遮擋攝影機或投影影像。

- 1** 投影時按 [Menu] 鈕。
- 2** 從**擴展**選擇**多重投影方式**，然後按下 [↵] 鈕。
- 3** 選擇**分組**，然後按 [↵] 鈕。
- 4** 選擇要用於並排顯示的投影機，然後按 [↵] 鈕。



[Esc]:返回 [◆]:選擇 [⏏]:設定 [Menu]:退出

- (1) 選擇您要用來輸入核取記號的投影機。
選擇**重新整理**可更新清單。選擇**排序**可排列投影機順序。
- (2) 選擇**設定**，然後按下 [↵] 鈕。

- 5** 選擇**並排顯示**，然後按 [↵] 鈕。
- 6** 選擇**並排顯示**。選擇**自動**，然後按 [Esc] 鈕。



[Esc]:返回 [◆]:選擇 [⏏]:設定 [Menu]:退出

7 選擇地點設定，然後按下 [↵] 鈕。

此時會自動定位影像。

當"指派ID給已定位的投影機。想繼續嗎?"的訊息顯示時，請選擇是。

完成設定時，以下畫面會隨即顯示。



如果影像沒有正確定位，請在步驟 6 中選擇**手動**，然後依照下列步驟手動定位影像。

- (1) 在**配置**中設定**列**和**行**。
- (2) 選擇**設定**，然後按下 [↵] 鈕。
- (3) 在**地點設定**中選擇投影機，然後按下 [↵] 鈕。
- (4) 選擇要定位的地點，然後按下 [↵] 鈕。
- (5) 重複步驟 (3) 和 (4)，以重新定位所有投影機的地點。
- (6) 選擇**設定**，然後按下 [↵] 鈕。

8 輸入影像信號以顯示影像。

☛ “自動偵測輸入信號並變更投影的影像 (訊源搜尋)” 第56頁

完成並排顯示時，調整投影影像的任何位置間隙及色調。

☛ “個別調整投影影像” 第81頁



- 完成並排顯示後，請勿變更投影機的 IP 位址或投影機名稱，否則影像將不會自動調整。
- 完成並排顯示後，您可使用一個遙控器來設定每台投影機。選擇您要使用遙控器設定之投影機的投影機 ID。您可在**並排顯示 - 位置資訊**中查看投影機 ID。
☛ “設定遙控器 ID” 第40頁

手動執行並排顯示

手動排列各投影機目前投影的影像。

- 1 投影時按 [Menu] 鈕。
- 2 從**擴展**選擇**多重投影方式**，然後按下 [↵] 鈕。
- 3 選擇**並排顯示**，然後按 [↵] 鈕。
- 4 選擇**配置**，然後按 [↵] 鈕。
 - (1) 在**列**和**行**中設定投影機編號。
 - (2) 選擇**設定**，然後按下 [↵] 鈕。
- 5 對要用於並排顯示的每台投影機重複步驟 1 至 4。

6 選擇地點設定，然後按下 [↵] 鈕。

- (1) 在列順序和行順序中設定投影影像的位置。
列順序：依照 1、2、3 的順序由上到下放置螢幕。
行順序：依照 A、B、C 的順序由左到右放置螢幕。

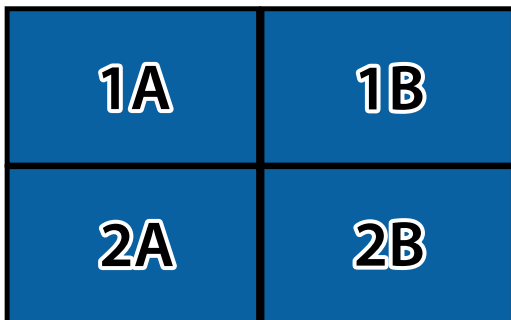

(2) 選擇設定，然後按下 [↵] 鈕。

7 對每台投影機重複步驟 6。

8 輸入影像信號以顯示影像。

☛ “自動偵測輸入信號並變更投影的影像 (訊源搜尋)” [第56頁](#)

完成並排顯示時，調整投影影像的任何位置間隙及色調。

☛ “個別調整投影影像” [第81頁](#)



在執行邊混合以提高調整的準確度前，請先按下遙控器上的 [Color Mode] 按鈕，然後將顏色模式設為多重投影方式。

- 1 投影時按 [Menu] 鈕。
- 2 從擴展選擇多重投影方式。
- 3 選擇邊混合，然後按 [↵] 鈕。
此時會顯示以下畫面。



邊混合

您可以微調重疊區域，以形成無縫的畫面。

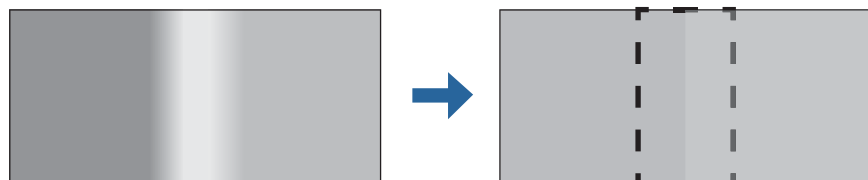

子選單	功能
邊混合	設為 開啟 可啟用邊混合功能。不使用多台投影機進行投影時，請設為 關閉 。
頂邊/底邊/左邊/右邊	<p>混合：設為 開啟 可針對您的設定啟用邊混合，且混合範圍將會加上陰影。</p> <p>混合開始位置：以紅線顯示混合開始位置，並以一個像素作為調整單位。</p> <p>混合範圍：調整要加上陰影的範圍。您可以一個像素作為調整單位。最大範圍為 45% 的解析度。</p> <p>混合曲線：調整套用陰影的方式。</p>

子選單	功能
線條引導	設為 開啟 可在邊混合設定範圍上顯示引導。
圖案引導	設為 開啟 可顯示符合邊混合設定範圍位置的格子圖案。
引導色彩	從六種提供的引導色彩中選擇一個組合。

4 開啟邊混合。

- (1) 選擇**邊混合**，然後按 [↵] 鈕。
- (2) 選擇**開啟**，然後按 [↵] 鈕。
- (3) 按 [Esc] 鈕。

5 將引導顯示設為開啟。

- (1) 選擇**引導顯示**，然後按 [↵] 鈕。
- (2) 選擇**開啟**，然後按 [↵] 鈕。
- (3) 按 [Esc] 鈕。



若引導不清楚，您可在**引導色彩**中變更引導色彩。

6 將圖案引導設為開啟。

- (1) 選擇**圖案引導**，然後按 [↵] 鈕。
- (2) 選擇**開啟**，然後按 [↵] 鈕。
- (3) 按 [Esc] 鈕。

7 根據重疊的影像部分，設定 **頂邊**、**底邊**、**左邊** 或 **右邊**。 以下範例顯示如何設定畫面 (1)。

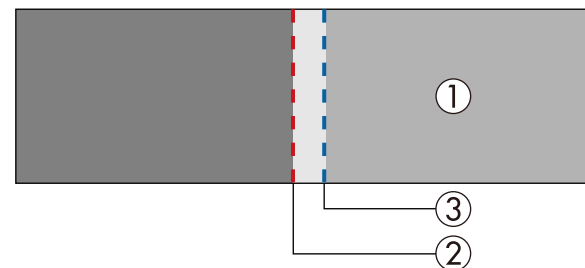

在以上範例中，由於您可以看見影像 (1) 左邊的重疊區域，因此您必須調整 **左邊**。

- (1) 選擇**左邊**，然後按下 [↵] 鈕。
- (2) 選擇**混合**，然後按 [↵] 鈕。
- (3) 選擇**開啟**，然後按 [↵] 鈕。
- (4) 按 [Esc] 鈕。
- (5) 在**混合開始位置**中，對齊混合開始位置與影像的邊緣 (2)。
- (6) 按 [Esc] 鈕。
- (7) 在**混合範圍**中，調整要加上陰影的範圍 (3)。
疊加範圍與引導位於相同位置時的數值，是最佳的設定值。
- (8) 在**混合曲線**中，調整套用陰影的方式。
- (9) 按 [Esc] 鈕。

8 設定完成後，將 **線條引導** 和 **圖案引導** 設為 **關閉**，完成此步驟。

黑電平

顯示黑色影像時，只有影像重疊的區域會顯得更清晰。黑電平功能可讓您使影像不重疊區域的亮度及色調，與影像重疊的區域相符，使差異較不明顯。

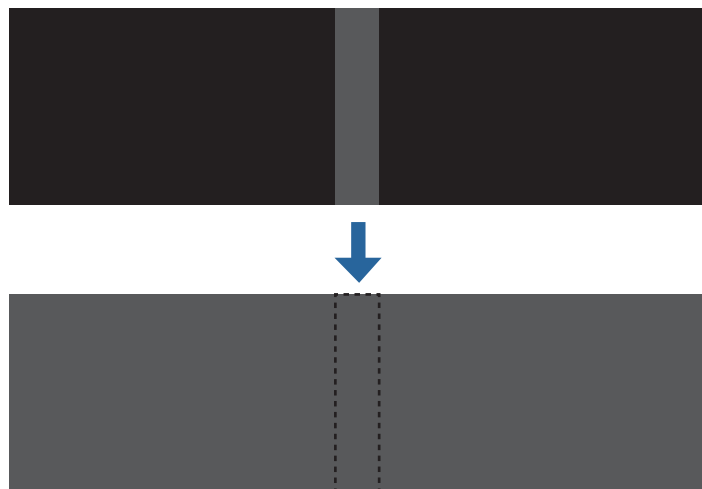

- 當**邊混合**設為關閉或未選擇任何邊緣位置時，您無法執行**黑電平**。
- 顯示測試圖樣時，您無法調整黑電平。
- 如果**幾何修正**過大，您可能無法正確調整。
- 在影像重疊的區域以及其他區域中，即使已執行黑電平調整，亮度與色調也可能不同。
- 當開始針對畫面比對執行自動調整時，顏色調整的設定會自動調整。
- ☛ “自動修正多台投影機的亮度及色調” [第89頁](#)

- 1** 從**多重投影方式**選擇**黑電平**，然後按下 [↵] 鈕。
- 2** 選擇**顏色調整**，然後按 [↵] 鈕。
這些區域會根據**頂邊/底邊/右邊/左邊**的設定來顯示。
- 3** 選擇要調整的區域，然後按 [↵] 鈕。
選擇的區域會以橘色顯示。



當多個螢幕重疊時，請根據重疊最多的區域（最亮的區域）進行調整。在下圖中，先對齊 (2) 和 (1)，接著進行調整，使 (3) 對齊 (2)。

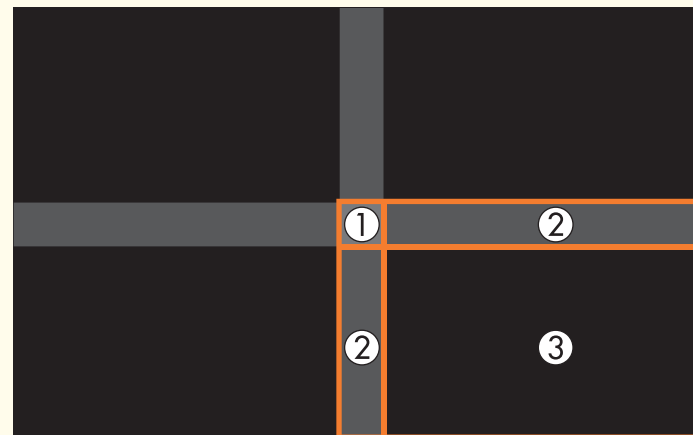

- 4** 調整黑色色調及亮度。



- 5** 視需要重複步驟 3 與 4，調整剩餘的部分。
- 6** 完成調整時，按下 [Menu] 鈕。

區域修正

在調整黑電平後，如果區域的顏色有不一致的情形，請在**區域修正**中個別調整。

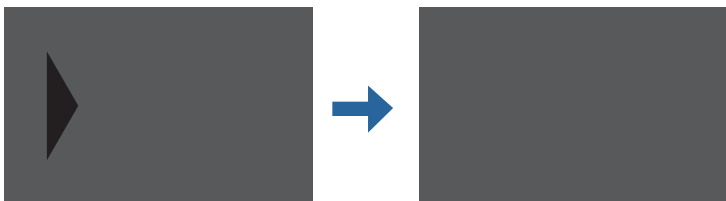

- 1** 從**區域修正**選擇**黑電平**，然後按下 [↵] 鈕。
- 2** 選擇**啟動調整**，然後按 [↵] 鈕。
用以指示影像重疊區域的邊界線會顯示。
邊界線會根據**頂邊/底邊/右邊/左邊**的設定來顯示。
- 3** 使用 [▲][▼][◀][▶] 鈕所要調整之區域的邊界線。
選擇的線條會以橘色顯示。



- 4** 按下 [↵] 鈕以確認選擇。
- 5** 使用 [▲][▼][◀][▶] 鈕調整邊界線位置，然後按下 [↵] 鈕。

- 6** 按下 [▲][▼][◀][▶] 鈕，選擇您要移動的點，然後按下 [↵] 鈕。
選擇的點會以橘色顯示。

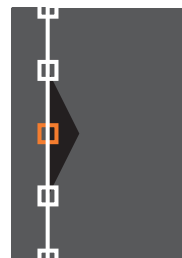

- 7** 按下 [▲][▼][◀][▶] 鈕移動該點。
若要繼續移動其他點，請按下 [Esc] 鈕返回步驟 6，然後重複步驟 6 和 7。
若要調整其他邊界線，請按下 [Esc] 鈕，直到顯示步驟 3 的邊界線選擇畫面為止。



若要使**黑電平**恢復為預設值，請按 [Esc] 鈕返回步驟 1 的畫面，選擇 [Reset]，然後按 [↵] 鈕。

- 8** 完成調整時，按下 [Menu] 鈕。

畫面比對

調整多台投影機的色調及亮度。

當投影機連線至網路時，會根據最暗投影機自動調整多台投影機的色調及亮度。

當投影機連線至網路時，或若自動調整沒有執行，您可手動調整所有投影機的色調及亮度。



- 建議您在開啟投影機或取消快門功能的至少 20 分鐘後執行畫面比對。
- 若要提高調整的準確度，建議您在投影影像時調暗室內光線，然後再進行調整。
- 開始調整前，請先在主要投影機上執行下列操作。
 - 使用遙控器的 [Color Mode] 鈕，將**顏色模式**設為**多重投影方式**。
 - 按下遙控器上的 [Shutter] 鈕，以釋放快門。
 - 視需要在影像選單上調整以下項目。
亮度、對比度、顏色深淺、色調、白平衡、高級
 - ☛ “影像選單” [第130頁](#)
 - 設定投影影像的亮度。
 - ☛ “設定亮度” [第70頁](#)



- 當群組內含有特別暗的投影機時，將會根據較暗的投影機自動調整亮度。請使用下列方法選擇主要投影機。
 - 想讓影像盡可能變得明亮時：
將所有投影機的**燈光模式**設為**一般**或**自訂 - 亮度 - 100%**。對於主要投影機，請選擇您想將其顏色及亮度作為標準的投影機。
 - 想要符合特定亮度時：
將具有最暗投影影像的投影機設為主要投影機，然後使用**燈光模式 - 自訂 - 亮度**進行調整，為該投影機提供特定亮度。
 - ☛ **設定 - 明亮度設定 - 燈光模式、亮度** [第132頁](#)
- 當各投影機因燈光衰減而使亮度出現大幅差異時，請重新執行畫面比對。
- 如果畫面比對沒有正常運作，請參閱以下說明。
 - ☛ “自動調整沒有正確執行” [第190頁](#)

- 使用消光白擴散螢幕
- 各投影機的投影尺寸為 100 至 300 英寸
- 並排顯示後的投影影像為矩形
- 投影影像之間沒有間隙 (或影像重疊部分)
- 投影機與投影表面保持平行
- 邊混合的混合寬度為 15 至 45%
- 所有投影機皆具有以下型號
 - EB-L30002U/EB-L30000U



- 使用以下鏡頭時，無法執行自動調整。
ELPLR05、ELPLL09 及 ELPLL10
- 於自動調整後，某些鏡頭可能無法使用鏡頭移動。
 - ☛ “調整投影影像的位置 (鏡頭移動調整)” [第35頁](#)

自動修正多台投影機的亮度及色調

排列影像的亮度及色調會根據最暗的投影機自動調整。

自動調整功能的操作條件

符合下列條件時，會啟用畫面比對的自動調整功能。

- 螢幕表面平坦且沒有歪斜或變形



- 開始自動調整前，請先檢查以下項目。
 - 投影機連線至網路
 - 投影機的**地點設定**已完成設定
 - 所有投影機的**亮度**設為最高
 - ☛ **設定 - 明亮度設定 - 燈光模式、亮度** [第134頁](#)
- 自動調整是使用投影機前方的內建攝影機執行。請勿遮擋攝影機或投影影像。
- 自動調整所需的時間會依地點及投影機數量而有不同，最多可能需要約 17 分鐘。
- 系統會自動調整明亮度設定、黑電平 (僅限**顏色調整**) 及混合曲線的設定。
- 執行自動調整後，顏色均勻度及色彩比對會恢復為預設值。
- 執行自動調整後，請將燈光控制設為關閉。
- 您可從**排程設定**排定此設定。

1 從**多重投影方式**選擇**畫面比對**，然後按下 [↵] 鈕。

2 選擇**開始自動調整**，然後按 [↵] 鈕。



顯示訊息時，選擇**是**。調整圖樣會顯示並開始調整。如果投影影像在調整之前顯示，則程序到此結束。



- 如果發生錯誤，請參閱下列說明。
 - ☛ “自動調整沒有正確執行” [第190頁](#)
- 若要恢復為自動調整前的狀態，請選擇**復原**。若您在選擇**復原**後選擇**取消復原**，影像就會恢復為自動調整後的狀態。
- 如果混合寬度或鏡頭移動的量太大，混合曲線可能無法正確修正。請手動調整**混合曲線**。
 - ☛ “邊混合” [第85頁](#)
- 若要將**畫面比對**恢復為預設值，請選擇**重設**。

色彩比對

您可以從每個色調的黑到白，微調色彩平衡及亮度。

當投影機沒有連線至網路時，或若您想在完成自動調整後進行手動調整，請在所有投影機上執行下列步驟。



- 建議在**影像**選單上重設以下設定，以適當的亮度和色彩顯示調整畫面。
- 亮度
 - 對比度
 - 顏色深淺
 - 色調
 - 白平衡 (色溫、G-M 修正、減少R、減少G、減少B、增加R、增加G、增加B)
 - 伽瑪係數
 - RGBCMY

1 從**多重投影方式**選擇**畫面比對**，然後按下 [↵] 鈕。

- 選擇**色彩比對**，然後按 [↵] 鈕。
此時會顯示以下畫面。

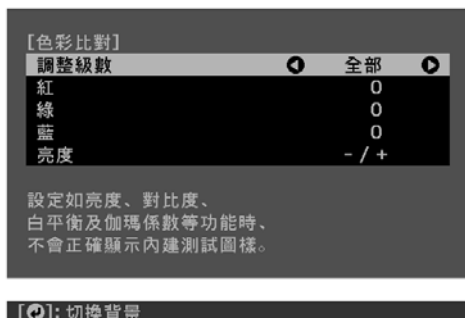

一半的重疊區域以黑色表示，以易於檢查影像的邊緣。

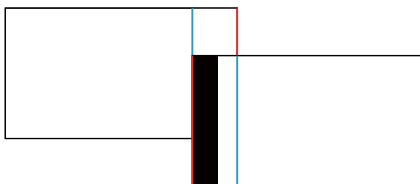

調整級數：從**全部**、白色到灰色一直到黑色，共有八級。選擇**全部**時，您可在調整級數 2 至 8 中同時調整各顏色的色彩。(一旦紅色、藍色及綠色值達到任何級數的最大或最小位置，就無法繼續進行調整。)選擇調整級數 1 至 8 可個別調整各級數。

紅、綠、藍：調整每個色彩的色調。

亮度：調整影像亮度。



按下 [↵] 鈕時，畫面會在投影影像與調整畫面之間切換。

- 選擇**調整級數**，然後使用 [◀][▶] 鈕設定調整級數。
- 選擇**紅、綠** 或 **藍**，然後按下 [◀][▶] 鈕調整色調。

- 選擇**亮度**，然後使用 [◀][▶] 鈕調整亮度。
- 返回步驟 2 並調整每一級。
- 按下 [Esc] 按鈕，可返回上一個畫面。

顯示已調整比例的影像

您可裁切及顯示影像的某部分。如此一來，您便可以合併從多台投影機投影的影像來建立一個大影像。

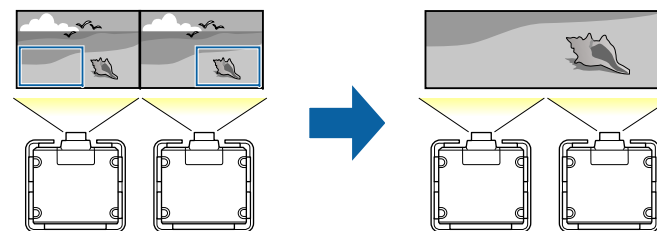

- 投影影像，然後按下 [Menu] 鈕。
- 從**擴展**選擇**多重投影方式**。



您也可以從 **信號的比例** 執行相同的操作。

- 選擇**比例**，然後按 [↵] 鈕。
- 開啟**比例**。
(1) 選擇**比例**，然後按 [↵] 鈕。

- (2) 選擇**自動**或**手動**，然後按下 [↵] 鈕。
自動：根據邊混合及並排顯示中的調整值，自動調整裁剪區域。選擇**自動**後，您可選擇**手動**從步驟 6 之後進行微調。
手動：可讓您手動調整裁剪區域。
- (3) 按下 [Esc] 按鈕，可返回上一個畫面。



如果無法對裁剪影像執行自動調整，請調整長寬比，然後選擇**自動**。

☞ “變更投影影像的長寬比” [第73頁](#)

5 設定比例模式。

- (1) 選擇**比例模式**，然後按 [↵] 鈕。

- (2) 選擇**縮放顯示**或**完整顯示**，然後按 [↵] 鈕。

縮放顯示：根據目前顯示的影像進行調整。

更大



移動



完整顯示：根據投影機的面板尺寸(可以顯示影像的最大區域)進行調整。

更大



移動



- (3) 按下 [Esc] 按鈕，可返回上一個畫面。

- 6** 調整比例。
- 使用 [▲][▼] 鈕選擇調整方法，然後使用 [◀][▶] 鈕進行調整。
(最小 0.5 的倍數到最大 10 的倍數)
- +：同時水平及垂直放大或縮小影像。
 - 垂直調整比例**：垂直放大或縮小影像。
 - 水平調整比例**：水平放大或縮小影像。

- 7** 此時會裁剪並調整影像。
- (1) 選擇**裁剪調整**，然後按[↵]鈕。
如果選擇**裁剪範圍**，則會顯示投影機要投影之影像的範圍與座標。
 - (2) 使用 [▲]、[▼]、[◀] 與 [▶] 鈕捲動影像。
在檢視畫面的同時調整每個影像的座標與大小。
 - (3) 按 [Menu] 鈕，完成設定。



您可從**裁剪範圍**查看整個影像裁剪後的顯示區域。

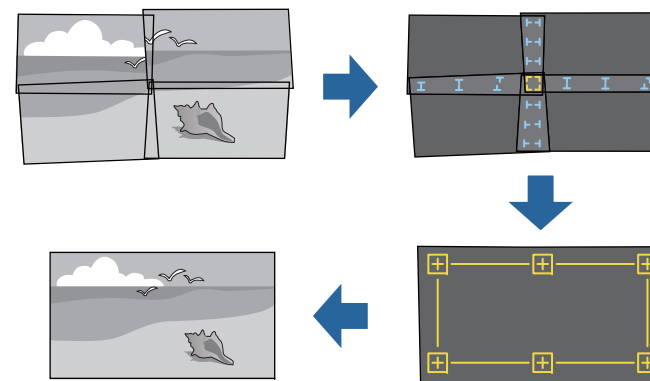

您可從 Epson Projector Professional Tool (1.20 以上版本) 執行此功能。
請從下列網站下載軟體。

<http://www.epson.com>

使用幾何修正輔助的並排顯示功能

您可使用投影機內建的攝影機及邊混合功能，透過自動調整影像重疊區域的像素位置來建立無縫的影像。

自動調整功能的操作條件

幾何修正輔助的並排顯示功能可在下列情況下使用。

- 螢幕表面平坦且沒有歪斜或變形
- 使用消光白擴散螢幕
- 投影全白螢幕及全黑螢幕時，螢幕的亮度比為 8:1 以上
- 各投影機的投影尺寸為 100 至 500 英寸
(在**燈光模式**設為**一般**的情況下投影到亮度 40 lux 或以下的螢幕表面時)
- 並排顯示後的投影影像為矩形
- 部分投影影像重疊
- 投影機與投影表面保持平行
- 邊混合的混合寬度為 15 至 43%
- 所有投影機皆支援幾何修正輔助的並排顯示功能

- 所有投影機皆具有相同的面板解析度
- 所有投影機都在投影方式模式設為前或前/天花板的情況下進行投影
- 未使用幾何修正輔助的堆疊功能



- 建議您在開啟投影機或取消快門功能的至少 20 分鐘後執行自動調整。
- 若要提高調整的準確度，建議您在投影影像時調暗室內光線，然後再進行調整。
- 使用以下鏡頭時，無法執行自動調整。
ELPLR05、ELPLL09 及 ELPLL10
- 開始自動調整前，請先檢查以下項目。
 - 投影機連線至網路
 - 投影機已在 Epson Projector Professional Tool 中設定
- 自動調整是使用投影機前方的內建攝影機執行。請勿遮擋攝影機或投影影像。
- 自動調整所需的時間會依地點及投影機數量而有不同，最多可能需要約 6 分鐘。
- 點修正及黑電平的設定會自動修正。

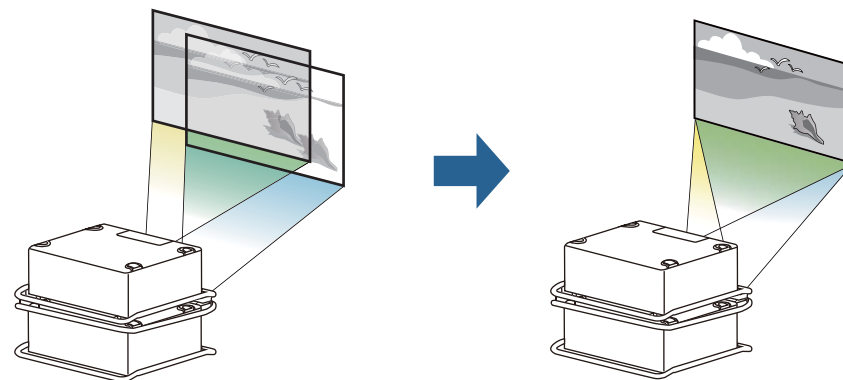

您可從 Epson Projector Professional Tool (1.31 以上版本) 執行此功能。請從下列網站下載軟體。

<http://www.epson.com>

自動調整功能的操作條件

幾何修正輔助的堆疊功能可在下列情況下使用。

- 螢幕表面平坦且沒有歪斜或變形
- 使用消光白擴散螢幕
- 投影全白螢幕及全黑螢幕時，螢幕的亮度比為 8:1 以上
- 投影尺寸為 100 至 500 英寸
(在**燈光模式**設為**一般**的情況下投影到亮度 40 lux 或以下的螢幕表面時)
- 屏幕增加為 0.9 至 1.1
- 堆疊後的投影影像為矩形
- 投影機與投影表面保持平行
- 所有投影機皆支援幾何修正輔助的堆疊功能
- 所有投影機皆具有相同的面板解析度

使用幾何修正輔助的堆疊功能

您可使用投影機的內建攝影機，重疊最多六部投影機的影像，以投影一個明亮的影像。

- 所有投影機都在投影方式模式設為前或前/天花板的情況下進行投影
- 所有投影機的投影尺寸皆大於堆疊後的投影尺寸
- 未使用幾何修正輔助的並排顯示功能



- 建議您在開啟投影機或取消快門功能的至少 20 分鐘後執行自動調整。
- 若要提高調整的準確度，建議您在投影影像時調暗室內光線，然後再進行調整。
- 使用以下鏡頭時，無法執行自動調整。
ELPLR05、ELPLL09 及 ELPLL10
- 開始自動調整前，請先檢查以下項目。
 - 投影機連線至網路
 - 投影機已在 Epson Projector Professional Tool 中設定
- 自動調整是使用投影機前方的內建攝影機執行。請勿遮擋攝影機或投影影像。
- 自動調整所需的時間會依地點及投影機數量而有不同，最多可能需要約 10 分鐘。
- 點修正會自動執行。

同時投影兩個影像 (Split Screen)

您可以同時從螢幕左右兩邊的兩個來源投射影像。

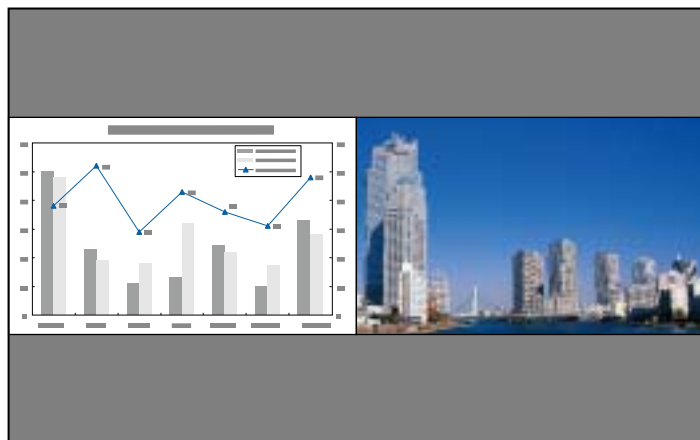

分割畫面投影的輸入源

可在分割畫面中投影的輸入源組合如下所示。

左畫面	右畫面						
	HDMI	HDBaseT	DVI-D	SDI	電腦	BNC	LAN
HDMI	-	✓	✓	✓	✓	✓	✓
HDBaseT	✓	-	✓	✓	✓	✓	✓
DVI-D	✓	✓	-	✓	✓	✓	✓
SDI	✓	✓	✓	-	-	-	-
電腦	✓	✓	✓	-	-	-	-
BNC	✓	✓	✓	-	-	-	-
LAN	✓	✓	✓	-	-	-	-



- 不支援水平解析度超過 1920 的訊號。
- 如果啟用 **4K 增強**，則會顯示一則訊息。選擇是可用 **4K 增強**。
 影像 - 影像增強 - 4K 增強 [第130頁](#)

操作步驟

投影於分割畫面

- 1** 投影時按 [Menu] 鈕。
- 2** 從設定選擇 **Split Screen**。
目前選取的輸入源會投射在螢幕的左側。
- 3** 按 [Menu] 鈕。
Split Screen 設定畫面會隨即顯示。

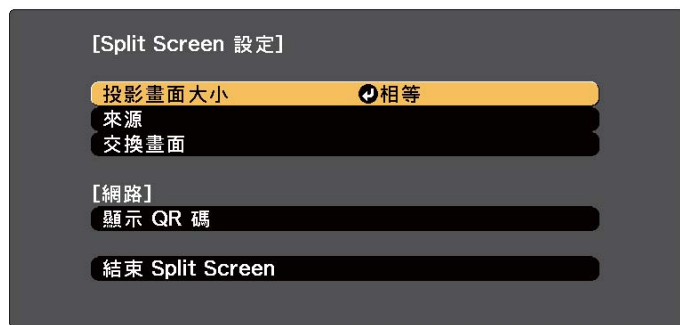

[↔]:選擇 [↵]:確認 [Menu]:退出

4 選擇**來源**，然後按 [↵] 鈕。

5 分別為**向左**和**向右**選擇輸入來源。

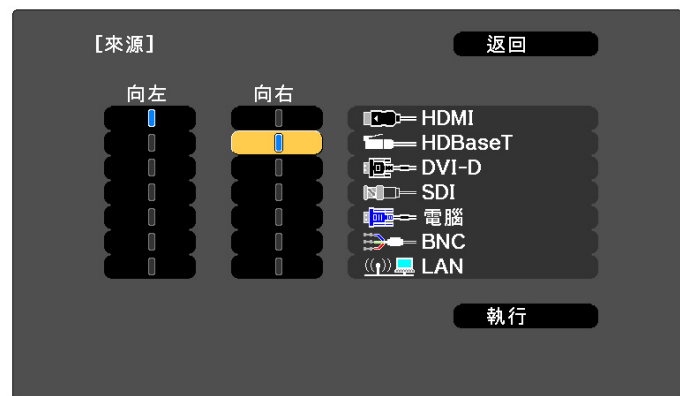

[Esc]:返回 [↔]:選擇 [↵]:設定 [Menu]:退出



您也可以按照下列步驟執行相同的操作。

☛ “自動偵測輸入信號並變更投影的影像 (訊源搜尋)”
第56頁

☛ “切換至目標影像” 第57頁

6 選擇**執行**，然後按 [↵] 鈕。

若要在投影分割畫面時切換來源，請從步驟 2 開始執行。

切換左右畫面

按照下列步驟切換左右畫面所顯示的投射影像。

1 在投影分割畫面時，按 [Menu] 鈕。

2 選擇**交換畫面**，然後按下 [↵] 鈕。
左右兩邊的投影影像會交換。

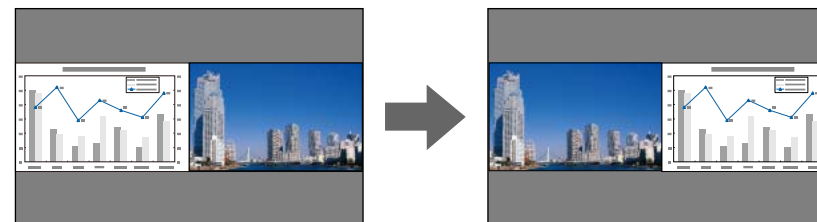

切換左右影像尺寸

1 在投影分割畫面時，按 [Menu] 鈕。

2 選擇**投影畫面大小**並按 [↵] 鈕。

3 選擇所要顯示的投影畫面大小，然後按 [↵] 鈕。

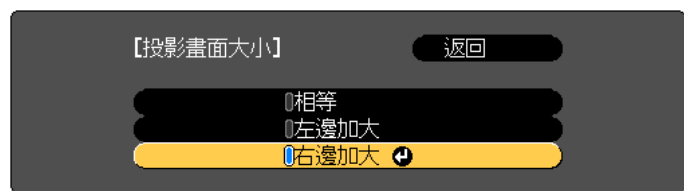

[Esc]: 返回 [◀]: 選擇 [▶]: 設定 [Menu]: 退出

設定畫面尺寸後，即會如下所示顯現投影影像。

相等

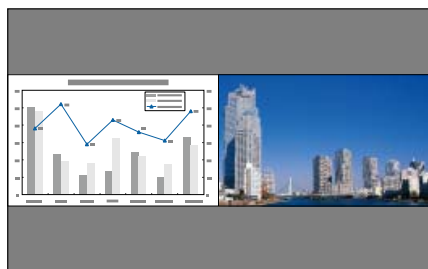

左邊加大

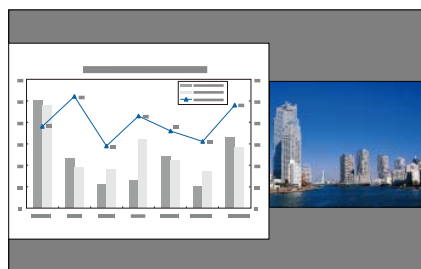

右邊加大

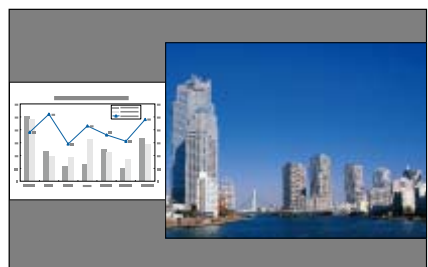

- 您無法同時放大左右畫面影像。
- 若放大其中一個影像，即會縮小另一個影像。
- 依據輸入的視頻信號而定，即使設定**相等**亦可能不會以相同大小顯示左右畫面影像。

結束分割畫面

執行下列其中一項操作即可結束分割畫面。

- 按 [Esc] 鈕。
- 在 Split Screen 設定畫面中選擇**結束 Split Screen**。  [第96頁](#)

分割畫面投影期間的限制

操作限制

投影分割畫面時無法執行下列操作。

- 設定配置選單
- 變更外觀模式
- 使用遙控器上的 [User1]、[User2] 或 [User3] 鈕
- 僅在未輸入影像信號，或是顯示錯誤或警告通知時，才會顯示說明。
- 用戶標識不會顯示。

與影像有關的限制

- **影像**選單的預設值會套用至右畫面的影像。凡會影響整個投影影像的調整，例如**顏色模式**及**色溫**，會在左右兩邊的影像同時套用。
- **去交錯**、**躁訊抑制**和 **MPEG 躁訊抑制**僅適用於左畫面。

暫時隱藏影像 (快門)

使用 快門 時，機械快門便會關閉並停止投影。

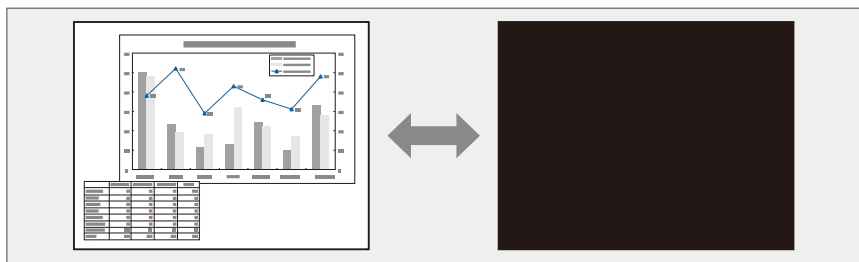

當每次按下[Shutter]鈕時，就會開啟或關閉快門功能。

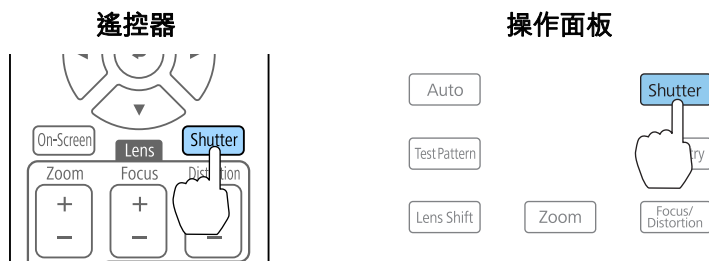

- 使用 快門 時，光源仍然開啟。
- 如果您想在開啟或關閉視頻時淡出或淡入，請在淡出和淡入中選擇所要的秒數。
 - ☛ 擴展 - 操作 - 快門設定 - 淡出、淡入 第136頁
- 當啟用快門功能且約兩小時未執行任何操作時，投影機即會自動關閉。如果您不想關閉電源，請將快門計時器 設為 關閉。
 - ☛ 擴展 - 操作 - 快門設定 - 快門計時器 第136頁
- 當快門釋放設為配置選單中的快門時，即可在快門功能仍啟用時執行下列操作。
 - 使用遙控器上的切換輸入鈕變更來源。
 - 使用通訊指令從電腦控制投影機。
 - ☛ 擴展 - 操作 - 快門設定 - 快門釋放 第136頁

只有在按下 [Shutter] 鈕，或傳送指令釋放快門功能後，才會釋放快門功能。
- 設定投影機開啟或待機時的快門狀態。
 - ☛ 擴展 - 操作 - 快門設定 - 啟動、待機 第136頁
- 當投射移動中的影像時，即使啟用快門功能，仍會繼續播放影像。但無法從啟用快門功能的點繼續投影。

靜止影像 (靜止)

當對移動的映像啟動 靜止 時，靜止的映像會繼續投影在畫面上，所以您可以一次一幀地（像靜止相片般）投影移動映像。同時，在透過電腦進行簡報期間，如果已啟動了 靜止 功能，您不投影就可進行更換檔案等操作。

當每次按下遙控器上的[Freeze]鈕時，就會開啟或關閉靜止。

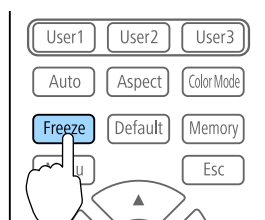

- 投射移動中的影像時，即使畫面靜止仍會繼續播放影像。無法從畫面靜止的點繼續恢復投影。
- 若在顯示配置選單或“說明”畫面時按 [Freeze] 鈕，就會關閉所顯示的選單或“說明”畫面。

儲存用戶標識

您可以將現在投影的影像儲存為用戶標識。



- 如果**密碼保護的用戶標識保護**設為**開啟**，則會顯示訊息，而且無法變用戶標識。您可在**用戶標識保護**設為**關閉**後執行操作。
 ● “管理使用者 (密碼保護)” [第107頁](#)
- 如果使用批次設定功能在多部投影機之間複製選單設定，用戶標識會同時複製。請勿將您不想在多部投影機之間共用的影像設為用戶標識。

1 投影要儲存為用戶標識的影像，然後按下 [Menu] 鈕。
 ● “配置 選單操作” [第127頁](#)

2 從**擴展**選擇**用戶標識**。



當您選擇**用戶標識**時，幾何修正、外觀、比例及屏幕類型等設定會暫時停用。

3 選擇**開始設定**，然後按 [↵] 鈕。
 確認畫面會隨即顯示。

4 選擇**是**，然後按 [↵] 按鈕。

5 顯示“保存此影像作為用戶標識？”訊息時，選擇**是**。
 影像已儲存。儲存影像後，會顯示“完成。”訊息。



選擇**重設**可刪除您登錄的影像並恢復為預設設定。

目前所顯示影像的設定及幾何修正的值會保存為記憶，讓您可以在需要時載入。

保存/載入/刪除/重設記憶

1 投影時按 [Memory] 鈕。

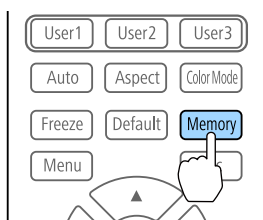

您也可以從配置選單進行操作。

☛ 設定 - 記憶 第134頁

2 選擇記憶種類，然後按下 [↵] 鈕。

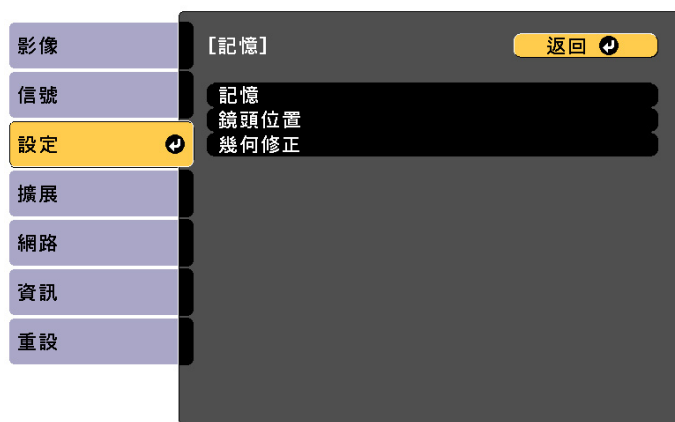

[Esc] / [↵]: 返回 [◀]: 選擇

[Menu]: 退出

記憶：以下選單項目的設定會保存中。您最多可登錄 10 個設定值。

上層選單	子選單
影像	所有設定項目
信號	Overscan 視頻範圍 比例
設定	明亮度設定
擴展	邊混合 黑電平 色彩比對

鏡頭位置：登錄以鏡頭移動、縮放、聚焦及失真進行調整後的鏡頭位置。您最多可登錄 10 個設定值。

☛ “登錄及載入鏡頭調整值” 第38頁

幾何修正：幾何修正的調整值儲存會儲存。您最多可登錄 3 個設定值。



如果投影機無法判定鏡頭型號，您無法儲存或載入**鏡頭位置**及**幾何修正**的記憶。

3 選擇要執行的功能，然後按 [↵] 鈕。



[Esc] / [⏪]: 返回 [⏩]: 選擇 [Menu]: 退出



若記憶名稱左側的標示變為藍色，表示該記憶已經登錄。當您選擇已登錄的記憶時，將會顯示一則訊息，詢問您是否要覆寫記憶。若您選擇 **是**，則會刪除先前的設定並登錄目前的設定。

功能	說明
載入記憶	載入保存的記憶。當選擇記憶並按 [↵] 鈕時，套用至目前影像的設定會被記憶中的設定所取代。
保存記憶	登錄目前設定至記憶。當選擇記憶名稱並按 [↵] 鈕時，會儲存設定。
刪除記憶	刪除已登錄的記憶。當選擇記憶名稱並按 [↵] 鈕時，會顯示一則訊息。選擇 是 ，然後按 [↵] 鈕刪除所選記憶。
重新命名記憶	變更記憶名稱。選擇所要變更的記憶名稱，然後按 [↵] 鈕。使用螢幕小鍵盤輸入記憶名稱。 ☛ “螢幕小鍵盤操作” 第140頁 完成後，將游標移到 結束 上，然後按 [↵] 鈕。
記憶重設	重設已儲存記憶的名稱與設定。若要重設儲存於 記憶 、 鏡頭位置 和 幾何修正 中的所有記憶，請使用 重設所有記憶 。 ☛ 重設 - 重設所有記憶 第149頁

您可設定投影機電源開啟/關閉及切換輸入來源的時間，作為排程中的事件。在指定日期或每週的指定時間，會自動執行已登錄的事件。最多可在**排程**中登錄 30 個事件，在**延長排程**中登錄一個事件。

儲存事件

設定事件

- 1 投影時按 [Menu] 鈕。
 ● “配置 選單操作” [第127頁](#)
- 2 從**擴展**選擇**排程**設定。
- 3 從**排程**或**延長排程**選擇**新增**。

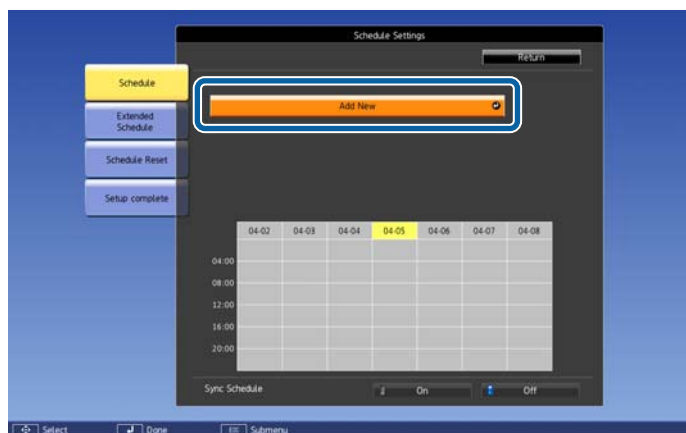

4 設定排程。

子選單名稱	功能
事件設定	選擇執行事件時的投影機操作。事件發生時，請針對您不想變更的項目選擇 未變更 。 您可設定下列項目操作。 排程 <ul style="list-style-type: none"> ● 電源 ● 來源 ● 燈光模式 ● 快門 ● 燈光校正 ● 重新整理模式 延長排程 <ul style="list-style-type: none"> ● 色彩校正 ● 畫面比對
日期/時間設定	設定日期、星期幾和時間，以執行事件。您最多可設定四週後。使用螢幕小鍵盤輸入日期與時間。 ● “螢幕小鍵盤操作” 第140頁

5 選擇**儲存**，然後按 [↵] 鈕。

若要登錄其他事件，請重複步驟 3 到 5。



在執行燈光校正後，請務必執行畫面比對。

6 當您已設定燈光校正或畫面比對事件，並想將此排程套用至其他具有並排顯示設定的投影機時，請將**同步排程**設為**開啟**。

7 選擇**設定完成**，然後選擇**是**完成儲存。



- 當投影機持續使用超過 24 小時，或者定期使用直接關機功能時，則不會自動執行燈光校正。設定**燈光校正**後，每使用 100 小時就會啟用此功能。
- 當**燈光校正**啟用時，至少在執行事件前 20 分鐘開啟投影機。
- 您無法登錄排程事件與延長排程事件發生衝突的排程。
- 您無法早於以下時間設定其他事件。
 - 執行色彩校正事件的五分鐘前或後。
 - 執行畫面比對事件的五分鐘前及 30 分鐘後。

檢查事件

本節說明如何檢查排程事件。

- 1** 投影時按 [Menu] 鈕。
- 2** 從**擴展**選擇**排程設定**。

- 3 按下 [◀][▶] 鈕可反白您要檢查的日期。
此時會顯示所選日期登錄的事件詳細資訊。儲存事件時，指示燈會開啟。

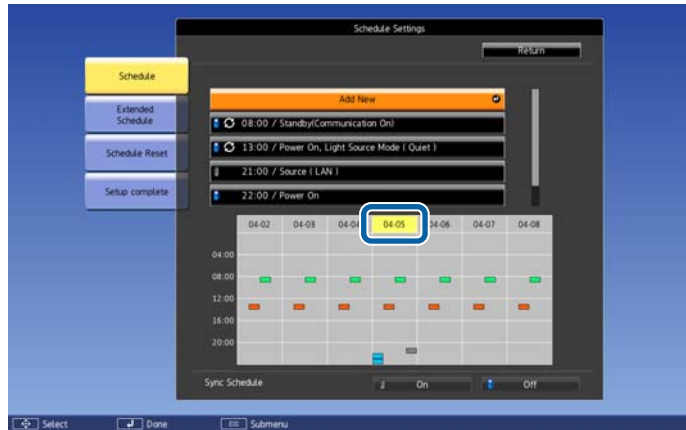

- (藍色)：已啟用的事件
- (灰色)：已停用的事件
- ：一般事件
- (青色)：單一事件
- (橘色)：一般事件
- (綠色)：通訊監控開啟/關閉
- (灰色)：已停用的事件

編輯事件

- 1 投影時按 [Menu] 鈕。
☛ “配置 選單操作” [第127頁](#)
- 2 從擴展選擇排程設定。

- 3 使用 [◀][▶] 鈕可反白包含您要編輯之事件的日期。

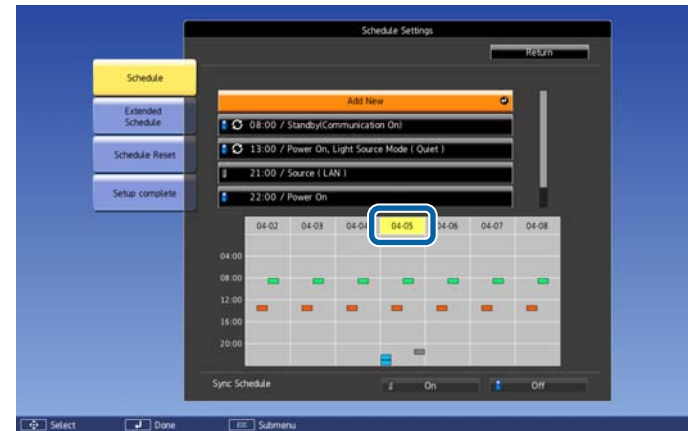

- 4 反白您要編輯的事件，然後按下 [Esc] 鈕。

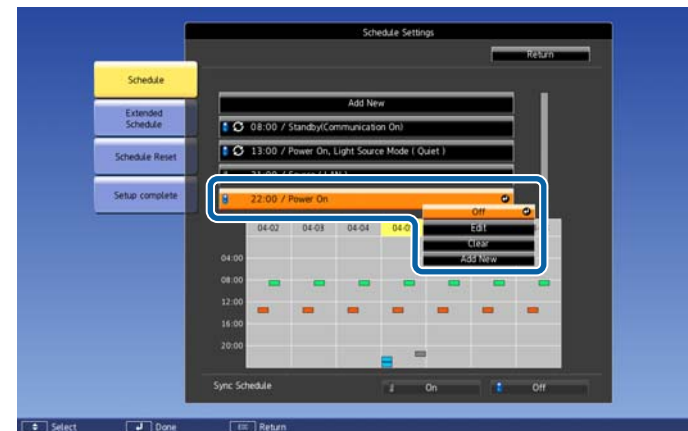

- 5 編輯事件。

子選單名稱	功能
開啟/關閉	啟用或停用所選事件。

子選單名稱	功能
編輯	編輯所選事件的內容。選擇 儲存 ，然後按[↵]鈕完成編輯。
清除	刪除所選事件。
新增	儲存新事件。選擇 儲存 ，然後按[↵]鈕完成登錄。

6 選擇**設定完成**，然後選擇**是**完成編輯。



若要刪除所有已登錄的事件，請選擇**排程重設**，然後選擇**是**。
選擇**設定完成**，然後選擇**是**刪除事件。

投影機配有以下強化的安全功能。

- 密碼保護
您可限制投影機的使用者。
- 操作鎖定/遙控器按鈕鎖定
您可預防閒雜人等未經允許而更改投影機的設定。
☛ “限制操作” 第108頁
- 防盜鎖
投影機配備有下列防盜安全功能。
☛ “防盜鎖” 第111頁

管理使用者 (密碼保護)

啟用密碼保護時，即使投影機的電源開啟，沒有密碼的人員也無法使用該投影機投射影像。另外，您開啟投影機時，無法改變已顯示的用戶標識。這可以作為防盜功能，因為即使投影機被盜，也不能使用。購買時，密碼保護並未啟動。

密碼保護的類型

下列四種不同的密碼保護設定，可根據投影機的使用方式設定。

- 電源打開保護
電源打開保護為開啟時，必須在插入投影機電源後輸入預設密碼 (這也適用於直接打開電源)。如果沒有輸入正確的密碼，投影不會啟動。
- 用戶標識保護
投影機擁有者設定用戶標識後，其他人將無法變更。若用戶標識保護設為開啟，將無法變更以下的用戶標識設定。
 - 擷取用戶標識
 - 從顯示中進行顯示背景或啟動畫面設定
☛ 擴展 - 顯示 第136頁

- 網路保護
網路保護設為開啟時，禁止變更網路的設定。
☛ “網路選單” 第139頁
- 排程保護
排程保護設為開啟時，禁止變更投影機系統時間或排程的設定。
- 遠端攝影機存取
當遠端攝影機存取設為開啟時，禁止在網路選單變更遠端攝影機存取的設定。預設值為開啟。

設定密碼保護

請按照以下步驟，設定密碼保護。

- 1 在投影期間，按住遙控器上的 [Freeze] 鈕約五秒鐘。此時會顯示密碼保護設定選單。

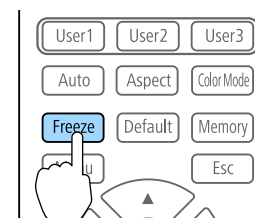

如果密碼保護已經啟動，您必須輸入密碼。若已正確輸入密碼，會顯示密碼保護設定選單。

☛ “輸入密碼” 第108頁

- 2 選擇所要設定的“密碼保護”類型，然後按 [↵] 鈕。



- 3** 選擇**開啟**，然後按 [↵] 鈕。
按下 [Esc] 鈕，可返回步驟 2 中的畫面。

- 4** 設定密碼。
- (1) 選擇**密碼**，然後按 [↵] 鈕。
 - (2) 顯示"要變更密碼?"訊息時，請選擇**是**，然後按 [↵] 鈕。預設密碼是設定為"0000"。請將此設定值改為需要的密碼。如果選擇**否**，會再次顯示步驟2中出現的畫面。
 - (3) 按住 [Num] 鈕的同時，用數字鈕輸入四位數字。輸入的數字會顯示為"****"。當您輸入四位數字，會顯示確認畫面。

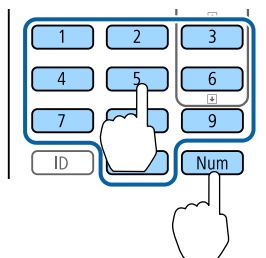

- (4) 重新輸入密碼。
顯示"密碼已接受。"訊息時。
如果輸入的密碼不正確，則會顯示一訊息提醒您重新輸入密碼。

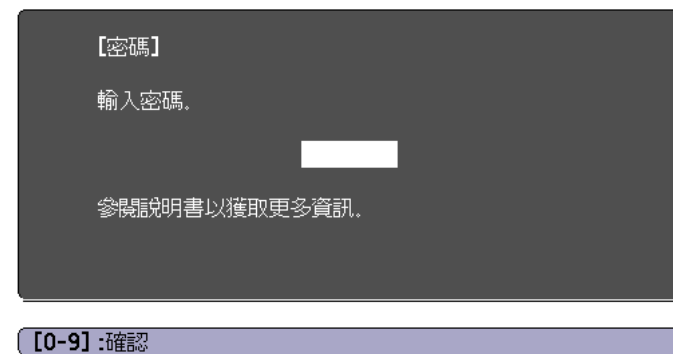

輸入密碼

顯示密碼輸入畫面時，使用遙控器輸入密碼。
按住 [Num] 鈕，同時按數字按鈕輸入密碼。



輸入正確密碼時，會暫時解除“密碼保護”。

注意

- 若連續輸入三次不正確的密碼，就會顯示"投影機的操作將會鎖定。"訊息大約五分鐘，然後投影機就會切換至待機模式。如果出現這種情況，請從電氣插座上拔下電源插頭，然後重新插入並再次打開投影機的電源。投影機會再次顯示密碼輸入畫面，讓您可以輸入正確的密碼。
- 若遺忘了密碼，請記下“**要求代碼**：xxxxx”(出現在螢幕上的數字)，並按照 Epson 投影機聯繫清單中提供的地址，與離您最近的維修據點聯繫。
 [Epson 投影機聯繫清單](#)
- 如果不斷重複上述的操作並輸入錯誤的密碼達三十次，會顯示下面的訊息，並且投影機將不再接受任何密碼輸入。"投影機的操作將會鎖定。與最近的 Epson 服務供應商聯絡。"
 [Epson 投影機聯繫清單](#)

限制操作

以下為投影機三種操作限制功能。

- **操作鎖定**
此功能在某些情況下十分有用，例如您可投影時停用所有按鈕或在學校限制可操作的按鈕。
- **鏡頭鎖定**
此功能可停用遙控器上所有與鏡頭操作相關的按鈕，避免妥善調整後，錯誤的鏡頭調整情形發生。
- **遙控器按鈕鎖定**
除了基本遙控器操作所需的主要按鈕外，此功能會停用其他按鈕，避免發生意外操作。

操作鎖定

執行下列其中一項操作，鎖定操作面板上的操作按鈕。鎖定操作面板後，仍可照常使用遙控器。

- **全部鎖定**
操作面板上所有的按鈕皆鎖定。您無法進行任何操作面板上的操作，包括開啟或關閉電源。
- **操作鎖定**
操作面板上的所有按鈕，除了 [⏻] 鈕之外，都會鎖定。

1 投影時按下操作面板上的 [🔒] 鈕，以顯示操作鎖定畫面。



您也可以在此配置選單的**操作鎖定**中進行設定。

👉 **設定 - 鎖定設定 - 操作鎖定** [第134頁](#)

2 請根據使用目的選擇 **全部鎖定** 或 **操作鎖定**。

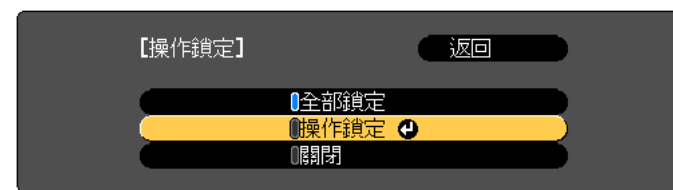

[Esc]:返回 [◀]:選擇 [▶]:設定 [Menu]:退出

3 顯示確認訊息時，選擇**是**。
依據您所選擇的設定，操作面板上的按鈕會鎖定。



您可用以下兩種方法解除操作面板的鎖定。

- 使用遙控器，在配置選單中將**操作鎖定**設為**關閉**。
👉 **設定 - 鎖定設定 - 操作鎖定** [第134頁](#)
- 按住操作面板上的 [↩] 鈕或 [🔒] 鈕約 7 秒，會顯示訊息然後解除鎖定。

鏡頭鎖定

此功能可鎖定遙控器上與鏡頭操作相關的鈕。

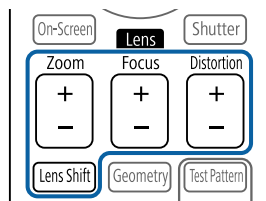

在配置選單中將**鏡頭鎖定**設為**開啟**。

☛ **設定 - 鎖定設定 - 鏡頭鎖定** [第134頁](#)

遙控器按鈕鎖定

此功能會鎖定下列遙控器按鈕。

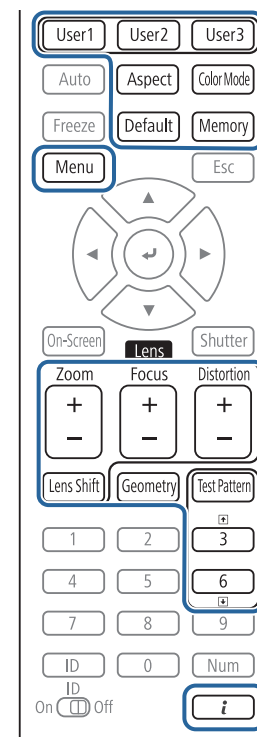

每次按下 [i] 鈕約 5 秒，即可開啟或關閉遙控器按鈕鎖定。

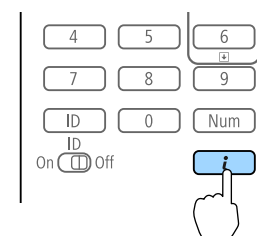

遙控器按鈕鎖定開啟時，仍可執行下列操作。

- 重設 遙控接收器 設定的預設值
- 解除遙控器按鈕鎖定

防盜鎖

投影機配備有下列數種防盜安全裝置。

- 安全插槽
本安全插槽與 Kensington 公司所生產的微型存放保安系統相容。
有關微型存放保安系統的詳細資料，請參閱下列網站。
<http://www.kensington.com/>
- 把手
可將市售的防盜線鎖穿過安裝點，以便將投影機鎖定於桌面或柱子。

安裝線鎖

將防盜線鎖穿過安裝點。

請參閱線鎖隨附的說明書，以了解使用線鎖的指示。

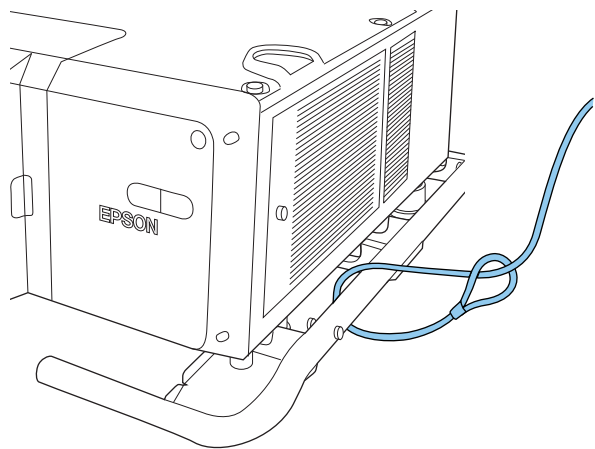



使用網路上的投影機

請依照下列章節的說明，設定要在網路上使用的投影機。

您可透過有線網路將影像傳送至投影機。若要執行此操作，請將投影機連上網路，然後設定投影機和電腦的網路設定。

連接並設定投影機後，從 EPSON Projector Software CD-ROM (若有) 或網站安裝 Epson iProjection。

Epson iProjection 軟體可設定電腦的網路投影。它還能讓您在網路上透過投影使用者的電腦畫面來舉行互動式會議。請參閱“Epson iProjection 操作說明書(Windows/Mac)”中的說明。

選擇有線網路設定

從網路上的電腦進行投影之前，您必須在投影機上選擇網路設定。



確定您已使用 LAN 埠將投影機連接至有線網路。

☛ “連接 LAN 纜線” 第49頁

- 1 按操作面板或遙控器上的 [Menu] 鈕。
- 2 選擇**網路**選單，然後按下 [Enter]。
- 3 選擇**至網路配置**，然後按下 [Enter]。

- 4 選擇**基本**選單，然後按下 [Enter]。



- 5 視需要選擇基本選項。

☛ “基本選單” 第141頁



使用顯示的鍵盤輸入名稱、密碼及關鍵字。按下遙控器上的 [▲][▼][◀][▶] 鈕以反白顯示字元，然後按下 [Enter] 進行選擇。

- 6 選擇**有線LAN** 選單，然後按下 [Enter]。



7 視需要指派網路的 IP 設定。

- 若您的網路自動指定位址，請選擇 **IP設定**，將 **DHCP** 設定設為**開啟**。
- 若您必須手動設定位址，請選擇 **IP設定**，將 **DHCP**設定設為**關閉**，並視需要輸入投影機的 **IP地址**、**子網路遮罩**及**閘道器地址**。
- 如果您想使用 IPv6 將投影機連線至網路，請選擇 **IPv6 設定**。
 ● “有線LAN選單” [第145頁](#)



按下遙控器上的 [▲][▼][◀][▶] 鈕，然後在顯示的螢幕小鍵盤上選擇您要輸入的數字。按 [Enter] 鈕進行確認。

8 若要防止 IP 地址顯示在 LAN 待機畫面上，請將 **IP地址顯示**設定設為**關閉**。

9 如果已經完成設定，請選擇**設定完成**。依照螢幕上的指示儲存設定並關閉選單。

10 按遙控器上的 [LAN] 按鈕。

當您在 LAN 待機畫面上看見正確的 IP 地址時，代表有線網路設定完成。



您可透過無線網路將影像傳送至投影機。

若要執行此操作，您必須安裝 Epson 802.11b/g/n 無線 LAN 模組，然後設定投影機及電腦的無線投影。

☛ “安裝無線LAN組件” 第51頁

使用投影機的**網路**選單手動設定連接，即可將投影機連接至無線網路。

請在配置網路選單之前設定投影機的時間。若未設定時間，無線 LAN 可能無法正確設定。

☛ “設定時間” 第41頁

安裝無線 LAN 模組並設定投影機後，視需要從 EPSON Projector Software CD-ROM (若有) 安裝網路軟體或下載軟體。請使用下列軟體及說明文件設定及控制無線投影：

- Epson iProjection (Windows/Mac) 軟體可讓您在網路上透過投影不同使用者的電腦畫面來舉行互動式會議。請參閱“Epson iProjection 操作說明書(Windows/Mac)”中的說明。
- Epson iProjection (iOS/Android) 應用程式可讓您從 iOS 或 Android 行動裝置投影。
您可以從 App Store 或 Google Play 免費下載 Epson iProjection (iOS/Android)。與 App Store 或 Google Play 進行通訊所產生的任何費用概由客戶自行負擔。
- Epson iProjection (Chromebook) 可讓您從 Chromebook 投影影像。
您可以從 Chrome 線上應用程式商店免費下載 Epson iProjection (Chromebook)。與 Chrome 線上應用程式商店進行通訊所產生的任何費用概由客戶自行負擔。

手動選擇無線網路設定

從無線網路進行投影之前，您必須在投影機上選擇網路設定。

- 1** 按操作面板或遙控器上的 [Menu] 鈕。
- 2** 選擇**網路**選單，然後按下 [Enter]。
- 3** 將**無線電源**設為**無線 LAN 開啟**。

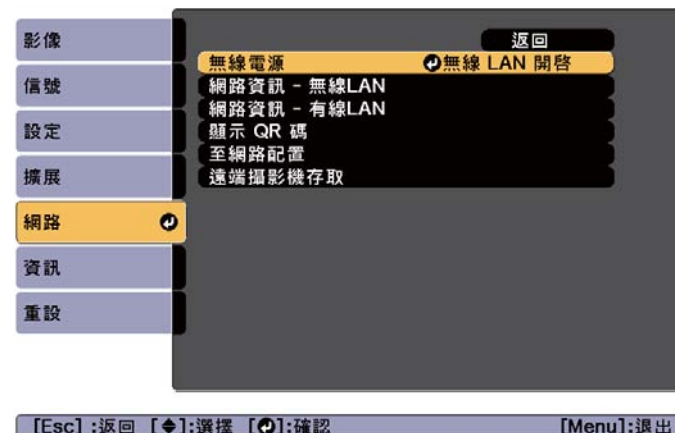

- 4** 選擇**至網路配置**，然後按下 [Enter]。

5 選擇**基本**選單，然後按下 [Enter]。



6 視需要選擇基本選項。

☛ “基本選單” 第141頁



使用顯示的鍵盤輸入名稱和密碼。按下遙控器上的 [▲][▼] [◀][▶] 鈕以反白顯示字元，然後按下 [Enter] 進行選擇。

7 選擇**無線LAN** 選單，然後按下 [Enter]。



8 選擇**連接模式**設定。

- **快速**：讓您使用無線通訊直接連線至多部智慧型手機、平板電腦或電腦。
- **進階**：可讓您透過無線 LAN 存取點連接至智慧型手機、平板電腦或一般電腦。

9 若選擇了**進階**連接模式，請選擇**搜尋存取點**並決定您要連接的存取點。



若要手動指派 SSID，請選擇 **SSID** 以輸入 SSID。

10 若為**進階**連接模式，請視需要為您的網路指派 IP 設定。

- 若您的網路自動指定位址，請選擇 **IP設定**，將 **DHCP** 設定設為**開啟**。

- 若您必須手動設定位址，請選擇 **IP設定**，將 **DHCP設定** 設為 **關閉**，並視需要輸入投影機的 **IP地址**、**子網路遮罩** 及 **閘道器地址**。
- 如果您想使用 IPv6 將投影機連線至網路，請選擇 **IPv6 設定**。

☛ “無線LAN選單” [第141頁](#)

- 11** 若要防止 SSID 或 IP 地址顯示在 LAN 待機畫面上，請將 **SSID顯示設定** 或 **IP地址顯示設定** 設為 **關閉**。
- 12** 如果已經完成設定，請選擇 **設定完成**。依照螢幕上的指示儲存設定並關閉選單。
- 13** 按遙控器上的 [LAN] 按鈕。
當您在 LAN 待機畫面上看見正確的 IP 地址時，代表有線網路設定完成。

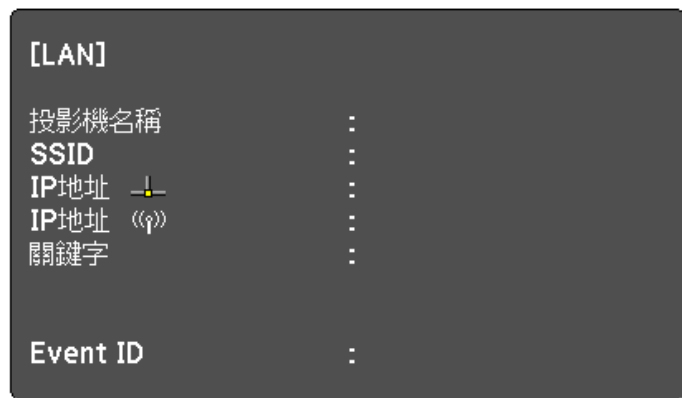

完成投影機的無線設定後，您必須在電腦上選擇無線網路。接著，啟動網路軟體，透過無線網路將影像傳送至您的投影機。

在 Windows 中選擇無線網路設定

在連接至投影機前，請在電腦上選擇正確的無線網路。

- 1** 若要存取無線工具程式軟體，請按兩下 Windows 工具列上的網路圖示。
- 2** 若以進階連線模式進行連線，請選擇投影機要連接之網路的網路名稱 (SSID)。
- 3** 按一下 **連接**。

在 Mac 中選擇無線網路設定

在連接至投影機前，請在電腦上選擇正確的無線網路。

- 1** 按一下畫面頂端選單列上的 AirPort 圖示。
- 2** 若以進階連線模式進行連線，請確定已開啟 AirPort 並選擇投影機要連接之網路的網路名稱 (SSID)。

設定無線網路安全性

您可設定在無線網路上使用投影機的安全性。請根據網路所使用的設定，設定下列其中一個安全性選項：

- WPA2-PSK 安全性
 - WPA2-EAP 安全性 *
 - WPA/WPA2-PSK 安全性 *
 - WPA/WPA2-EAP 安全性 *
- * 僅適用於進階連接模式。



有關輸入正確資訊的說明，請聯絡網路管理員。

- 1 以投影機支援的格式將憑證儲存至 USB 儲存裝置的根目錄。
 ● “支援的用戶端與 CA 憑證” [第119頁](#)
- 2 按操作面板或遙控器上的 [Menu] 鈕。
- 3 選擇**網路**選單，然後按下 [Enter]。
- 4 選擇**至網路配置**，然後按下 [Enter]。
- 5 選擇**無線LAN** 選單，然後按下 [Enter]。

- 6 選擇**安全性**設定，然後按下 [Enter]。

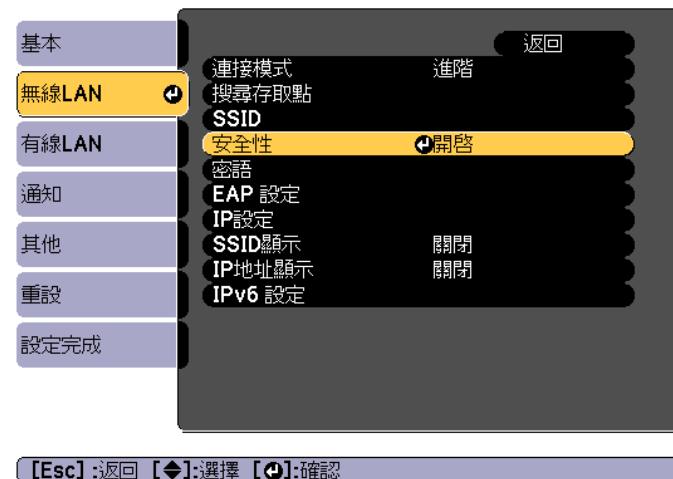

- 7 選擇符合您網路設定的安全性設定。
 - WPA2-PSK、WPA/WPA2-PSK：
選擇**設定完成**。依照螢幕上的指示儲存設定並關閉選單。
 - WPA2-EAP、WPA/WPA2-EAP：
選擇**EAP 設定**，然後按下 [Enter]。
- 8 在 **EAP 類型**設定中選擇用於驗證的通訊協定。
- 9 若要匯入憑證，請選擇憑證類型並按下 [Enter]。
 - 用戶端憑證用於 **PEAP-TLS** 或 **EAP-TLS** 類型
 - CA 憑證用於 **PEAP**、**PEAP-TLS**、**EAP-TLS** 或 **EAP-FAST** 類型



您也可以從網路瀏覽器註冊數位憑證。不過，請確定僅註冊一次，否則憑證可能無法正確安裝。

● “使用網路瀏覽器設定憑證” [第124頁](#)

- 10 選擇**註冊**，然後按下 [Enter]。
- 11 將 USB 隨身碟連接至投影機上的 USB-A 埠。
如果無線 LAN 模組已安裝至投影機，請將其移除。
☛ “安裝無線LAN組件” 第51頁
- 12 按下 [Enter] 以顯示憑證清單。
- 13 使用顯示的清單選擇要匯入的憑證。
這時會顯示一則訊息，提示您輸入憑證的密碼。
- 14 輸入密碼，然後按下 [Enter]。
這時會匯入憑證並顯示完成訊息。
- 15 視需要選擇您的 EAP 設定。

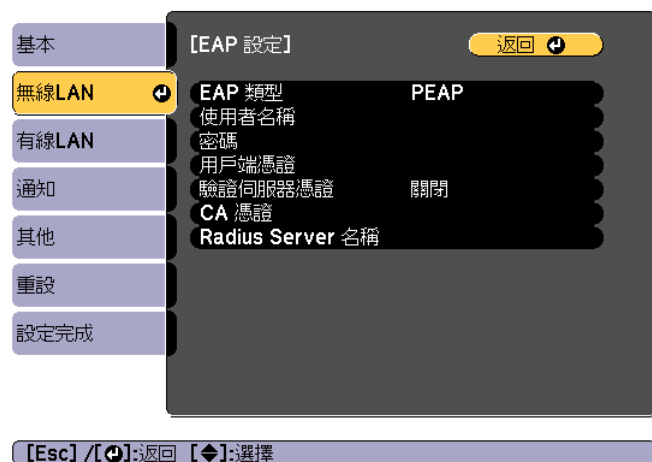

- **使用者名稱**：輸入使用者名稱。您最多可以輸入64個英數字元。輸入多於 32 個字元時，請使用網路瀏覽器輸入文字。匯入用戶端憑證時，憑證的核發名稱會自動設定。

- **密碼**：在 **PEAP**、**EAP-FAST** 及 **LEAP** 中輸入用於驗證的密碼。您最多可以輸入64個英數字元。輸入多於 32 個字元時，請使用網路瀏覽器輸入文字。
- **驗證伺服器憑證**：讓您選擇是否要在設定 CA 憑證時驗證伺服器憑證。
- **Radius Server 名稱**：可讓您輸入用於驗證的伺服器名稱。

- 16 如果已經完成設定，請選擇**設定完成**。依照螢幕上的指示儲存設定並關閉選單。

支援的用戶端與 CA 憑證

您可註冊以下類型的數位憑證。

用戶端憑證 (PEAP-TLS/EAP-TLS)

項目	說明
格式	PKCS#12
副檔名	PFX、P12
加密	RSA
雜湊	MD5/SHA-1/SHA-256/SHA-384/SHA-512
金鑰長度	512/1024/2048/4096 位元
密碼 *	您必須設定密碼。最多可輸入 32 個半形英數字元。

CA 憑證 (PEAP/PEAP-TLS/EAP-TLS/EAP-FAST)

項目	說明
格式	X509v3
副檔名	DER/CER/PEM
加密	RSA

項目	說明
雜湊	MD5/SHA-1/SHA-256/SHA-384/SHA-512
金鑰長度	512/1024/2048/4096 位元
編碼	BASE64/Binary

* 您最多可使用 64 個英數字元設定密碼。輸入多於 32 個字元時，請使用網路瀏覽器輸入文字。

☛ “使用網路瀏覽器變更設定 (Epson Web Control)” [第212頁](#)

使用 QR 碼連接行動裝置

完成投影機的無線網路設定後，您可在畫面上顯示 QR 碼並使用 Epson iProjection (iOS/Android) 應用程式連接至行動裝置。



- 請確定您已在裝置上安裝最新版本的 Epson iProjection (Epson iProjection V1.3.0 或更新版本支援此功能)。
- 您可以從 App Store 或 Google Play 免費下載 Epson iProjection。與 App Store 或 Google Play 進行通訊所產生的任何費用概由客戶自行負擔。
- 在快速中使用 Epson iProjection 時，建議您進行安全性設定。

1 按下遙控器上的 [LAN] 鈕，或在投影機的**網路**選單中選擇**顯示 QR 碼**。

投影表面上會顯示 QR 碼。



- 如果沒有看見 QR 碼，請在投影機的網路選單中將**顯示區域網路資訊**設定設為**文字及 QR 碼**。
☛ [網路 - 至網路配置 - 顯示區域網路資訊 第139頁](#)
- 若要隱藏 QR 碼，請按下 [Esc] 鈕。
- QR 碼隱藏時，按下 [Enter] 鈕即可顯示。

2 在行動裝置中啟動 Epson iProjection。

3 使用 Epson iProjection 讀取投影的 QR 碼，以連接至投影機。



為正確讀取 QR 碼，您必須盡可能面向並靠近屏幕，使投影的 QR 碼對準行動裝置 QR 碼讀取器的掃描框。若距離屏幕過遠，可能會無法讀取 QR 碼。

連線建立時，請從  選擇**Contents**選單，然後選擇您要投影的檔案。

使用 USB 硬體鎖連接 Windows 電腦

您可將 USB 隨身碟設為 USB 硬體鎖，以便快速連接投影機至支援無線 LAN 的 Windows 電腦。USB 硬體鎖可讓您自動選擇電腦的無線 LAN 設定，並以無線方式投影影像。

- 1** 使用 Epson iProjection (Windows) 設定 USB 硬體鎖。
請參閱“Epson iProjection 操作說明書 (Windows/Mac)”中的說明。
- 2** 確認無線 LAN 模組已經安裝。
- 3** 開啟投影機。
- 4** 按遙控器上的 [LAN] 按鈕。
LAN 待機畫面會隨即顯示。確認有顯示 SSID 及 IP 地址。
- 5** 從投影機移除無線 LAN 模組，並將 USB 硬體鎖插入無線 LAN 模組所使用的相同連接埠。
 “安裝無線LAN組件” [第51頁](#)
您會看見網路資訊更新完成的投影訊息。
- 6** 取下 USB 硬體鎖。
將無線 LAN 模組裝回投影機。
- 7** 將 USB 硬體鎖連接至電腦上的 USB 埠。
- 8** 按照螢幕畫面的指示安裝必要的應用程式。



- 若顯示 Windows 防火牆訊息，請按一下 **是** 停用防火牆。
- 您必須具有管理員權限才能安裝軟體。
- 如果沒有自動安裝，請按兩下 USB 硬體鎖中的 **MPPLaunch.exe**。

幾分鐘後，投影機就會顯示您的電腦影像。若沒有顯示，請按下投影機遙控器上的 [LAN] 按鈕或重新啟動電腦。

- 9** 啟動簡報。
- 10** 完成無線投影時，請選擇 Windows 工作列中的 **安全地移除硬體** 選項，然後從電腦取下 USB 硬體鎖。



您可能需要重新啟動電腦，才可重新啟動無線 LAN 連線。

投影機處於待機模式時，您可透過 LCD 顯示幕手動設定一組固定 IP 地址，無需從投影機投影出任何資訊。



請進行下列設定，以便投影機處於待機模式時設定固定 IP 地址。

- 將 **A/V**輸出設為持續。
 - ☛ 擴展 - A/V設定 - A/V輸出 第136頁
- 將待機模式設為通訊開啟。
 - ☛ 擴展 - 待機模式 第136頁

- 1 透過有線 LAN 連接投影機，並開啟主電源關關。
- 2 按住操作面板上的 [LAN] 鈕至少三秒。
靜態 IP 地址設定選單會顯示在 LCD 顯示幕上。

Start
IP Setting



按下 [Esc] 鈕取消設定。

- 3 在操作面板或遙控器上，依序按下按鈕 [↵]、[▼] 選擇**OFF**，然後按下 [↵] 按鈕。

DHCP
 ON
 OFF

- 4 在操作面板或遙控器上，使用 [▲][▼] 按鈕變更數值，使用 [◀][▶] 按鈕移至輸入位置並設定 IP 地址，然後按下 [↵] 按鈕。

IP Address
192.168.100.100



您也可以按下遙控器上的數字按鈕進行設定。

- 5 視需要繼續設定子網路遮罩和閘道器地址，然後在確認畫面上按下 [↵] 按鈕。

Finish
IP Setting

- 6 按下 [↵] 按鈕，可返回狀態資訊畫面。

您可使用 HTTPS 通訊協定，提高投影機與網路瀏覽器之間的通訊安全性。為此，您必須建立伺服器憑證、將憑證安裝至投影機，並在投影機選單中開啟**安全 HTTP** 設定，以驗證網路瀏覽器的可靠性。

☛ [網路 - 至網路配置 - 其他 - 安全 HTTP 第139頁](#)

即使沒有安裝伺服器憑證，投影機也會自動建立自我簽署憑證並允許通訊。然而，由於此自我簽署憑證無法從網路瀏覽器進行驗證，因此從網路瀏覽器存取投影機時，您會看見伺服器可靠性的警告。此警告不會影響通訊。

使用選單匯入 Web 伺服器憑證

您可建立專屬的 Web 伺服器憑證，並使用投影機選單及 USB 隨身碟匯入。



您也可以從網路瀏覽器註冊數位憑證。不過，請確定僅註冊一次，否則憑證可能無法正確安裝。

☛ [“使用網路瀏覽器設定憑證” 第124頁](#)

- 1** 以投影機支援的格式將憑證儲存至 USB 儲存裝置的根目錄。
☛ [“支援的 Web 伺服器憑證” 第124頁](#)
- 2** 按操作面板或遙控器上的 [Menu] 鈕。
- 3** 選擇**網路選單**，然後按下 [Enter]。
- 4** 選擇**至網路配置**，然後按下 [Enter]。
- 5** 選擇**其他選單**，然後按下 [Enter]。



- 6** 在**安全 HTTP** 設定中選擇**開啟**。

- 7 選擇**Web 伺服器憑證**，然後按下 [Enter]。
- 8 選擇**註冊**，然後按下 [Enter]。
- 9 將 USB 隨身碟連接至投影機上的 USB-A 埠。
如果無線 LAN 模組已安裝至投影機，請將其移除。
☛ “安裝無線LAN組件” [第51頁](#)
- 10 按下 [Enter] 以顯示憑證清單。
- 11 使用顯示的清單選擇要匯入的憑證。
這時會顯示一則訊息，提示您輸入憑證的密碼。
- 12 輸入密碼，然後按下 [Enter]。
這時會匯入憑證並顯示完成訊息。

支援的 Web 伺服器憑證

您可註冊以下類型的數位憑證。

Web 伺服器憑證 (安全 HTTP)

項目	說明
格式	PKCS#12
副檔名	PFX、P12
加密	RSA
雜湊	MD5/SHA-1/SHA-256/SHA-384/SHA-512
金鑰長度	512/1024/2048/4096 位元
共用名稱	網路主機名稱
組織	選填

項目	說明
密碼 *	您必須設定密碼。最多可輸入 32 個半形英數字元。

* 您最多可使用 64 個英數字元設定密碼。輸入多於 32 個字元時，請使用網路瀏覽器輸入文字。

☛ “使用網路瀏覽器設定憑證” [第124頁](#)

使用網路瀏覽器設定憑證

您可使用電子憑證作為投影機的安全性設定。



您可從投影機的網路選單安裝電子憑證。不過，請確定僅註冊一次，否則憑證可能無法正確安裝。

☛ “設定無線網路安全性” [第118頁](#)

- 1 備妥投影機支援的憑證。
- 2 確認已開啟投影機。
- 3 在連上網路的電腦或行動裝置上啟動網路瀏覽器。

- 4** 在連線至 Epson Web Control 畫面的瀏覽器網址列中輸入投影機的 IP 地址。

Epson Web Control 畫面會隨即顯示。

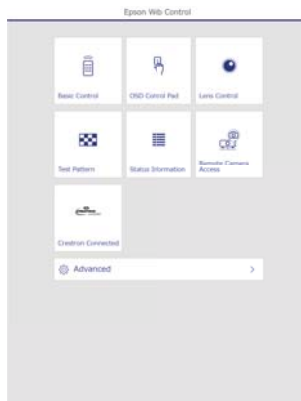

- 5** 選擇高級。



您必須登入才能顯示高級畫面。當顯示登入畫面時，請輸入您的使用者名稱及密碼。(使用者名稱為 **EPSONWEB**；預設密碼為 **admin**。)

- 6** 從網路選擇憑證。
- 7** 選擇您要註冊的憑證。
- 8** 在密碼方塊中輸入密碼，然後按一下傳送。
- 9** 設定完成時，按一下應用。



配置選單

本章說明如何使用配置選單及其功能。

本節說明如何使用配置選單。

雖然所說明的步驟是以遙控器為實例，但是您可以從操作面板執行相同的操作。有關可用的按鈕及其操作，請查看選單下的說明。



若您在投影時操作選單，將會顯示您上次使用的選單畫面。按住 [Esc] 按鈕顯示最上層選單畫面。關閉投影機時，選單操作會返回開啟畫面。

1 顯示配置選單畫面。

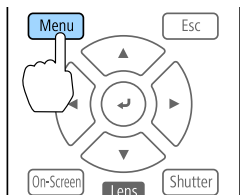

[Esc] / [Enter]: 返回 [Enter]: 選擇 [Enter]: 確認 [Menu]: 退出

2 選擇最上層選單項目。

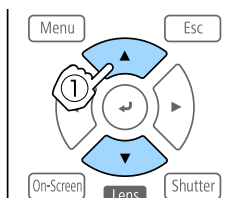

[Esc] / [Enter]: 返回 [Enter]: 選擇 [Enter]: 確認 [Menu]: 退出

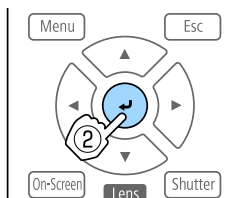

3 選擇子選單項目。

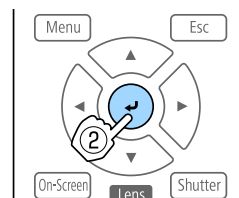
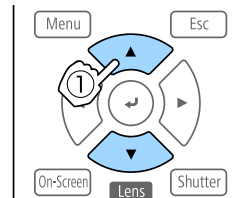

[Esc]: 返回 [Enter]: 選擇 [Enter]: 確認 [Menu]: 退出

4 變更設定。

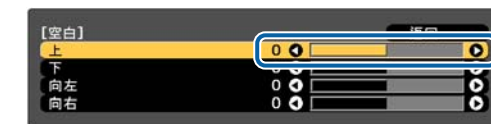
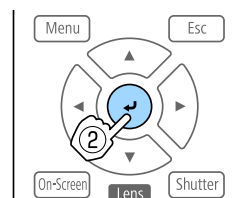
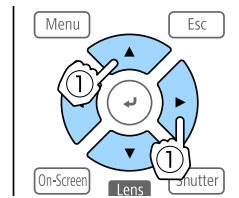

[Esc]: 返回 [Enter]: 選擇 [Left/Right]: 調整 [Menu]: 退出 [Default]: 重設



[Esc]: 返回 [Enter]: 選擇 [Enter]: 設定 [Menu]: 退出



當 [Default]: 重設顯示在選單下方的操作指示上，且您按下遙控器上的 [Default] 鈕時，所調整的設定會回復為其預設值。

5 按 [Menu] 鈕，完成設定。

配置選單表

可設定項目取決於所使用的機型，以及正進行投影的影像信號和訊源。

最上層選單名稱	子選單名稱	項目或設定值
影像選單 ☛ 第130頁	顏色模式	動態、簡報、自然、劇院、BT.709、DICOM SIM、多重投影方式
	亮度	0 至 100
	對比度	0 至 100
	顏色深淺	0 至 100
	色調	0 至 100
	清晰度	標準、幼線增強、粗線增強
	白平衡	色溫、G-M 修正、減少R、減少G、減少B、增加R、增加G、增加B
	影像增強	4K 增強、影像預設模式、畫面補插、去交錯、躁訊抑制、MPEG 躁訊抑制、超解像、細節增強、重設
	高級	伽瑪係數、RGBCMY
	燈光控制	燈光控制、動態對比度、燈光輸出控制
信號選單 ☛ 第132頁	解析度	自動、廣角、一般及手動
	外觀	自動、一般、4:3、16:9、全屏、水平縮放、垂直縮放、原生
	跟蹤	-
	同步	0 至 31
	位置	-128 至 127
	自動設定	開啟, 關閉
	Overscan	自動、關閉、4% 和 8%
	空白	頂端、下、向左及向右

最上層選單名稱	子選單名稱	項目或設定值	
	色彩空間	自動、BT.709、BT.2020	
	動態範圍	動態範圍、信號狀態、HDR10設定、HLG設定	
	高級	視頻範圍、輸入信號、BNC同步終端、EDID、DDC緩衝	
	比例	比例、比例模式、垂直調整比例、水平調整比例、裁剪調整、裁剪範圍	
設定選單 ☛ 第134頁	幾何修正	關閉、水平/垂直梯形修正、Quick Corner、彎曲表面、轉角牆、點修正、記憶	
	Split Screen	-	
	鎖定設定	操作鎖定、鏡頭鎖定	
	明亮度設定	燈光模式、亮度、持續模式、預估剩餘時間	
	遙控接收器	前/後、前、後和關閉	
	用戶鈕	用戶鈕 1、用戶鈕 2 及用戶鈕 3	
	測試圖樣	標準、交叉線影法、交叉線影法 R、交叉線影法 G、交叉線影法 B、交叉線影法 C、交叉線影法 M、交叉線影法 Y、彩色條紋 垂直、彩色條紋 水平、伽瑪、垂直灰色列、水平灰色列、方格圖案 1、方格圖案 2、白色、黑、長寬比畫面	
	記憶	記憶、鏡頭位置、幾何修正	
	擴展選單 ☛ 第136頁	顯示	選單位置、訊息位置、訊息、顯示背景、啟動畫面、待機確認、清潔防塵濾網通知、屏幕、面板合光調整、顏色均勻度、OSD 旋轉
		用戶標識	開始設定、重設

最上層選單名稱	子選單名稱	項目或設定值
	投影方式	前、前/天花板、後和後/天花板
	操作	直接打開電源、睡眠模式、睡眠模式時間、高海拔模式、啟動訊源搜尋、快門設定、高級、日期 & 時間、鏡頭校正
	A/V設定	A/V輸出、監視器輸出
	待機模式	通訊開啟和通訊關閉
	HDBaseT	控制通訊、Extron XTP
	SDI 設定	連結類型、手動設定
	色彩校正	色彩校正、開始自動調整、復原、取消復原、顏色均勻度、重設
	多重投影方式	投影機ID、分組、並排顯示、幾何修正、邊混合、黑電平、比例、重設、畫面比對
	排程設定	-
	語言	27 種語言
資訊選單 ☛ 第148頁	投影機資訊	操作時數、來源、輸入信號、解析度、刷新率、同步資訊、色彩格式、狀態、序號、鏡頭種類、Event ID、HDBaseT 信號強度
	燈光資訊	燈光時數、預估剩餘時間
	版本	Main、Video2、Sub、Sub2、HDMI、HDBaseT、HDBaseT2、SDI、Status Monitor、AC Monitor
	狀態資訊	Status Information、Source、Signal Information、Network Wired、Network Wireless、Maintenance、Version
	電壓警告資訊	-

最上層選單名稱	子選單名稱	項目或設定值
	溫度警告資訊	-
	電源開啟/關閉記錄	-
重設選單 ☛ 第149頁	重設所有記憶	-
	重新整理模式	計時器、訊息、啟動
	燈光校正	立即執行、定期執行、排程設定、上次執行
	全部重設	-
	全部重設(出廠預設值)	全部重設(使用者預設)、全部重設(出廠預設值)、使用者預設設定、密碼

網路選單

最上層選單名稱	子選單名稱	項目或設定值
基本選單 ☛ 第141頁	投影機名稱	-
	PJLink密碼	-
	Remote 密碼	-
	Web控制密碼	-
	主持人密碼	-
	投影機關鍵字	開啟, 關閉
	顯示關鍵字	開啟, 關閉
	顯示區域網路資訊	文字及 QR 碼、文字
無線LAN選單 ☛ 第141頁	連接模式	快速、進階
	搜尋存取點	-
	SSID	-

最上層選單名稱	子選單名稱	項目或設定值
	安全性	開啟、WPA2-PSK、WPA/WPA2-PSK、WPA2-EAP、WPA/WPA2-EAP
	密語	-
	EAP 設定	EAP 類型、使用者名稱、密碼、用戶端憑證、驗證伺服器憑證、CA 憑證、Radius Server 名稱
	頻道	1ch、6ch 和 11ch
	IP設定	DHCP、IP地址、子網路遮罩、閘道器地址
	SSID顯示	開啟, 關閉
	IP地址顯示	開啟, 關閉
	IPv6 設定	IPv6、自動配置、使用暫存位址
有線LAN選單 ☛ 第145頁	IP設定	DHCP、IP地址、子網路遮罩、閘道器地址
	IP地址顯示	開啟, 關閉
	IPv6 設定	IPv6、自動配置、使用暫存位址
通知選單 ☛ 第147頁	郵件通知	開啟, 關閉
	SMTP伺服器	-
	埠號碼	-
	寄件者	-

最上層選單名稱	子選單名稱	項目或設定值
	地址1設定、地址2設定、地址3設定	電郵地址、無信號、系統異常、雷射錯誤、高溫異常、防塵濾網異常、雷射警告、高溫警告、防塵濾網警告、快門警告、清潔防塵濾網通知、持續模式結束
	SNMP	開啟, 關閉
	陷阱IP地址1、陷阱IP地址2	-
	社群名稱	-
	PJLink 通知	開啟, 關閉
	已通知 IP 位址	-
	其他選單 ☛ 第147頁	安全 HTTP
Web 伺服器憑證		-
優先等級閘道		有線LAN、無線LAN
AMX Device Discovery		開啟, 關閉
Crestron Connected		開啟, 關閉
Art-Net		Art-Net、Net、Sub-Net、Universe、開始頻道、頻道資訊
Message Broadcasting		開啟, 關閉

影像選單

可設定項目取決於目前進行投影的影像信號和訊源。會為每個顏色模式儲存設定細節。

☛ “自動偵測輸入信號並變更投影的影像 (訊源搜尋)” 第56頁



子選單	功能
顏色模式	您可以選擇映像品質以配合您的環境。各輸入來源皆會儲存設定。 ● “選擇投影品質 (選擇顏色模式)” 第69頁
亮度	調整影像亮度。
對比度	調整影像的明暗差。
顏色深淺	調整影像的顏色深淺。
色調	您可以調整映像色調。
清晰度	標準 ：您可以調整影像清晰度。 幼線增強 ：若此參數設為正值，則會加強頭髮或布料圖樣等細節呈現。 粗線增強 ：若此參數設為正值，則會加強並清楚呈現影像中物體的輪廓、背景，以及其他主要部分。

子選單	功能
白平衡	色溫 ：您可在一個範圍內調整影像的整體色調，範圍介於3200K至10000K之間。當選擇較高的值，影像色調會偏藍，當選擇較低的值，則色調會偏紅。 顏色模式 設為 動態 時，設定的色溫可能與投影機光線的實際色溫不同。此選單僅供參考。 G-M修正 ：設為負值，色調會變得較紅；而設為正值，則會變得較綠。 減少R、減少G、減少B、增加R、增加G、增加B ：您可個別減少或增加每個R(紅)、G(綠)以及B(藍)顏色。
影像增強	您可以調整影像解析度。 ● “調整影像解析度 (影像增強)” 第75頁 4K增強 ：您可以雙倍解析度進行投影。 影像預設模式 ：根據投影影像從事先設定好的五個預設中選擇最佳設定。 畫面補插 ：您可在原始畫面之間產生中間畫面，順暢地播放快速移動影像。 去交錯 ：(僅限輸入信號為480i、576i或1080i時) 您可將隔行信號轉換成逐行信號。(IP轉換) 關閉 適合用於觀看含有大量動作的影像， 視頻 適合用於觀看一般視頻影像， 電影/自動 適合用於觀看電影、電腦圖形和動畫。 噪訊抑制 ：您可減少逐行式影像中的粗糙情況。 MPEG噪訊抑制 ：您可減少投影MPEG影片時於輪廓出現的點狀和塊狀噪訊。 超解像 ：若要顯示清晰影像，您可在影像信號的解析度放大並投影時，減少影像邊緣出現的模糊。 細節增強 ：您可增強影像細節的對比度。 重設 ：可將 影像增強 的所有調整值重設回其預設值。
高級	您選擇以下項目進行調整。 伽瑪係數 ：可透過選擇任一灰度係數修正值，或參考投射圖表，進行著色調整。 RGBCMY ：可調整每個R(紅)、G(綠)、B(藍)、C(藍綠)、M(洋紅)以及Y(黃)顏色的色相、飽和度以及亮度。

子選單	功能
燈光控制	<p>燈光控制：根據影像信號選擇燈光操作。</p> <p>☛ “設定投影影像的光線量” 第72頁</p> <p>動態對比度：(只有在燈光控制設為動態對比度的情況下才能設定此項目) 根據影像亮度自動調整投影時的光線量。</p> <p>燈光輸出控制：(只有在燈光控制設為燈光輸出控制時才可設定此項目) 在指定的視訊水平經過預設時間後，自動關閉燈光。</p>
重設	<p>您可以將影像選單的所有調整值重設為預設設定，顏色模式除外。請參閱下列章節，將所有選單項目重設回其預設值。</p> <p>☛ “重設選單” 第149頁</p>

子選單	功能
解析度*1	<p>(只有在輸入類比 RGB 電腦信號時才能使用。)</p> <p>設定為自動，可自動識別輸入信號的解析度。如果設為自動而無法正確投射影像 (例如，如果部分影像無法顯示) 時，請將連接的電腦設為廣角以使用寬屏，或設為一般以使用 4:3 或 5:4 螢幕。</p> <p>手動可讓您指定解析度。此設定極為適用於連接固定的電腦時。</p>
外觀*2	<p>您可以針對投影的影像設定長寬比。</p> <p>☛ “變更投影影像的長寬比” 第73頁</p>
跟蹤*2	<p>(只有在輸入類比 RGB 電腦信號時才能使用。)</p> <p>映像出現垂直條紋時您可調整電腦映像。</p>
同步*2	<p>(只有在輸入類比 RGB 電腦信號時才能使用。)</p> <p>電腦映像出現閃爍、模糊不清或干擾時，您可調整映像。</p>
位置*2	<p>部分影像無法顯示時，可以向上、下、左、右調整顯示位置，以便投射完整的影像。</p>
自動設定*1	<p>(只有在輸入類比 RGB 電腦信號時才能使用。)</p> <p>設定為開啟，會在輸入信號變更時，自動將跟蹤、同步和位置調整為最佳狀態。</p>
Overscan*2	<p>變更輸出影像比 (所投射影像的範圍)。您可以將裁切範圍設為 4% 或 8%。若設為自動，此範圍會根據輸入信號自動調整。</p>
空白*2	<p>您可隱藏設定區域的影像。使用 [◀][▶] 鈕可調整區域。您可使用頂端、下、向左及向右的組合進行調整。您最多可以隱藏各方向的一半投影影像 (單像素除外)。</p>
色彩空間*1*3	<p>(目前來源為 HDMI、DVI-D、HDBaseT 或 SDI 時顯示)</p> <p>設定色彩空間轉換方式。選擇自動時，轉換方式會自動設定。視需要選擇 BT.709 或 BT.2020。</p>

信號選單

可設定項目取決於目前進行投影的影像信號和訊源。



[Esc] / [◀]: 返回 [◆]: 選擇

[Menu]: 退出

子選單	功能
動態範圍*1*3	<p>(目前來源為 HDMI、DVI-D、HDBaseT 或 SDI 時顯示) 進行動態範圍設定。</p> <p>動態範圍：接收 HDR (High Dynamic Range) 信號時自動選擇範圍。當視頻信號沒有正確記錄 HDR 資訊時，您可設定此項目。當選擇自動時，會選擇 SDR、HDR10 或 HLG 的其中一項。</p> <p>信號狀態：顯示選擇的範圍。</p> <p>HDR10設定：(只有在信號狀態設為 HDR10 時才可設定此項目) 設定 HDR PQ (Perceptual Quantizer) 信號的 PQ 曲線。</p> <p>HLG設定：(只有在信號狀態設為 HLG 時才可設定此項目) 設定 HDR HLG (Hybrid Log Gamma) 信號的 HLG 曲線。</p>

子選單	功能
高級*1	<p>您選擇以下項目進行設定。</p> <p>視頻範圍：從 HDMI 埠、DVI-D 埠、HDBaseT 埠或 3G/HD/SD SDI 埠選擇輸入信號的視頻範圍。如果亮度範圍介於 16 至 235，請選擇有限 (16-235)；如果介於 0 至 255，請選擇完整 (0-255)。</p> <p>輸入信號：從 Computer 埠或 BNC 埠選擇輸入信號。如果設定為自動，會根據連接的設備自動設定輸入信號。設定為自動時，如果未正確顯示色彩，則根據所連接的設備選擇適當的信號。</p> <p>BNC同步終端：從 BNC In 埠傳送信號的結束程序。此項目通常應設為關閉。若需要切換器等類比 (75Ω) 終端，可設為開啟。</p> <p>EDID：(目前來源為 HDMI、DVI-D 或 HDBaseT 時顯示) 進行 EDID 相關設定。即便使用具有不同解析度的多台顯示器，只要設定與標準顯示器相同的 EDID，便可切換目前來源的 EDID 並統一顯示器之間的 EDID。</p> <ul style="list-style-type: none"> • 預設 EDID：從事先設定好的預設中選擇最佳設定。視需要變更解析度、刷新率及色彩深度的預設設定。選擇設定，然後按下 [↵] 鈕。 • 解析度：從顯示的解析度中選擇。 • 刷新率：從顯示的刷新率中選擇。 • 色彩深度：選擇投影機支援的最大色彩深度限制。選擇 12bit 時，投影影像最多支援 12 位元的信號。 • 重設：可將 EDID 的所有調整值重設回其預設值。 <p>DDC緩衝：(目前來源為 HDMI 或 DVI-D 時顯示) 如果沒有正確顯示使用 HDMI 或 DVI 延長電纜線連接之裝置的影像，將此設為開啟或許可以改善影像。</p>
比例*2	<p>使用多台投影機投影一個影像時，請調整每台投影機所顯示影像的範圍。</p> <p>☛ “顯示已調整比例的影像” 第91頁</p>

子選單	功能
重設	您可以將 信號 選單的所有調整值重設為預設設定 (不包括輸入信號)。 請參閱下列章節，將所有選單項目重設回其預設值。 ☛ “重設選單” 第149頁

- *1 各輸入來源皆會儲存設定。
- *2 根據視頻信號，各輸入來源皆會儲存設定。
- *3 **顏色模式**設為 **BT.709** 或 **DICOM SIM** 時，無法設定此項目。

設定選單

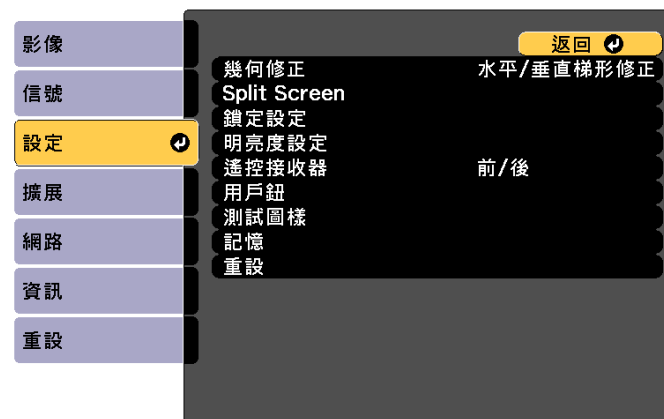

[Esc] / [⏪]: 返回 [↵]: 選擇 [Menu]: 退出

子選單	功能
幾何修正	<p>您可以修正失真。</p> <ul style="list-style-type: none"> ☛ “修正失真投影影像” 第58頁 ● 關閉： 暫時取消幾何修正。 ● 水平/垂直梯形修正： 調整垂直梯形修正、垂直平衡、水平梯形修正和水平平衡，以修正垂直與水平梯形失真。 ● Quick Corner： 選擇並修正所投射影像的四角。 ● 彎曲表面： 修正在彎曲表面上投射時發生的失真情形。 ● 轉角牆： 修正在有直角的表面上投射時發生的失真情形。 ● 點修正： 將投影影像分隔為網格，並透過左右及上下移動所選交叉點來修正失真現象。 ● 記憶： 您可儲存幾何修正的調整值，並於需要時載入。 ☛ “記憶功能” 第101頁
Split Screen	<p>您可以將畫面分割成兩個畫面。</p> <ul style="list-style-type: none"> ☛ “同時投影兩個影像 (Split Screen)” 第96頁
鎖定設定	<p>操作鎖定： 您可使用此功能，限制投影機操作面板上的操作。</p> <ul style="list-style-type: none"> ☛ “操作鎖定” 第109頁 <p>鏡頭鎖定： 設為開啟時，遙控器上的 [Lens Shift]、[Zoom]、[Focus] 和 [Distortion] 鈕操作會停用。</p> <ul style="list-style-type: none"> ☛ “鏡頭鎖定” 第110頁

子選單	功能
明亮度設定	<p>燈光模式： 設定燈光的亮度。</p> <ul style="list-style-type: none"> ● 一般： 若不想降低亮度，請選擇此項目。這會使光源的操作時間設為大約 20,000 小時。 ● 安靜： 如果您在意風扇產生的噪音，請選擇此項目。其會將亮度設定在 70%。這會使光源的操作時間設為大約 20,000 小時。 ● 延長壽命： 選取此項目可延長燈光的預期壽命。其會將亮度設定在 70%。這會使光源的操作時間設為大約 43,000 小時。 ● 自訂： 選取此項目可將亮度設定在 30 至 100% 的範圍內。 <p>亮度： (只有燈光模式設為自訂時才可使用) 設定燈光的亮度。</p> <p>持續模式： (只有燈光模式設為自訂時才可使用) 當設為開啟時，在亮度中設定的燈光亮度會保持不變。當持續模式設為開啟時，您無法變更燈光模式和亮度的設定。</p> <ul style="list-style-type: none"> ☛ “設定亮度” 第70頁 <p>預估剩餘時間： 持續模式設為開啟時，這會指出可以維持持續模式的時間長度。</p> <ul style="list-style-type: none"> ☛ “預估剩餘時間說明” 第71頁
遙控接收器	<p>您可限制遙控器的操作信號接收度。</p> <p>設定為關閉時，無法從遙控器執行任何操作。若要從遙控器進行操作，請按住遙控器上的 [Menu] 鈕至少 15 秒，以便將設定重設回其預設值。</p>
用戶鈕	<p>在配置選單中選擇您要指定給遙控器上 [User1]、[User2] 及 [User3] 鈕的項目。可指定項目如下。</p> <p>燈光模式、多重投影方式、解析度、顯示 QR 碼、影像增強、畫面補插、畫面比對、色彩校正、說明、Split Screen</p>
測試圖樣	<p>設定投影機時，不必連接其他設備，就能顯示測試圖樣來調整投影。</p> <ul style="list-style-type: none"> ☛ “顯示測試圖樣” 第33頁
記憶	<p>執行記憶功能操作及進行設定。</p> <ul style="list-style-type: none"> ☛ “記憶功能” 第101頁



子選單	功能
重設	您可以將設定選單的所有調整值重設為預設設定，用戶鈕除外。 請參閱下列章節，將所有選單項目重設回其預設值。 ☛ “重設選單” 第149頁

擴展選單



子選單	功能
顯示	<p>您可進行與投影機顯示相關的設定。</p> <p>選單位置：選擇在投影畫面上的選單顯示位置。</p> <p>訊息位置：選擇在投影畫面上的訊息顯示位置。</p> <p>訊息：設定為關閉時，不會顯示下列項目。 來源、顏色模式或外觀變更時的項目名稱；沒有輸入信號時的訊息，以及高溫警告之類警告。</p> <p>顯示背景*：可將無影像信號可用時的畫面背景設定為黑、藍或標識。</p> <p>啟動畫面*：設定為開啟可在開始投影時顯示用戶標識。</p> <p>待機確認：若設為關閉，只要按一下 [O] 鈕即可關閉電源。</p> <p>清潔防塵濾網通知：您可設定是否 (開啟/關閉) 啟用“清潔防塵濾網通知”。若此項目設為開啟，且偵測到防塵濾網已堵塞，畫面上便會顯示此訊息。</p> <p>屏幕：(當透過網路從電腦投影影像時，此設定無法使用。) 根據所使用的屏幕，設定投影畫面的長寬比與位置。 ☛ “屏幕設定” 第32頁</p> <p>面板合光調整：修正畫面中的顏色非合光 (紅色與藍色)。 ☛ “面板合光調整” 第207頁</p> <p>顏色均勻度：調整整個畫面的色調平衡。 ☛ “顏色均勻度” 第209頁</p> <p>OSD 旋轉：旋轉選單方向 90 度。</p>
用戶標識 *	<p>可變更在顯示背景、快門等期間顯示為背景的用户標識。 ☛ “儲存用戶標識” 第100頁</p>
投影方式	<p>依投影機的安裝方式，選擇下列其中一種投影方法。</p> <p>前、前/天花板、後、後/天花板 可按下[Shutter]鈕約 5 秒來變更設定。</p> <p>前 ↔ 前/天花板 後 ↔ 後/天花板</p>

子選單	功能
操作	<p>直接打開電源：設為開啟，只要供應電源即可開啟投影機。當插上電源線且主電源開關開啟時，必須注意，於停電後恢復供電等情況下，投影機會自動啟動。</p> <p>睡眠模式：設定為開啟時，若無影像信號輸入或未執行操作，投影會自動停止。</p> <p>睡眠模式時間：當睡眠模式設定為開啟時，可設定投影機自動關閉之前的時間，範圍是 1 到 30 分鐘。</p> <p>高海拔模式：如果您在海拔超過 1,500 公尺以上的地方使用投影機，請將此項設為開啟。</p> <p>啟動訊源搜尋：設為開啟可從其他來源自動偵測影像信號，並於目前輸入來源沒有影像信號時投影影像。</p> <p>快門設定：進行有關快門的設定。</p> <ul style="list-style-type: none"> ● 淡入：指定影像顯示時的淡入秒數。 ● 淡出：指定影像隱藏時的淡出秒數。 ● 快門計時器：設為開啟時，如果啟用快門功能後約 2 小時未執行任何操作，則投影機會自動關機。 ● 快門釋放：如果設為快門，則只有在按下 [Shutter] 鈕 (或傳送指令釋放快門功能後) 才會將其釋放。當設為任意鍵時，若在投影機上執行任何操作，即會取消快門功能。  “暫時隱藏影像 (快門)” 第99頁 ● 啟動：設定投影機開啟時的快門狀態。 ● 待機：設定投影機處於待機模式時的快門狀態。選擇上次使用時，投影機關閉時會維持目前快門狀態。 <p>高級：可設定項目如下。</p> <ul style="list-style-type: none"> ● 嗶聲：當設為開啟時，確認蜂鳴聲會通知您電源開啟或關閉，或冷卻已經完成。 ● 指示燈：設為關閉時，除非有異常或警告，否則投影機的指示燈皆會熄滅。 ● 日誌儲存目的地：設定投影機操作日誌的儲存位置。選擇USB 和內部記憶體可將日誌儲存至連接投影機 USB-A 埠的 USB 隨身碟。日誌會在 USB 隨身碟上另存為文字檔 (.log)。投影機會儲存以下日誌。

子選單	功能
	<ul style="list-style-type: none"> - 錯誤資訊 - 雷射資訊 - 溫度日誌 - 操作日誌 - 輸入信號識別日誌 <ul style="list-style-type: none"> ● 批次設定範圍：選擇全部可使用批次設定功能複製所有選單設定。如果不想複製以下設定，請選擇有限。 <ul style="list-style-type: none"> - 信號選單的 EDID - 通知選單以及網路選單中其他選單以外的所有項目 ● AC 電壓監控：當此設為開啟，並且透過按下電源按鈕以外的任何方式 (包括直接關機) 關閉投影機時，則下次開啟投影機時會顯示 AC 電壓警告對話方塊。如果定期使用直接關機功能，請將此設為關閉。 <p>日期 & 時間：進行投影機的系統時間設定。  “設定時間” 第41頁</p> <p>鏡頭校正：選擇啟動可執行鏡頭校正。您可從記錄檢查是否已執行鏡頭校正。</p>
A/V設定	<p>A/V輸出：將此設為持續，即使投影機處於待機模式，也能將影像輸出至外部裝置。</p> <p>監視器輸出：選擇當投影機處於待機狀態時要輸出至連接至 Monitor Out 埠之外部監視器的影像訊源。當設為自動時，會根據投影機關閉時所選擇的來源輸出來自 Computer 埠或 BNC 埠的類比 RGB 信號。</p>
待機模式	<p>當您將 A/V輸出設為投影時並將控制通訊和 Extron XTP設為關閉時，此選項才會啟用。如果設定為通訊開啟，當投影機處於待機模式時，可執行下列操作。</p> <ul style="list-style-type: none"> ● 透過網路監控及控制投影機。 ● 啟用來自 HDBaseT 埠的通訊。 ● 在 LCD 顯示幕上設定 IP 地址。 <div style="border: 1px solid black; padding: 5px; margin-top: 10px;">  使用無線 LAN 監視或控制投影機時，將連接模式設為進階。  網路 - 無線LAN - 連接模式 第141頁 </div>

子選單	功能
HDBaseT	<p>控制通訊：(當Extron XTP 設為開啟時，無法設定此項目。)設為 開啟 時，乙太網路通訊、序列通訊，以及透過HDBaseT 發射器連接至 HDBaseT 埠的有線遙控器都會啟用。</p> <p>Extron XTP：當您將 Extron XTP 發射器或交換器連接至HDBaseT 埠時，請設為開啟。有關XTP系統的詳細資料，請參閱下列Extron Web網站。 http://www.extron.com/</p> <div style="border: 1px solid black; padding: 5px; margin-top: 10px;">  <ul style="list-style-type: none"> • 當控制通訊或 Extron XTP 設為開啟時，待機模式會自動設為通訊開啟。 • 當控制通訊或 Extron XTP 設為開啟時，投影機的 LAN 埠、RS-232 埠及 Remote 埠會停用。 • 當 Extron XTP 設為 開啟 時，風扇可能會在待機模式下旋轉，但此不是異常現象。 </div>
SDI 設定	<p>設定 3G/HD/SD SDI 埠的信號。</p> <p>SDI：將連結類型設為單一 (自動) 時，會自動讀取輸入信號的酬載 ID 並顯示影像。當您知道輸入信號的類型時，請選擇單一 (手動) 並根據在手動設定中使用的輸入信號設定相同信號，即可修正為與輸入信號相同的信號。</p> <p>對於手動設定，請設定以下項目、選擇設定，然後按下 [↵] 按鈕。手動設定中的部分項目組合可能不支援。</p> <ul style="list-style-type: none"> • SDI 類型：從顯示的 SDI 類型中選擇。 • 解析度：從顯示的解析度中選擇。 • 刷新率：從顯示的刷新率中選擇。 • 色彩取樣：從顯示的色彩取樣中選擇。 • 色彩深度：從顯示的色彩深度中選擇。

子選單	功能
色彩校正	<p>色彩校正：啟用/停用色彩校正功能。</p> <p>開始自動調整：自動調整整個畫面的色調。 ☛ “色彩校正” 第207頁</p> <p>復原：復原自動調整。</p> <p>取消復原：取消復原自動調整。</p> <p>顏色均勻度：調整整個畫面的色調平衡。 ☛ “顏色均勻度” 第209頁</p> <p>重設：可將色彩校正的所有調整值重設回其預設值。</p>
多重投影方式	<p>當從多台投影機進行投影時進行設定。</p> <p>☛ “多重投影方式功能” 第81頁</p> <p>投影機ID：將此 ID 從 1 設為 30。關閉表示未設定任何 ID。 ☛ “ID 設定” 第40頁</p> <p>分組：使用多台投影機投影一個影像時，請選取目前使用的投影機。</p> <p>並排顯示：設定分割畫面的數量及各投影影像的位置。 ☛ “並排顯示” 第82頁</p> <p>幾何修正：修正投射影像中的失真問題。 ☛ “修正失真投影影像” 第58頁</p> <p>邊混合：修正多個影像之間的邊緣，以建立一個無縫的畫面。 ☛ “邊混合” 第85頁</p> <p>黑電平：針對影像重疊的區域以及影像不重疊的區域調整亮度與色調的差異。 ☛ “黑電平” 第86頁</p> <p>比例：使用多台投影機投影一個影像時，請調整每台投影機所顯示影像的範圍。 ☛ “顯示已調整比例的影像” 第91頁</p> <p>重設：可將多重投影方式選單的所有調整值重設回其預設值。</p> <p>畫面比對：調整每台投影機的色調及亮度。 ☛ “畫面比對” 第88頁</p>

子選單	功能
排程設定	您可以設定投影機的排程，以便依照預先排定的時間執行特定操作。 ☛ “排程功能” 第103頁
語言	可設定訊息和選單的語言。
重設	可將 擴展選單 的所有調整值重設回其預設值。不過，不會重設以下項目。 屏幕、面板合光調整、顏色均勻度、投影方式、高海拔模式、啟動訊源搜尋、快門釋放、日期 & 時間、鏡頭校正、A/V設定、待機模式、HDBaseT、色彩校正、多重投影方式和語言 請參閱下列章節，將所有選單項目重設回其預設值。 ☛ “重設選單” 第149頁

* 在**密碼保護**中的**用戶標識保護**設定為**開啟**時，無法變更與用戶標識有關的設定。您可在**用戶標識保護**設定為**關閉**後進行變更。

☛ “管理使用者 (密碼保護)” 第107頁

網路選單

將**密碼保護**中的**網路保護**設定為**開啟**時，會顯示訊息告知網路設定無法變更。將**網路保護**設定為**關閉**，然後配置網路。

☛ “設定密碼保護” 第107頁



子選單	功能
無線電源	透過無線 LAN 連接投影機和電腦時，請將此設為 無線 LAN 開啟 。如果您不想透過無線 LAN 連接，請將其轉為 關閉 以防被他人未經授權訪問。
網路資訊 - 無線 LAN	顯示下列網路設定狀態資訊。 <ul style="list-style-type: none"> • 連接模式 • 無線LAN系統 • 天線高度 • 投影機名稱 • SSID • DHCP • IP地址 • 子網路遮罩 • 閘道器地址 • MAC地址 • 區碼 當選擇 IPv6 時，將會顯示以下資訊。 <ul style="list-style-type: none"> • IPv6 位址(手動): IPv6 位址、首碼長度、閘道器地址 • IPv6 位址(自動): 暫存位址、連結本機位址、無狀態位址、有狀態位址

子選單	功能
網路資訊 - 有線 LAN	顯示下列網路設定狀態資訊。 <ul style="list-style-type: none"> • 投影機名稱 • DHCP • IP地址 • 子網路遮罩 • 閘道器地址 • MAC地址 • IPv6 位址(手動) : IPv6 位址、首碼長度、閘道器地址 • IPv6 位址(自動) : 暫存位址、連結本機位址、無狀態位址、有狀態位址
顯示 QR 碼	使用 Epson iProjection 連接 iOS 或 Android 裝置時，請讀取顯示的 QR 碼。
至網路配置	下列選單可用來設定網路選項。 基本、無線LAN、有線LAN、通知、其他、重設
遠端攝影機存取	將此設為 開啟 可從遠端位置查看投影影像。您也可以設定密碼，用於透過 Epson Web Control 的遠端攝影機存取功能拍攝影像。 ☛ “從遠端位置查看投影影像” 第218頁

操作網路選單的注意事項

從最上層選單和子選單選擇，然後變更選擇的項目，與從配置選單進行操作相同。

完成後，務必進入**設定完成**選單，選擇**是**、**否**或**取消**。選擇**是**或**否**時，會回到配置選單。



是: 儲存設定並退出 網路 選單。

否: 不儲存設定而退出網路選單。

取消: 繼續顯示 網路 選單。

螢幕小鍵盤操作

網路選單包含設定期間需要英數字元輸入的項目。此時，將顯示下列螢幕小鍵盤。使用 [▲][▼][◀][▶] 鈕將游標移到想要的按鍵，然後按 [↵] 鈕輸入所選字元。按住遙控器上的 [Num] 鈕，然後按數字按鈕，輸入數字。輸入之後，按鍵盤上的 **結束** 以確認輸入。按下鍵盤上的 **取消** 可取消輸入。

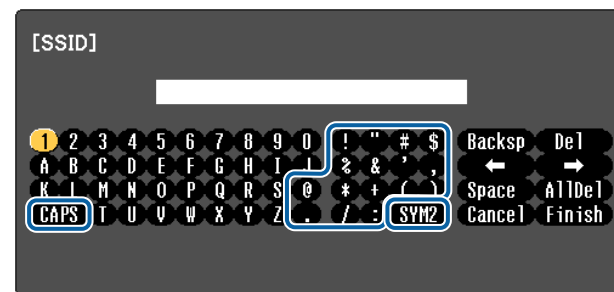

- 每次選擇 **CAPS** 鍵，然後按 [↵] 鈕，就會在大寫與小寫字母之間切換。
- 每次選擇 **SYM1/2** 鍵，然後按 [↵] 鈕，就會設定及變更以畫框圍住之區段的符號鍵。

可以輸入以下類型的字元。

數字	0123456789
字母	ABCDEFGHIJKLMNOPQRSTUVWXYZ abcdefghijklmnopqrstuvwxyz
符號	!"#\$%&'()*+,-./:;<=>@[¥]^_`{ }~

基本選單



子選單	功能
投影機名稱	輸入用來識別網路投影機的投影機名稱。 進行編輯時，最多可輸入 16 個半形英數字元。(*+, /; <=> [¥] ` 及空格不得使用。)
PJLink密碼	使用相容的 PJLink 軟體，設定在存取投影機時要使用的密碼。 您最多可以輸入32個英數字元。(不得使用空格及 @ 以外的符號。) ☛ “關於 PJLink” 第222頁

子選單	功能
Remote 密碼	在 Epson Web Control 中設定用於基本控制的驗證密碼。 您最多可以輸入8個英數字元。(*: 及空格不得使用。)預設使用者名稱為“EPSONREMOTE”，預設密碼為“guest”。 ☛ “使用網路瀏覽器變更設定 (Epson Web Control)” 第212頁
Web控制密碼	設定密碼，在 Epson Web Control 中使用 Web控制 進行設定及控制投影機時用於進行驗證。您可輸入最多八個單位元組英數字元(*: 及空格不得使用)。預設的使用者名稱為“EPSONWEB”，預設密碼為“admin”。 ☛ “使用網路瀏覽器變更設定 (Epson Web Control)” 第212頁
主持人密碼	輸入四位數字驗證密碼，用於在以主持人身分連接至投影機時使用 Epson iProjection。(沒有預設密碼。)
投影機關鍵字	將此設為 開啟 可啟用安全性密碼，避免其他使用者意外投影影像。從電腦或行動裝置投影影像時，您必須在 Epson iProjection 中輸入投影畫面上顯示的關鍵字。
顯示關鍵字	當此設為 開啟 ，並使用 Epson iProjection 連接至投影機時，投影機關鍵字會顯示在投影畫面上。只有在 投影機關鍵字 設為 開啟 時，此選項才會啟用。
顯示區域網路資訊	設定投影機網路資訊的顯示格式。如果您顯示 QR 碼，只要在 Epson iProjection 中讀取 QR 碼，便可連上網路。此項目預設為 文字及 QR 碼 。

無線LAN選單



若要使用無線 LAN 將投影機連接至電腦，請安裝無線 LAN 組件 (ELPAP10)。

☛ “安裝無線LAN組件” 第51頁



子選單	功能
連接模式	設定透過無線 LAN 連接投影機和電腦時使用的連接模式。 快速 ：可讓您透過無線 LAN 直接連接至智慧型手機、平板電腦或一般電腦。 進階 ：可讓您透過無線 LAN 存取點連接至智慧型手機、平板電腦或一般電腦。連接會在基礎架構模式下建立。
搜尋存取點	當連接模式設為 進階 時，可搜尋附近的存取點，並設定 SSID 以從這些存取點連線。根據存取點的設定，有些存取點可能不會顯示於清單中。 ☛ “搜尋存取點畫面” 第144頁
SSID	輸入 SSID。若投影機所在的無線 LAN 系統提供 SSID，請輸入該 SSID。 您最多可以輸入32個英數字元。

子選單	功能
安全性	根據無線 LAN 設定選擇安全性類型。 開啟 ：安全性未設定。 WPA2-PSK ：使用 WPA2 安全性執行通訊。請使用 AES 方法進行加密。建立電腦與投影機的連線時，請輸入在密語中設定的值。 WPA/WPA2-PSK* ：在 WPA 個人模式中進行連線。加密方法會根據存取點設定自動選擇。為存取點設定相同的密語。 WPA2-EAP* ：使用 WPA2 安全性執行通訊。請使用 AES 方法進行加密。 WPA/WPA2-EAP* ：在 WPA 企業模式中進行連線。加密方法會根據存取點設定自動選擇。
密語	當 安全性 設為 WPA2-PSK 或 WPA/WPA2-PSK 時，輸入用於連線至網路的密語。 您可輸入 8 至 63 個單位元組英數字元。 您可以在配置選單上輸入最多 32 個字元。輸入多於 32 個字元時，請使用網路瀏覽器輸入文字。 ☛ “使用網路瀏覽器變更設定 (Epson Web Control)” 第212頁 當連接模式設為 快速 時，會設定初始密語。

子選單	功能
EAP 設定	<p>設定 WPA2-EAP 和 WPA/WPA2-EAP 驗證的通訊協定。</p> <p>EAP 類型：選擇認證通訊協定。</p> <ul style="list-style-type: none"> • PEAP：廣泛用於 Windows 伺服器的驗證通訊協定。 • PEAP-TLS：用於 Windows 伺服器驗證通訊協定。請在使用用戶端憑證時選擇。 • EAP-TLS：廣泛用於用戶端憑證的驗證通訊協定。 • EAP-FAST、LEAP：使用這些驗證通訊協定時，請選擇此項目。 <p>使用者名稱：輸入要用來驗證的使用者名稱。您最多可以輸入64個英數字元。</p> <p>您可以在“配置”選單上輸入最多 32 個字元。輸入多於 32 個字元時，請使用網路瀏覽器輸入文字。</p> <p> “使用網路瀏覽器變更設定 (Epson Web Control)” 第212頁</p> <p>若您同時需要輸入網域名稱，請在使用者名稱前加入網域名稱，並以反斜線隔開 (網域名稱\使用者名稱)。</p> <p>密碼：在 PEAP、EAP-FAST 及 LEAP 中輸入用於驗證的密碼。您最多可以輸入64個英數字元。您可以在“配置”選單上輸入最多 32 個字元。輸入多於 32 個字元時，請使用網路瀏覽器輸入文字。</p> <p> “使用網路瀏覽器變更設定 (Epson Web Control)” 第212頁</p> <p>若輸入密碼並選擇 結束 時，則會設定該值並以星號 (*) 顯示。</p> <p>用戶端憑證：匯入用於 PEAP-TLS 和 EAP-TLS 的用戶端憑證。</p> <p>驗證伺服器憑證：設為開啟，以便為認證伺服器憑證執行驗證。若要驗證伺服器憑證，必須設定 CA 憑證。</p> <p>CA 憑證：匯入用於 PEAP、PEAP-TLS、EAP-TLS 及 EAP-FAST 的 CA 憑證。</p> <p>Radius Server 名稱：指定認證伺服器的名稱。您最多可以輸入32個英數字元。</p>
頻道	<p>您可選擇在快速模式中用來連線的頻道。若發生其他信號的干擾，請使用其他頻道。</p>

子選單	功能
IP設定*	<p>執行網路設定。</p> <p>DHCP：設定為開啟，以使用 DHCP 進行網路配置。若設定為關閉，將無法再設定任何位址。</p> <p>IP地址：輸入指派給投影機的 IP 地址。您可在地址的各欄位中從 0 到 255 之間輸入任一數字。但是，以下的IP位址不能使用。</p> <p>0.0.0.0、127.x.x.x、224.0.0.0 至 255.255.255.255 (x 代表 0 到 255 的數字)</p> <p>子網路遮罩：輸入投影機子網路遮罩。您可在地址的各欄位中從 0 到 255 之間輸入任一數字。但是，以下的子網路遮罩不能使用。</p> <p>0.0.0.0、255.255.255.255</p> <p>閘道器地址：輸入投影機的閘道器 IP 位址。您可在地址的各欄位中從 0 到 255 之間輸入任一數字。但是，以下的閘道器地址不能使用。</p> <p>0.0.0.0、127.x.x.x、224.0.0.0 至 255.255.255.255 (x 代表 0 到 255 的數字)</p>
SSID顯示	<p>請將此設定為關閉，以防 LAN 待機畫面顯示 SSID。</p>
IP地址顯示	<p>若要避免“LAN 待機”畫面上顯示 IP 地址，請將此項目設為關閉。</p>

子選單	功能
IPv6 設定	<p>執行使用 IPv6 通訊協定的設定。</p> <div style="border: 1px solid black; padding: 5px; margin: 10px 0;"> <ul style="list-style-type: none"> • 以下功能支援 IPv6 通訊協定。 <ul style="list-style-type: none"> - Epson Web Control - PLink • 手動設定 IPv6 位址時，請從 Epson Web Control 的高級中進行設定。 <ul style="list-style-type: none"> ☛ “使用網路瀏覽器變更設定 (Epson Web Control)” 第212頁 </div> <p>IPv6：使用 IPv6 通訊協定時，請將此設為開啟。使用 IPv6 時，請確定已設定一個連結本機的位址。這是由從 fe80:: 及投影機 MAC 地址建立的介面 ID 所組成。</p> <p>自動配置：將此設為開啟可從 RA (路由器通告) 自動取得 IPv6 位址。位址組成如下所示。</p> <ul style="list-style-type: none"> • 無狀態位址 (0 至 6)：透過合併從 RA (路由器通告) 取得的首碼以及從投影機 MAC 地址建立的介面 ID 之方式自動建立。 • 有狀態位址 (0 至 1)：使用 DHCPv6 從 DHCP 伺服器自動建立。 <p>使用暫存位址：將此設為開啟可在自動配置設為開啟時暫時驗證 IPv6 位址 (0 至 1)。</p>

* 當連接模式設為**進階**時，才可選擇此項。

安全性類型

安裝了選購的無線 LAN 組件並用於進階連接模式時，強烈建議您設定安全性。

WPA 是一種能改善無線網路安全性的加密標準。投影機支援 TKIP 和 AES 加密方法。

WPA 也包括用戶驗證功能。WPA 認證提供兩種方法：使用認證伺服器，或是不使用伺服器在電腦與存取點之間認證。此投影機支持後種方法，不使用服務器。



如需設定的詳細資訊，請遵照網路管理員的指示。

搜尋存取點畫面

已偵測的存取點會顯示於清單中。





子選單	功能
重新整理	再次搜尋存取點。
	表示已設定的存取點。
	表示已設定安全性的存取點。 若選擇未設定安全性的存取點，則會顯示無線LAN選單。 若選擇已設定安全性的存取點，則會顯示安全性選單。根據存取點的安全性設定，選擇安全性類型。

有線LAN選單



子選單	功能
IP設定	<p>您可進行與下列地址相關的設定。</p> <p>DHCP：設定為開啟，以使用 DHCP 進行網路配置。若設定為關閉，將無法再設定任何位址。</p> <p>IP地址：輸入指派給投影機的IP地址。您可在地址的各欄位中從 0 到 255 之間輸入任一數字。但是，以下的IP位址不能使用。</p> <p>0.0.0.0、127.x.x.x、224.0.0.0 至 255.255.255.255 (x代表 0 到 255 的數字)</p> <p>子網路遮罩：輸入投影機之子網路遮罩。您可在地址的各欄位中從 0 到 255 之間輸入任一數字。但是，以下的子網路遮罩不能使用。</p> <p>0.0.0.0、255.255.255.255</p> <p>閘道器地址：輸入投影機的閘道器 IP 位址。您可在地址的各欄位中從 0 到 255 之間輸入任一數字。但是，以下的閘道器地址不能使用。</p> <p>0.0.0.0、127.x.x.x、224.0.0.0 至 255.255.255.255 (x代表 0 到 255 的數字)</p>
IP地址顯示	<p>若要避免“LAN 待機”畫面上顯示 IP 地址，請將此項目設為關閉。</p>

子選單	功能
IPv6 設定	<p>執行使用 IPv6 通訊協定的設定。</p> <div style="border: 1px solid black; padding: 5px; margin: 10px 0;"> <p> 以下功能支援 IPv6 通訊協定。</p> <ul style="list-style-type: none"> - Epson Web Control - PjLink <p>• 手動設定 IPv6 位址時，請從 Epson Web Control 的高級中進行設定。</p> <p> “使用網路瀏覽器變更設定 (Epson Web Control)” 第212頁</p> </div> <p>IPv6：使用 IPv6 通訊協定時，請將此設為開啟。使用 IPv6 時，請確定已設定一個連結本機的位址。這是由從 fe80:: 及投影機 MAC 地址建立的介面 ID 所組成。</p> <p>自動配置：將此設為開啟可從 RA (路由器通告) 自動取得 IPv6 位址。位址組成如下所示。</p> <ul style="list-style-type: none"> • 無狀態位址 (0 至 6)：透過合併從 RA (路由器通告) 取得的首碼以及從投影機 MAC 地址建立的介面 ID 之方式自動建立。 • 有狀態位址 (0 至 1)：使用 DHCPv6 從 DHCP 伺服器自動建立。 <p>使用暫存位址：將此設為開啟可在自動配置設為開啟時暫時驗證 IPv6 位址 (0 至 1)。</p>

通知選單

設定此項目時，如果投影機中出現問題或警告，就會接到郵件通知。

☛ “讀取錯誤通知郵件” 第219頁



子選單	功能
郵件通知	設定為 開啟 ，在投影機出現問題或警告時，傳送電子郵件到預設的地址。
SMTP伺服器	您可以輸入投影機使用的 SMTP 伺服器 IP 地址。您可在地址的各欄位中從 0 到 255 之間輸入任一數字。但是，以下的IP位址不能使用。 127.x.x.x、224.0.0.0 至 255.255.255.255 (x 代表 0 到 255 的數字)
埠號碼	您可以輸入 SMTP 服務器的端口號碼。預設值是 25。您可以輸入 1 到 65535 之間的數字。
寄件者	輸入傳送者的電郵地址。您最多可以輸入64個英數字元。您可以在“配置”選單上輸入最多 32 個字元。輸入多於 32 個字元時，請使用網路瀏覽器輸入文字。("(),,;<>[\] 及空格不得使用。)。 ☛ “使用網路瀏覽器變更設定 (Epson Web Control)” 第212頁

子選單	功能
地址1設定/地址2設定/地址3設定	設定通知電子郵件的目的地電郵地址，以及通知內容。您最多可註冊三個目的地。您最多可以輸入64個英數字元。您可以在“配置”選單上輸入最多 32 個字元。輸入多於 32 個字元時，請使用網路瀏覽器輸入文字。("(),,;<>[\] 及空格不得使用。)。 ☛ “使用網路瀏覽器變更設定 (Epson Web Control)” 第212頁
SNMP	設定為 開啟 ，使用 SNMP 監控投影機。若要監控投影機，必須在電腦上安裝 SNMP manager 程式。SNMP 應該由網路管理員管理。預設值為 關閉 。
陷阱IP地址1/陷阱IP地址2	您最多可以註冊兩個 IP 地址做為 SNMP 陷阱通知目的地。您可在地址的各欄位中從 0 到 255 之間輸入任一數字。但是，以下的IP位址不能使用。 127.x.x.x、224.0.0.0 至 255.255.255.255 (x 代表 0 到 255 的數字)
社群名稱	設定 SNMP 的社群名稱。您最多可以輸入32個英數字元。(不得使用空格及 @ 以外的符號。)
PJLink 通知	將此設為 開啟 時可使用 PJLink 通知功能。
已通知 IP 位址	啟用 PJLink 通知功能時，請輸入用於接收投影機操作狀態的 IP 位址。您可在地址的各欄位中從 0 到 255 之間輸入任一數字。但是，以下的IP位址不能使用。 127.x.x.x、224.0.0.0 至 255.255.255.255 (x 代表 0 到 255 的數字)

其他選單



子選單	功能
安全 HTTP	為了加強安全性，Epson Web Control 中投影機與電腦之間的通訊會進行加密。當使用 Epson Web Control 來設定安全性時，建議將此設為 開啟 。
Web 伺服器憑證	匯入用於安全 HTTP 的 Web 伺服器憑證。
優先等級閘道	針對優先等級閘道，請選擇 有線 或 無線 。
AMX Device Discovery	若要允許投影機由 AMX Device Discovery 進行偵測，請將此設為 開啟 。若並非連接至 AMX 或 AMX Device Discovery 控制器所控制的環境，則將此設為 關閉 。
Crestron Connected	只有在使用 Crestron Connected® 透過網路監控或控制投影機時，才將此設為 開啟 。否則，將此設定為 關閉 。 ● “關於 Crestron Connected®” 第222頁 投影機設定的變更會在重新啟動後立即生效。 當此項目設為 開啟 時，您無法在 Epson Projector Management 中使用 Message Broadcasting 功能。

子選單	功能
Art-Net	Art-Net ：將此設為 開啟 可使用 Art-Net 監控投影機。 ● “關於 Art-Net” 第226頁 Net/Sub-Net/Universe ：設定投影機的 Net/Sub-Net/Universe。 開始頻道 ：設定用於處理 Art-Net 的開始頻道。 ● “頻道定義” 第226頁 頻道資訊 ：顯示各 Art-Net 頻道的設定。
Message Broadcasting	將此設為 開啟 可接收透過 Epson Projector Management 軟體中的 Message Broadcasting 功能所傳送的資訊。 請從以下網站下載軟體及使用說明書。 http://www.epson.com

重設選單

重設全部網路設定。



子選單	功能
重設網路設定。	若要重設全部網路設定，請選擇 是 。

資訊選單 (僅供顯示)

讓您檢視正在投影映像信號和投影機的狀態。可顯示的項目取決於目前進行投影的訊源。



子選單	功能	
投影機資訊	操作時數	顯示投影機開機後的操作時間。
	來源	您可以顯示目前正進行投影的已連接設備訊源名稱。
	輸入信號	您可以根據訊源，顯示 信號 選單中所設定 輸入信號 的內容。
	解析度	您可以顯示解析度。
	刷新率	您可顯示刷新率。
	同步資訊	您可顯示映像信號信息。 在客戶服務時，可能需要提供此資訊。
	色彩格式	顯示色彩空間及動態範圍資訊。
	狀態	投影機上所發生的錯誤的相關資訊。 在客戶服務時，可能需要提供此資訊。
	序號	顯示投影機的序號。
	鏡頭種類	顯示鏡頭的型號。

子選單	功能	
	Event ID	透過網路連接投影機和電腦時若發生問題，將會使用 Event ID 來顯示問題資訊。如需 Event ID 說明的資訊，請參閱以下頁面。 ☛ “關於 Event ID” 第196頁
	HDBaseT 信號強度	顯示 HDBaseT 埠目前輸入影像信號的強度。以黃色顯示時，表示信號強度降低。建議您使用以下信號強度。 • 1080p：16 dB 以上 • 4K：18dB 以上
燈光資訊	燈光時數	根據光源模式，顯示光源的操作時間。
	預估剩餘時間	持續模式 設為 開啟 時，這會顯示可以維持燈光亮度的時間長度。
版本	Main Video2 Sub Sub2 HDMI HDBaseT HDBaseT2 SDI Status Monitor AC Monitor	顯示投影機的軟體版本及連接至投影機的裝置。
狀態資訊		顯示投影機的狀態。 ☛ “瞭解狀態資訊” 第166頁
電壓警告資訊		顯示電源電壓的相關警告。
溫度警告資訊		顯示高溫警告。當顯示警告或錯誤時，如果您選擇 詳細資訊 ，您可查看錯誤偵測前後的詳細記錄。
電源開啟/關閉記錄		顯示電源開啟/關閉記錄。

重設選單

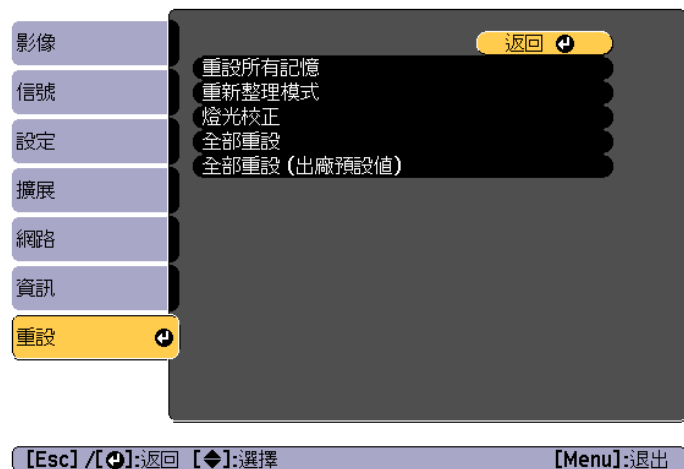

子選單	功能
重設所有記憶	重設在 記憶 、 鏡頭位置 和 幾何修正 中儲存的所有名稱和設定。 ● “ 記憶功能 ” 第101頁
重新整理模式	進行 重新整理模式 的相關設定。 ● 計時器 ：選擇何時要執行重新整理模式。 ● 訊息 ：選擇是否要在重新整理操作時顯示訊息。 ● 啟動 ：移除保留在投影影像中的任何殘像(螢幕烙印)。設定的時間過去後，投影機馬上關閉。當您按下遙控器上的任一鈕時，便會顯示詢問您是否繼續使用重新整理模式的訊息。當您按下操作面板上的任一鈕時，重新整理模式會取消。

子選單	功能
燈光校正	進行燈光校正相關設定。 執行燈光校正時，會校正燈光的白平衡與亮度之間的差異。建議定期執行此功能。 ● 立即執行 ：開始燈光校正。在下列情況下，無法啟動此項目。 - 開啟投影機的 20 分鐘內。 - 如果周遭溫度過高且亮度已自動調暗。 ● 定期執行 ：若設為 開啟 ，則每使用 100 小時執行一次燈光校正。當選擇 關閉 以維持所使用多重投影方式調整的投影影像時，請使用 立即執行 執行修正，或設定排程功能以定期執行 燈光校正 。 ● 排程設定 ：顯示排程設定畫面。將燈光校正設為定期執行。 ● 上次執行 ：顯示上次執行燈光校正的日期與時間。
全部重設	您可以將配置選單中所有項目重設回預設值。 下列項目不會重設為預設值： 輸入信號 、 記憶 、 用戶標識 、 網路選單 的所有項目、 語言 、 日期 & 時間 、 面板合光調整 、 顏色均勻度 、 鏡頭校正 、 色彩校正 、 分組 、 畫面比對 、 色彩比對 、 燈光資訊 、 操作時數 及 使用者預設設定 。

子選單	功能
全部重設 (出廠預設值)	<p>全部重設 (使用者預設)：將各項設定恢復為使用者預設設定。您必須輸入密碼才能執行重設。</p> <p>全部重設 (出廠預設值)：重設所有投影機設定。然而，日期&時間、操作時數、燈光資訊、密碼保護項目及其密碼不會重設。您必須輸入密碼才能執行重設。</p> <p>使用者預設設定：設定下列項目的預設設定。</p> <ul style="list-style-type: none">• 燈光模式• 亮度• 持續模式• A/V輸出• 待機模式• 待機確認• 訊息• 嗶聲• 睡眠模式• 快門計時器• 快門釋放• 顏色模式• 無線電源• 有線LAN DHCP <p>密碼：設定執行全部重設 (使用者預設)或全部重設 (出廠預設值)所需的密碼。預設密碼是設定為“0000”。請將此設定值改為需要的密碼。</p>

設定好一部投影機的配置選單內容後，即可利用此設定為多部投影機執行批次設定 (批次設定功能)。批次設定功能僅適用於同型號的投影機。

使用下列其中一種方法。

- 使用 USB 隨身碟進行設定。
- 使用 USB 纜線連接電腦與投影機來進行設定。
- 透過 Epson Projector Management 設定。

本手冊說明 USB 隨身碟與 USB 纜線的使用方法。



- 批次設定功能不會反映燈光資訊及資訊選單中狀態資訊的內容。
- 請在調整投影影像之前執行批次設定。批次設定功能會反映投影影像的調整值，例如幾何修正。如果在調整投影影像之後執行批次設定，所作的調整可能會改變。
- 使用批次設定功能後，便會針對其他投影機設定已註冊的用戶標識。請勿將機密資訊等資料註冊為用戶標誌。
- 如果不想複製以下設定，請將**批次設定範圍**設為有限。
 - 信號選單的 **EDID**
 - 網路選單 (通知選單及其他選單除外)
 - ☛ **擴展 - 操作 - 高級 - 批次設定範圍** [第136頁](#)
- 已設定密碼保護的項目不會複製。

注意

客戶須自行負責執行批次設定。若批次設定因停電、通訊錯誤等而失敗，客戶要負責任何產生的維修費。

使用 USB 隨身碟進行設定

本節說明如何使用 USB 隨身碟進行批次設定。



- 使用 FAT 格式 USB 隨身碟。
- 含有安全功能的 USB 隨身碟無法使用批次設定功能。請使用不具有安全功能的 USB 隨身碟。
- USB 讀卡機或 USB 硬碟無法使用批次設定功能。

將設定儲存至 USB 隨身碟

- 1** 在電源線連接至投影機時關閉主電源開關，並確定所有投影機的指示燈皆熄滅。
- 2** 將 USB 隨身碟連接至投影機的 USB-A 埠。
 - ☛ “安裝無線LAN組件” [第51頁](#)

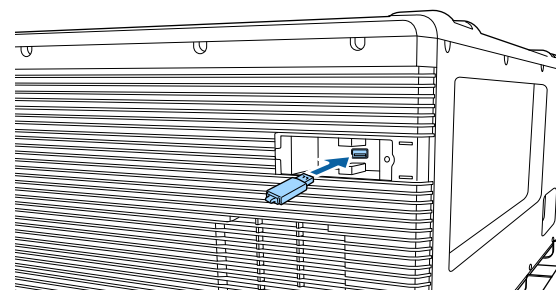



- 將USB隨身碟直接連接到投影機。如果 USB 隨身碟是透過 USB 集線器連接至投影機，可能不會正確儲存設定。
- 請連接空的 USB 隨身碟。如果 USB 隨身碟包含批次設定檔以外的資料，可能不會正確儲存設定。
- 若您從另一台投影機將批次設定檔存入 USB 隨身碟，請刪除檔案或變更檔名。批次設定功能無法覆寫批次設定檔。
- 批次設定檔的檔名為 PJCONFDATA.bin。如果需要變更檔名，請在 PJCONFDATA 之後新增文字。如果以任何其他方式變更檔名，投影機可能會無法正確辨識檔案。
- 檔名僅可使用單位元組字元。

3 在按住 [Esc] 鈕時，開啟主電源開關。

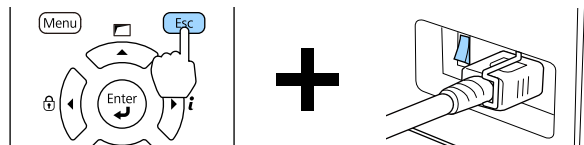

投影機的指示燈亮起如下時，放開 [Esc] 鈕。

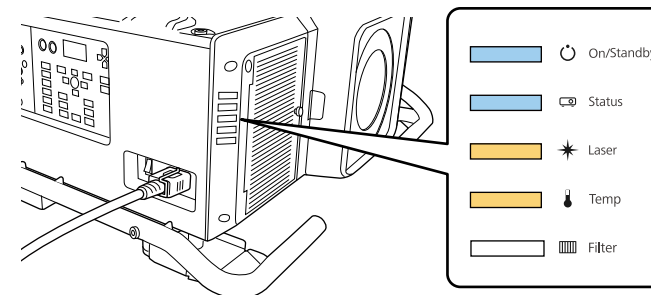

電源	Status	Laser	Temp
藍色 - 亮起	藍色 - 亮起	橙色 - 亮起	橙色 - 亮起

所有 指示燈開始閃爍時，表示正在覆寫批次設定檔。

注意

- 於寫入檔案時，請勿從投影機拔除電源線或關閉主電源開關。如果電源未供電，則投影機可能不會正確啟動。
- 請勿在寫入檔案時從投影機拔除 USB 隨身碟。如果拔除 USB 隨身碟，投影機可能不會正確啟動。

正常完成寫入時，投影機會進入待機狀態。

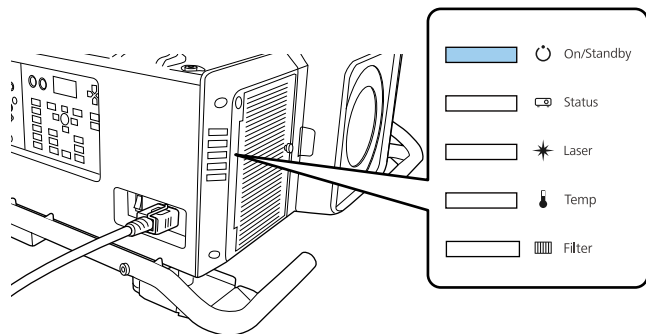

電源
藍色 - 亮起

投影機處於待機狀態時，請取下 USB 隨身碟。

向其他投影機反映儲存的設定

- 1** 在電源線連接至投影機時關閉主電源開關，並確定所有投影機的指示燈皆熄滅。
- 2** 將已儲存設定的 USB 隨身碟連接至投影機的 USB-A 埠。

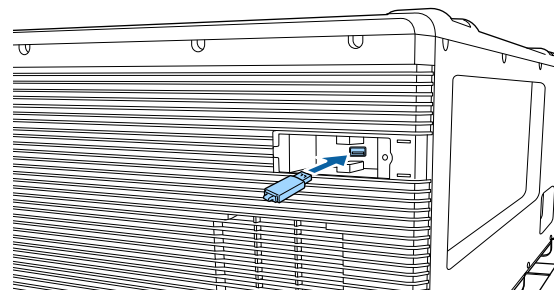

- USB 隨身碟包含 1 到 3 種類型的批次設定檔時，便會向同型號的投影機反映該檔案。若有多個檔案適用於同型號的投影機，可能不會正確反映設定。
- USB 隨身碟上有四種以上的批次設定檔時，可能不會正確反映設定。
- 請勿在 USB 隨身碟上儲存批次設定檔以外的任何資料。如果 USB 隨身碟包含批次設定檔以外的資料，可能不會正確反映設定。

3 在按住 [Menu] 鈕時，開啟主電源開關。

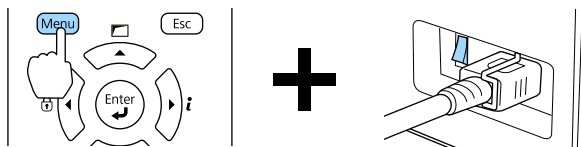

投影機的指示燈亮起如下時，放開 [Menu] 鈕。

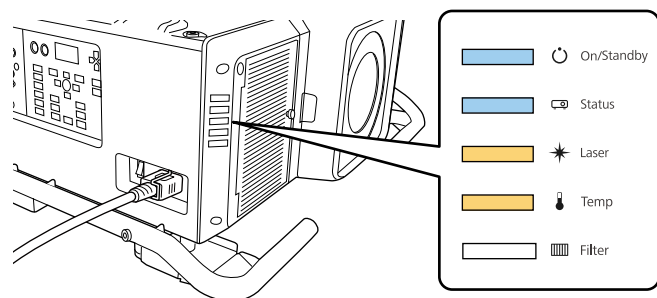

電源	Status	Laser	Temp
藍色 - 亮起	藍色 - 亮起	橙色 - 亮起	橙色 - 亮起

指示燈 仍會亮起約 75 秒。

所有 指示燈開始閃爍時，表示正在覆寫設定。

⚠ 注意

- 於寫入設定時，請勿從投影機拔除電源線或關閉主電源開關。如果電源未供電，則投影機可能不會正確啟動。
- 請勿在寫入設定時從投影機拔除 USB 隨身碟。如果拔除 USB 隨身碟，投影機可能不會正確啟動。

4 正常完成寫入時，投影機會進入待機狀態。

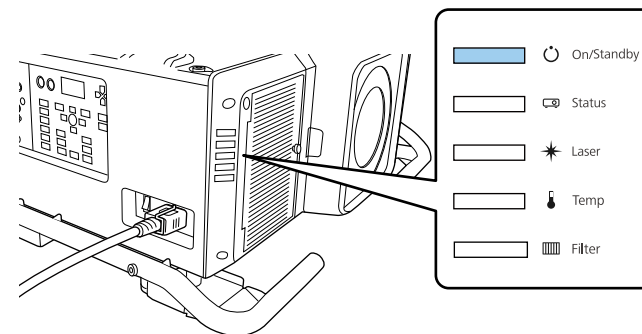

電源
藍色 - 亮起

投影機處於待機狀態時，請取下 USB 隨身碟。

使用 USB 纜線連接電腦與投影機來進行設定



下列作業系統支援批次設定功能。

- Windows Vista 或更新版本
- OS X 10.7.x 或更新版本

儲存設定至電腦

- 1 在電源線連接至投影機時關閉主電源開關，並確定所有投影機的指示燈皆熄滅。
- 2 使用 USB 纜線將電腦的 USB 埠連接至投影機的 Service 埠。

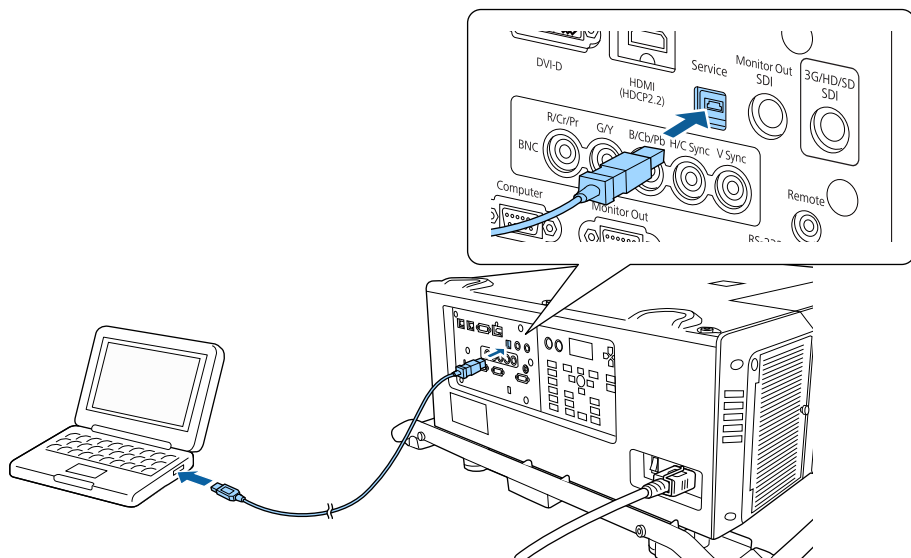

- 3 在按住 [Esc] 鈕時，開啟主電源開關。

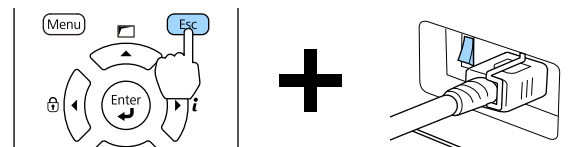

投影機的指示燈亮起如下時，放開 [Esc] 鈕。

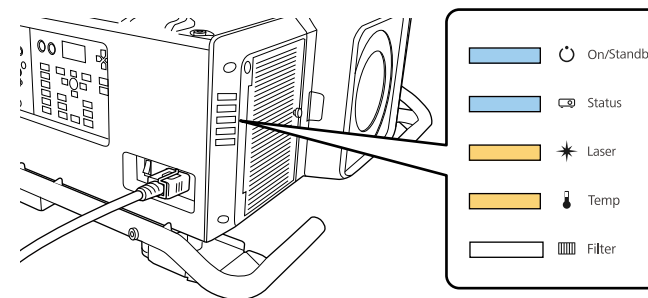

電源	Status	Laser	Temp
藍色 - 亮起	藍色 - 亮起	橙色 - 亮起	橙色 - 亮起

電腦會將投影機辨識為卸除式磁碟。

- 4 開啟卸除式磁碟，並將批次設定檔 (PJCONFDATA.bin) 儲存至電腦。



如果需要變更批次設定檔案的名稱，請在 PJCONFDATA 之後加入文字。如果變更檔名，投影機可能會無法正確辨識檔案。

- 5 請在電腦上執行「移除 USB 裝置」，然後拔除 USB 纜線。



使用 Mac 時，請執行「移除 EPSON_PJ」。

投影機進入待機狀態。

向其他投影機反映儲存的設定

- 1 在電源線連接至投影機時關閉主電源開關，並確定所有投影機的指示燈皆熄滅。
- 2 使用 USB 纜線將電腦的 USB 埠連接至投影機的 Service 埠。

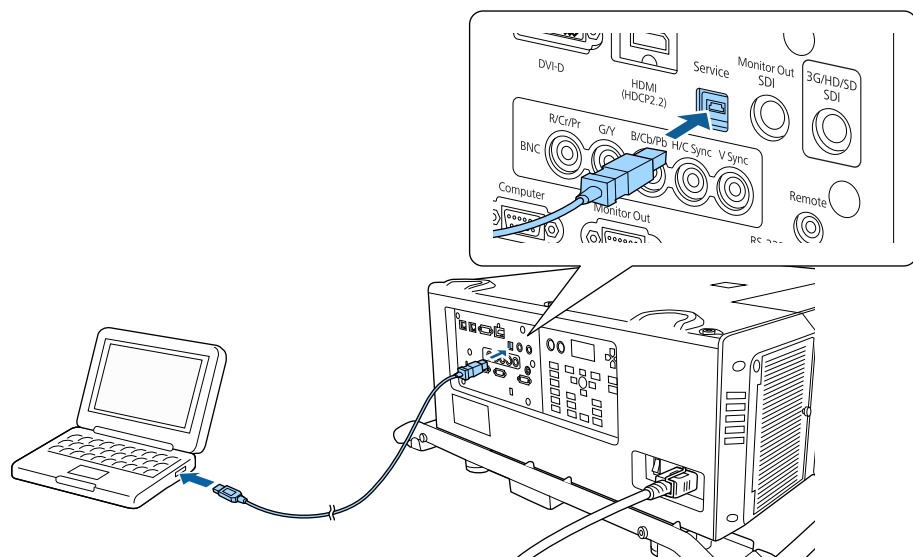

- 3 在按住 [Menu] 鈕時，開啟主電源開關。

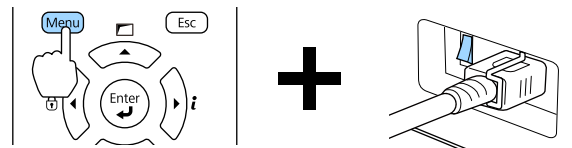

投影機的指示燈亮起如下時，放開 [Menu] 鈕。

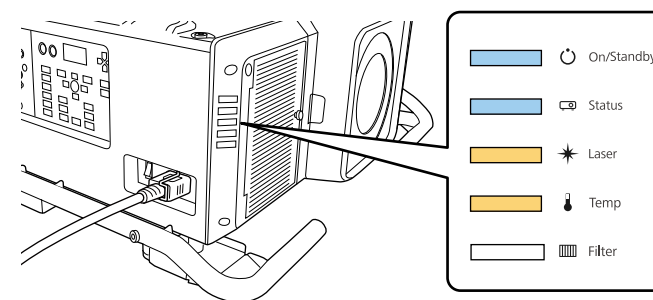

電源	Status	Laser	Temp
藍色 - 亮起	藍色 - 亮起	橙色 - 亮起	橙色 - 亮起

電腦會將投影機辨識為卸除式磁碟。

- 4 將您儲存至電腦的批次設定檔案 (PJCONFDATA.bin) 複製到卸除式磁碟的最上層資料夾。

請勿將批次設定檔以外的任何檔案或資料夾複製至卸除式磁碟。

- 5 請在電腦上執行「移除 USB裝置」，然後拔除 USB 纜線。

使用 Mac 時，請執行「移除 EPSON_PJ」。

當所有指示燈開始閃爍時，表示正在寫入設定。

注意

於寫入設定時，請勿從投影機拔除電源線或關閉主電源開關。如果電源未供電，則投影機可能不會正確啟動。

正常完成寫入時，投影機會進入待機狀態。

設定失敗時

指示燈會通知您是否發生錯誤。檢查投影機指示燈的狀態，並依照此處表格的指示操作。

指示燈狀態	修復
 <p>Laser：橘燈 - 快速閃爍 Temp：橘燈 - 快速閃爍</p>	<p>批次設定檔可能損毀，或 USB 隨身碟可能未正確連接。拔除 USB 隨身碟、拔下投影機的電源線，然後再次插入，重試一次。</p>
 <p>電源：藍色 - 快速閃爍 Status：藍色 - 快速閃爍 Laser：橘燈 - 快速閃爍 Temp：橘燈 - 快速閃爍</p>	<p>寫入設定可能失敗，且投影機的韌體可能發生錯誤。停止使用投影機，從電源插座上拔下電源線，並與經銷商聯繫，或按照Epson投影機聯繫清單中提供的地址，與離您最近的維修據點聯繫。</p> <p> Epson投影機聯繫清單</p>



故障排除

本章說明如何辨識問題及發現問題時的處理方式。

如果投影機發生問題，可顯示「說明」畫面以獲得協助。您也可以藉由回答問題，將投影機設為適當的狀態。



在顯示說明畫面前，請將說明指派至用戶鈕。

👉 設定 - 用戶鈕 第134頁

- 1 按下已指派說明的 [User] 鈕。
此時會顯示“說明”畫面。

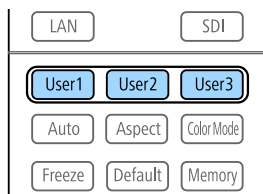

- 2 選擇選單選項。



【↔】:選擇 【↵】:確認 【Menu】:退出

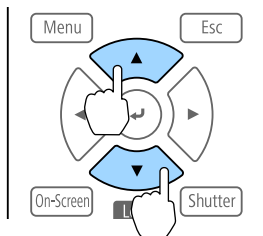

- 3 確認選擇。

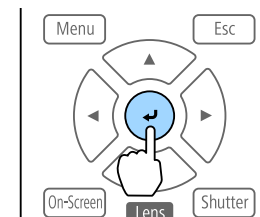

問題與解答的顯示方法，如下方畫面所示。

按下 [Menu] 鈕可退出說明。

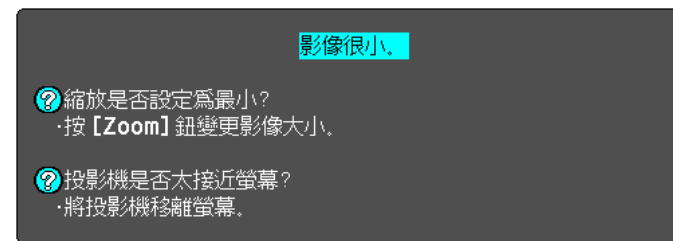

【Esc】:返回 【Menu】:退出



若“說明”功能未提供問題的解決方法，請參閱下列章節。

👉 “判讀指示燈” 第160頁



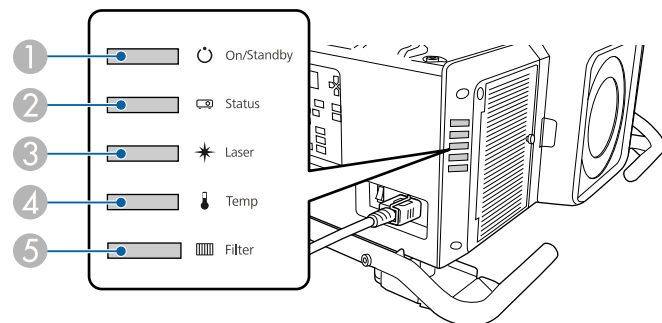











本投影機具有五個指示燈，用於指示投影機的狀態。























- ① 電源指示燈
指出投影機的狀態。
- ② Status指示燈
指出投影機的狀態。
- ③ Laser 指示燈
指示燈光狀態。
- ④ Temp指示燈
表示內部溫度狀態。其通常為關閉狀態。
- ⑤ Filter 指示燈
表示防塵濾網狀態。其通常為關閉狀態。

下列指示燈狀態是在正常操作時使用。

根據投影機的狀態，"狀態各有不同" 會指出指示燈亮起、熄滅或閃爍。

指示燈					投影機狀態	說明
電源	Status	Laser	Temp	Filter		
 藍色 - 亮起	 關閉	 關閉	 關閉	 關閉	待機狀態	電力目前供應至投影機。在此狀態下，您可按下遙控器或操作面板上的 [①] 鈕來啟動投影。(拔下電源線後，電源指示燈有時仍會亮起一小段時間，此並非故障。)
					網路監控狀態	目前透過網路監控及控制投影機(待機模式設定為通訊開啟時)。若在此狀態下拔除電源線並重新連接，電源指示燈會閃爍藍色。
 藍色 - 亮起	 藍色 - 閃爍	 狀態各有不同	 關閉	 關閉	暖機狀態	此為開啟投影機後的狀態。燈光開啟後，暖機大約需要 30 秒。 [⏻] 鈕無法在暖機時使用。
 藍色 - 亮起	 藍色 - 亮起	 狀態各有不同	 關閉	 關閉	投影	投影機正在投影。

指示燈					投影機狀態	說明
電源	Status	Laser	Temp	Filter		
 藍色 - 亮起	 藍色 - 閃爍	 關閉	 關閉	 關閉	冷卻狀態	此為關閉電源後的狀態。在此狀態中，所有按鈕皆停用。
 藍色 - 閃爍	 關閉	 關閉	 關閉	 關閉	準備網路監控	準備透過網路監控及控制本投影機。 準備網路監控時，所有按鈕操作皆會停用。
 藍色 - 亮起	 藍色 - 亮起	 藍色 - 閃爍	 關閉	 關閉	快門啟用	已啟用快門功能。
 狀態各有不同	 藍色 - 閃爍	 橘色 - 閃爍	 狀態各有不同	 狀態各有不同	重新整理模式已啟用	重新整理模式已啟用。 🖱️ 重設 - 重新整理模式 第149頁

投影機發生錯誤時，錯誤狀態會透過指示燈的顏色和閃爍或亮起的組合來顯示。

請參照下表了解不同指示燈顏色的意義，以及如何修復指示燈所指出的問題。

指示燈					原因	修復或狀態	LCD 顯示幕
電源	Status	Laser	Temp	Filter			
 關閉	 藍色 - 閃爍	 橘色 - 閃爍	 關閉	 關閉	內部異常	停止使用投影機，從電源插座上拔下電源線，並與經銷商聯繫，或按照Epson投影機聯繫清單中提供的地址，與離您最近的維修據點聯繫。  Epson投影機聯繫清單	Internal Error xx
 關閉	 藍色 - 閃爍	 關閉	 橘色 - 閃爍	 關閉	風扇異常 感應器異常 泵浦異常	停止使用投影機，從電源插座上拔下電源線，並與經銷商聯繫，或按照Epson投影機聯繫清單中提供的地址，與離您最近的維修據點聯繫。  Epson投影機聯繫清單	Fan Error xx Sensor Error xx Pump Error
 關閉	 藍色 - 閃爍	 關閉	 橙色 - 亮起	 關閉	高溫異常 (過熱)	燈光自動關閉，停止投影。等待約 5 分鐘。五分鐘過後，投影機會切換到待機模式，此時請檢查下列四點。 <ul style="list-style-type: none"> 請檢查防塵濾網、排氣口和進氣口是否清潔？投影機是否離牆放置？ 檢查進氣溫度是否過高。 若防塵濾網堵塞，請從電源插座上拔下電源插頭，然後清潔或更換濾網。 <ul style="list-style-type: none">  “清潔防塵濾網及進氣口” 第199頁  “更換防塵濾網” 第204頁 在不炎熱的環境中使用投影機。 若檢查上述幾點後持續異常，請停止使用投影機，從電源插座上拔下電源線，並與經銷商聯繫，或按照Epson投影機聯繫清單中提供的地址，與離您最近的維修據點聯繫。  Epson投影機聯繫清單	Temp Error xx
						在 1500 m 或更高的海拔使用投影機時，請將 高海拔模式 設定為 開啟 。  擴展 - 操作 - 高海拔模式 第136頁	

指示燈					原因	修復或狀態	LCD 顯示幕
電源	Status	Laser	Temp	Filter			
關閉	 藍色 - 閃爍	 橙色 - 亮起	關閉	關閉	雷射錯誤 延遲板錯誤	停止使用投影機，從電源插座上拔下電源線，並與經銷商聯繫，或按照 Epson 投影機聯繫清單中提供的地址，與離您最近的維修據點聯繫。  Epson 投影機聯繫清單	Laser Error
關閉	 藍色 - 閃爍	關閉	關閉	 橙色 - 亮起	濾網氣流異常	檢查以下兩點。 <ul style="list-style-type: none"> 請檢查防塵濾網和排氣口是否清潔？投影機是否離牆放置？ 如果防塵濾網堵塞，請關閉電源、從電源插座上拔下電源插頭，然後清潔或更換濾網。  “清潔防塵濾網及進氣口” 第199頁  “更換防塵濾網” 第204頁 檢查後，將電源線連接至電源插座。 若檢查上述幾點後持續異常，請停止使用投影機，從電源插座上拔下電源線，並與經銷商聯繫，或按照 Epson 投影機聯繫清單中提供的地址，與離您最近的維修據點聯繫。  Epson 投影機聯繫清單	Airflow Error
關閉	 藍色 - 閃爍	 橙色 - 亮起	 橙色 - 亮起	關閉	鏡頭移動異常 電源電壓異常	停止使用投影機，從電源插座上拔下電源線，並與經銷商聯繫，或按照 Epson 投影機聯繫清單中提供的地址，與離您最近的維修據點聯繫。  Epson 投影機聯繫清單	Lens Shift Err Power Error
關閉	 藍色 - 閃爍	 橙色 - 亮起	 橙色 - 亮起	關閉	鏡頭異常 無鏡頭	安裝鏡頭組件。如果已安裝鏡頭組件，請拆下並重新安裝。若檢查上述幾點後持續異常，請停止使用投影機，從電源插座上拔下電源線，並與經銷商聯繫，或按照 Epson 投影機聯繫清單中提供的地址，與離您最近的維修據點聯繫。  Epson 投影機聯繫清單	Lens Error
關閉	 藍色 - 閃爍	 橘色 - 閃爍	 橘色 - 閃爍	關閉	快門異常	停止使用投影機，從電源插座上拔下電源線，並與經銷商聯繫，或按照 Epson 投影機聯繫清單中提供的地址，與離您最近的維修據點聯繫。  Epson 投影機聯繫清單	Shutter Error

指示燈					原因	修復或狀態	LCD 顯示幕
電源	Status	Laser	Temp	Filter			
 藍色 - 閃爍	 狀態各有不同	 狀態各有不同	 橘色 - 閃爍	 狀態各有不同	高溫警告	這不是異常。但如果溫度再升高的話，投影就會自動停止。檢查下列四點。 <ul style="list-style-type: none"> 請檢查防塵濾網、排氣口和進氣口是否清潔？投影機是否離牆放置？ 檢查進氣溫度是否過高。 如果防塵濾網堵塞，請關閉電源、從電源插座上拔下電源插頭，然後清潔或更換濾網。  “清潔防塵濾網及進氣口” 第199頁  “更換防塵濾網” 第204頁 在不炎熱的環境中使用投影機。 	Temp Warning Temp Warning FE
 藍色 - 閃爍	 狀態各有不同	 橘色 - 閃爍	 狀態各有不同	 狀態各有不同	雷射警告	顯示警告後發生錯誤且投影自動停止。停止使用投影機，從電源插座上拔下電源線，並與經銷商聯繫，或按照Epson投影機聯繫清單中提供的地址，與離您最近的維修據點聯繫。  Epson投影機聯繫清單	Laser Warning
 藍色 - 閃爍	 狀態各有不同	 橘色 - 閃爍	 狀態各有不同	 狀態各有不同	鏡頭警告	安裝了不支援的鏡頭。請使用支援的鏡頭。  “選購件及消耗品” 第231頁	Lens Error
 藍色 - 閃爍	 狀態各有不同	 橘色 - 閃爍	 狀態各有不同	 狀態各有不同	已出現電源警告	電源電壓沒有正確測量，導致燈光亮度調暗。與經銷商聯繫，或按照Epson投影機聯繫清單中所提供的地址，與離您最近的維修據點聯繫。  Epson投影機聯繫清單	Power Warning
 藍色 - 閃爍	 狀態各有不同	 橘色 - 閃爍	 橘色 - 閃爍	 狀態各有不同	快門警告	顯示警告後發生錯誤且投影自動停止。停止使用投影機，從電源插座上拔下電源線，並與經銷商聯繫，或按照Epson投影機聯繫清單中提供的地址，與離您最近的維修據點聯繫。  Epson投影機聯繫清單	Shutter Warning

指示燈					原因	修復或狀態	LCD 顯示幕
電源	Status	Laser	Temp	Filter			
 藍色 - 閃爍	 狀態各有不同	 狀態各有不同	 狀態各有不同	 橙色 - 亮起	低氣流	這不是異常。但若氣流停止流動，就會自動停止投影。 "防塵濾網被堵塞。清潔或更換防塵濾網。" 訊息顯示。檢查以下兩點。 ● 請檢查防塵濾網和排氣口是否清潔？投影機是否離牆放置？ ● 如果防塵濾網堵塞，請關閉電源、從電源插座上拔下電源插頭，然後清潔或更換濾網。 ● “清潔防塵濾網及進氣口” 第199頁 ● “更換防塵濾網” 第204頁 若檢查上述幾點後持續異常，請停止使用投影機，從電源插座上拔下電源線，並與經銷商聯繫，或按照Epson投影機聯繫清單中提供的地址，與離您最近的維修據點聯繫。 ● Epson投影機聯繫清單	Airflow Decline
 狀態各有不同	 狀態各有不同	 狀態各有不同	 狀態各有不同	 橘色 - 閃爍	清潔防塵濾網通知	"需要清潔防塵濾網。清潔或更換防塵濾網。" 顯示。 關閉投影機電源、從電源插座上拔下電源插頭，然後清潔防塵濾網。 ● “清潔防塵濾網及進氣口” 第199頁 只有在配置選單中的 清潔防塵濾網通知 設為開啟時，才會顯示關於清潔防塵濾網通知的指示燈或訊息。 ● 擴展 - 顯示 - 清潔防塵濾網通知 第136頁	Clean Filter
 狀態各有不同	 狀態各有不同	 橘色 - 閃爍	 狀態各有不同	 狀態各有不同	持續模式結束	在 明亮度設定 中結束持續模式。 ● “設定亮度” 第70頁	ConstBRT Expired



● 如果指示燈顯示一切正常，但投影機操作出現異常時，請參閱下列章節。

● “解決故障問題” [第184頁](#)

● 若指示燈狀態未列於本表中，請停止使用投影機，從電源插座上拔下電源插頭，並與經銷商聯繫，或按照Epson投影機聯繫清單中提供的地址，與離您最近的維修據點聯繫。

● [Epson投影機聯繫清單](#)

操作面板的 LCD 可指出投影機的狀態。此外，您可以使用操作面板上的按鈕檢查投影機的詳細狀態或異常紀錄。



請進行下列設定，以便投影機處於待機模式時仍可使用 LCD 顯示幕。
將待機模式設為**通訊開啟**。

☛ **擴展 - 待機模式** [第136頁](#)

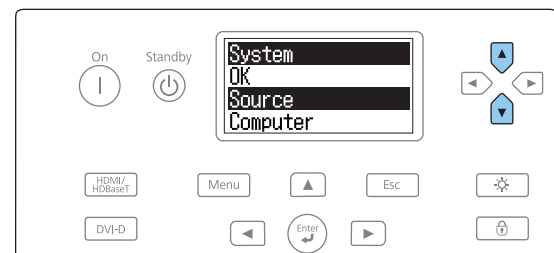

檢查狀態

若要顯示狀態，請按下操作面板上的 [☼] 鈕。

狀態有八種顯示類別，每次按下 [◀][▶] 按鈕，就會依以下順序切換類別。

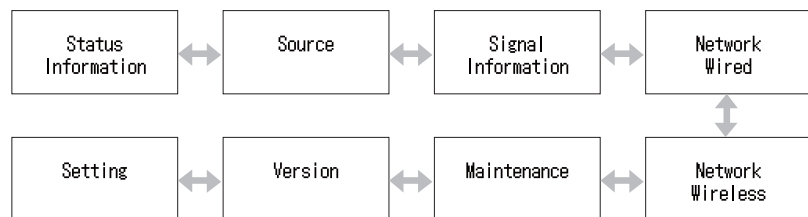
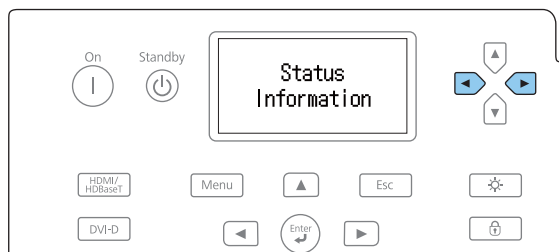

您可以使用 [◀][▶] 鈕檢查各類別的項目及資訊。



LCD 顯示幕會在下列情況時開啟。

- 按下操作面板上的一個按鈕時
- 發生錯誤或警告時
- 調整縮放、焦距或鏡頭移動時
- 檢查投影機 ID 時

☛ “檢查投影機 ID” [第40頁](#)

如果您不想關閉 LCD 顯示幕，請將 **Lighting Time** 設為**Off**。

☛ “設定畫面顯示 (LCD)” [第168頁](#)

認識螢幕

一般顯示

每個顯示類別包含下列資訊。

- Status Information : 投影機的運作狀態
- Source : 輸入信號資訊
- Signal Information : 輸入數位信號資訊
- Network Wired : 有線 LAN 設定
- Network Wireless : 無線 LAN 設定
- Maintenance : 投影機及燈光的操作時間
- Version : 投影機的韌體版本

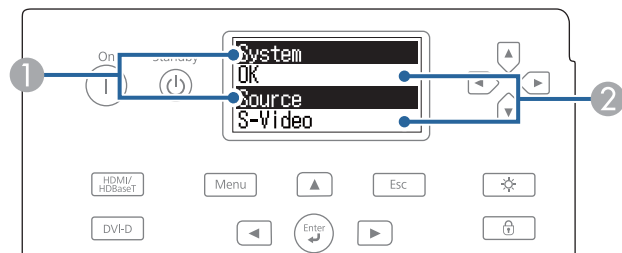

❶	顯示項目名稱。 ☛ “顯示內容的說明” 第169頁
❷	項目相關資訊。

錯誤或警告發生時顯示

投影機出現問題時，會顯示以下畫面。

錯誤發生時



警告發生時

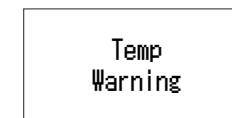

如果問題已清除，或按下其中一個 [↵][↑][←][→] 鈕，即可恢復正常顯示。

如需錯誤或警告內容及解決方法的更多資訊，請參閱下列說明。

☛ “判讀指示燈” [第160頁](#)

設定畫面顯示 (LCD)

您可以調整背光的對比度及照明時間。

- 1 按下 [◀][▶] 鈕，選擇 **Setting**。

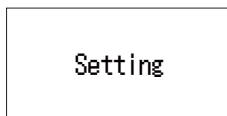

- 2 按下 [▽] 鈕顯示下列畫面。



- 3 按下 [◀][▶] 鈕調整對比度。

- 4 按下 [▽] 鈕顯示下列畫面。



- 5 按下 [◀][▶] 鈕設定背光照明時間。
預設值設為 **30sec** (30 秒)。您可以從 **Off** (熄滅)、**10-60sec**、**30min** (30 分鐘) 及 **Always** (持續) 設定。

顯示內容的說明

顯示的項目取決於所使用的機型，以及正進行投影的影像信號和訊源。

類別	項目	狀態顯示	說明	
Status Information	System	顯示投影機的狀態。如需如何解決錯誤或警告的更多資訊，請參閱下列說明。  “判讀指示燈” 第160頁		
		OK	投影機處於正常狀態。	
		Warm-Up	投影機正在暖機。	
		Standby	投影機處於待機狀態。	
		Cool Down	投影機處於冷卻狀態。	
		Temp Error 09	已出現高溫異常。(進氣)	
		Temp Error 0C		已出現高溫異常。(電源)
		Temp Error 1D		
		Temp Error 23		
		Temp Error 31		
		Temp Error 32		
		Temp Error 33		
		Temp Error 34		
		Temp Error 35		
		Temp Error 36		
		Temp Error 37		
		Temp Error 45		
Temp Error 46				
Temp Error 47				
Temp Error 48				
Temp Error 49				

類別	項目	狀態顯示	說明
Status Information	System	Temp Error 12	已出現高溫異常。(燈光)
		Temp Error 3E	
		Temp Error 3F	
		Temp Error 40	
		Temp Error 41	
		Temp Error 44	
		Temp Error 54	
		Temp Error 2A	已出現高溫異常。(LCD 面板)
		Temp Error 2B	
		Temp Error 2C	
		Temp Error 39	已出現高溫異常。(泵浦)
		Temp Error 3A	
		Temp Error 3C	
		Temp Error 3D	
		Temp Error 42	已出現高溫異常。(排氣)
		Temp Error 43	
		Temp Error 4A	已出現高溫異常。(燈光功率)
		Temp Error 4B	
		Temp Error 4C	
		Temp Error 4D	
		Temp Error 4E	
		Fan Error 04	已出現風扇異常。(光學組件)
		Fan Error 05	
		Fan Error 18	
Fan Error 2D			

類別	項目	狀態顯示	說明
Status Information	System	Fan Error 14	已出現風扇異常。(電源)
		Fan Error 17	
		Fan Error 22	已出現風扇異常。(燈光)
		Fan Error 23	
		Fan Error 2E	
		Fan Error 2F	
		Fan Error 25	已出現風扇異常。(泵浦)
		Fan Error 26	
		Fan Error 27	
		Fan Error 28	
		Fan Error 29	已出現風扇異常。(LCD 面板)
		Fan Error 2A	
		Fan Error 2B	
		Sensor Error 09	已出現感應器異常。(進氣)
		Sensor Error 0C	已出現感應器異常。(電源)
		Sensor Error 1D	
		Sensor Error 23	
		Sensor Error 31	
		Sensor Error 32	
		Sensor Error 33	
		Sensor Error 34	
		Sensor Error 35	
		Sensor Error 36	
Sensor Error 37			
Sensor Error 45			
Sensor Error 46			

類別	項目	狀態顯示	說明
Status Information	System	Sensor Error 47	已出現感應器異常。(電源)
		Sensor Error 48	
		Sensor Error 49	
		Sensor Error 4A	
		Sensor Error 4B	
		Sensor Error 4C	
		Sensor Error 4D	
		Sensor Error 4E	
		Sensor Error 12	已出現感應器異常。(燈光)
		Sensor Error 3E	
		Sensor Error 3F	
		Sensor Error 40	
		Sensor Error 41	
		Sensor Error 44	
		Sensor Error 54	已出現感應器異常。(光學組件)
		Sensor Error 2A	
		Sensor Error 2B	
		Sensor Error 2C	已出現感應器異常。(泵浦)
		Sensor Error 39	
		Sensor Error 3A	
		Sensor Error 3C	
		Sensor Error 3D	已出現感應器異常。(排氣)
		Sensor Error 42	
		Sensor Error 43	

類別	項目	狀態顯示	說明
Status Information	System	Internal Error 01	已出現內部異常。(電路板)
		Internal Error 02	
		Internal Error 03	
		Internal Error 04	
		Internal Error 05	
		Internal Error 06	
		Internal Error 07	
		Internal Error 08	
		Internal Error 09	
		Internal Error 0A	
		Internal Error 0B	
		Internal Error 0C	
		Internal Error 0D	已出現內部異常。(內建攝影機)
		Internal Error 0E	
		Internal Error 0F	已出現內部異常。(光學組件)
		Internal Error 10	
		Internal Error 11	
		Airflow Error	已出現濾網氣流異常。
		Shutter Error	發生快門錯誤。
		Pump Error	發生泵浦錯誤。
		Temp Warning	已出現高溫警告。
		Internal Warning	已出現內部系統警告。
		Shutter Warning	發生快門警告。
Airflow Decline	已出現低氣流異常。		
Clean Filter	已出現清潔防塵濾網通知。		
Lens Shift Err	發生鏡頭移動異常。		

類別	項目	狀態顯示	說明
		Lens Error	發生鏡頭異常。
		Power Error	發生電源電壓異常。

類別	項目	狀態顯示	說明
Status Information	System	Laser Error 01	發生雷射錯誤。(燈光)
		Laser Error 02	
		Laser Error 03	
		Laser Error 04	
		Laser Error 05	
		Laser Error 16	
		Laser Error 17	
		Retardation Err	
		Laser Error 0B	發生雷射錯誤。(燈光驅動器)
		Laser Error 0C	
		Laser Error 0D	
		Laser Error 0E	
		Laser Error 0F	
		Laser Error 15	
		Laser Warning	發生雷射警告。
		Temp Error FE	由於雷射溫度過高，因此發生雷射錯誤。
		Temp Warning FE	由於雷射溫度過高，因此發生雷射警告。

類別	項目	狀態顯示	說明
Status Information Source	Last Warn/Err	–	顯示最近顯示有關係統狀態的警告及錯誤。
	Source	HDMI	顯示目前正在投影的所連接設備之訊源名稱。
		HDBaseT	
		DVI-D	
		SDI	
		Computer	
		BNC	
		LAN	
	On-Screen Display	On	顯示屏幕直接顯示的設定。設為 Off 時，選單或訊息不會在投影影像上顯示。
		Off	
	Shutter	Open	顯示投影機的快門功能狀態。
		Open	
		Close	
	Shutter Startup	Last Used	顯示 啟動 的設定。 ☛ 擴展 - 操作 - 快門設定 - 啟動 第136頁
Open			
Close			
Shutter Standby	Open	顯示 待機 的設定。 ☛ 擴展 - 操作 - 快門設定 - 待機 第136頁	
	Close		
Intake Air Temp	–	顯示進氣溫度。 按住 [◀][▶] 按鈕五秒時，會顯示 Warning/Error 畫面。按 [▶] 按鈕兩次會顯示 Temp Log 畫面。按住 [▶][▶] 按鈕五秒可返回Status Information畫面。	
Internal Temp Lv	–	顯示投影機的內部溫度。	

類別	項目	狀態顯示	說明
AC Voltage		-	<p>監控輸入電壓的狀態，並於發生瞬時電壓下降時顯示警告或錯誤。</p> <p>按住 [◀][▶] 按鈕五秒時，會顯示 Warning/Error 畫面。按 [▶] 按鈕會顯示 Voltage Log 畫面。</p> <p>Voltage Log 畫面會顯示最近 30 筆記錄。</p> <p>如果在顯示 Warning 或 Error 時按下按鈕，您可查看偵測到錯誤之前與之後的詳細記錄。</p> <p>實例：</p> <p>175V：表示電壓為 175 V。</p> <p>B50V：表示電壓低於 50 V。</p> <p>--V：表示電壓記錄無法測量。按住 [◀][▶] 按鈕五秒可返回Status Information畫面。</p> <p>如果記錄沒有正確顯示，請檢查以下項目。</p> <p>☛ “詳細記錄及錯誤訊息沒有顯示” 第195頁</p>
		<Warning1>	<p>電壓降低 (使用 200 V 時)：如果輸入電壓低於 180 V 並持續超過 1000 msec，則發生問題之前及之後大約一秒* 的記錄 (120) 將會顯示。</p> <p>電壓降低 (使用 100 V 時)：如果輸入電壓低於 89 V 並持續超過 1000 msec，則發生問題之前及之後大約一秒* 的記錄 (120) 將會顯示。</p> <p>* 秒數根據電源頻率 (50 Hz/60 Hz) 而有不同。</p>
		<Warning2>	<p>電壓降低 (使用 200 V 時)：如果輸入電壓低於 160 V 並持續超過 500 msec，則發生問題之前及之後大約一秒* 的記錄 (120) 將會顯示。</p> <p>* 秒數根據電源頻率 (50 Hz/60 Hz) 而有不同。</p>
		<Warning3>	<p>電源閃爍：如果輸入電壓低於 85 V 並持續超過 40 msec，並且電壓在 60 msec 內恢復正常，則會顯示偵測到電源閃爍情形前大約一秒的記錄 (60 筆)，並顯示偵測到此情形後大約 0.1 秒的記錄 (6 筆)。</p>
		<Error>	<p>電源中斷：如果輸入電壓低於 85 V 並持續超過 60 msec，投影機會自動切斷電源。系統會顯示事件偵測之前大約一秒的記錄 (60 筆記錄)。</p> <p>直接關機啟用時，<Error> 會在執行直接關機時產生，不過這不是實際的錯誤。</p>
Laser Status		On	顯示燈光的操作狀態。
		Off	
Source		HDMI	顯示目前正在投影的所連接設備之訊源名稱。
		HDBaseT	
		DVI-D	
		SDI	

類別	項目	狀態顯示	說明
		Computer	
		BNC	
		LAN	
	Resolution	-	顯示目前輸入信號的解析度。 No Signal：目前無信號輸出。 Not Supported：投影機不支援目前的輸入信號。

類別	項目	狀態顯示	說明
Source	Color Space	–	顯示目前輸入信號的色彩空間。
	H-Frequency	–	顯示目前輸入信號的水平頻率。
	V-Frequency	–	顯示目前輸入信號的垂直頻率。
	Sync Polarity	H:Posi / V:Posi	顯示同步極性。
		H:Posi / V:Nega	
		H:Nega / V:Posi	
		H:Nega / V:Nega	
	Sync Mode	Composite Sync	顯示同步類型。
		Separate Sync	
		Sync On Green	
	Detected Mode	–	顯示目前輸入信號的分辨解析度。
	Transport	Interlace	顯示掃描方式。
		Progressive	
Video Range	Auto(Limited)	顯示投影機的視頻水平。	
	Auto(Full)		
	Limited(16-235)		
	Full(0-255)		



訊源顯示的項目取決於所使用的機型，以及正進行投影的影像信號和訊源。

類別	項目	狀態顯示	說明
Signal Information	5V Detect	Detected	顯示 5V 訊號的偵測結果。
		Not Detect	
	TMDS Clock	–	顯示目前輸入信號的TMDS頻率。
	H-Frequency	–	顯示目前輸入信號的水平頻率。
	V-Frequency	–	顯示目前輸入信號的垂直頻率。
	DetChg 5CFHMP123	–	顯示信號變更的倍率。
	Stable Time	–	顯示判定輸入來源後經過的運作時間。
	HDCP Status	Non-HDCP	顯示 HDCP 狀態。
		Passed	
		Failed	
	HDCP Ri	–	顯示 HDCP 的類型。
	HDCP AKSV	–	
	HDCP An	–	
	HDCP Ver	–	顯示 HDCP 版本。
	AVI VIC	–	顯示目前輸入信號的 VIC 資訊 (AVI)。
	AVI Checksum	OK	顯示 AVI 的總和檢查碼結果。
		NG	
	AVI Sampling Str	–	顯示 AVI 的色彩取樣。
	Signal Mode	HDMI	顯示信號模式。
		DVI	
	Color Space	–	顯示色彩空間轉換方式。
	HDR Mode	–	顯示 HDR 模式。
	EDID Mode	–	顯示 EDID 模式。
HDBaseT Level	–	您可以顯示來自 HDBaseT 埠的影像信號資訊。	
SDI Link Mode	–	顯示 SDI 的連結類型。	
Sync Detect	–	顯示各 3G/HD/SD SDI 埠的信號偵測結果。	

類別	項目	狀態顯示	說明
	PayloadID Detect	–	顯示 SDI 裝載 ID 偵測的結果。
	Resolution	–	顯示解析度。
	Refresh Rate	–	顯示 SDI 的刷新率。
	Color Sampling	–	顯示色彩取樣。
	Pixel Depth	–	顯示 SDI 的色彩深度。
	SDI Type	–	顯示 SDI 的類型
	Division Type	–	顯示 SDI 的分割傳輸方式。
	3G Mapping Level	–	顯示 3G-SDI 的對應層級。
	Stream No. CH1/2	–	有多個 SDI 埠時會顯示此資訊。此選項不適用於本投影機。
	Stream No. CH3/4	–	



Signal Information顯示的項目取決於所使用的機型，以及正進行投影的影像信號和訊源。

類別	項目	狀態顯示	說明
Network Wired	Projector Name	–	顯示投影機連接至網路時用來識別投影機的名稱。
	Connection Mode	HDBaseT	顯示 LAN 的連接路徑。
		LAN	
	DHCP	On	顯示 DHCP 設定。
		Off	
	IP Display	On	顯示 IP 地址顯示設定。
		Off	
IP Address	–	顯示 IP 地址。	
MAC Address	–	顯示 MAC 地址。	
Network Wireless	Projector Name	–	顯示投影機連接至網路時用來識別投影機的名稱。
	Connection Mode	Quick	顯示透過無線 LAN 連接投影機和電腦時使用的連接模式。
		Advanced	
	SSID Display	On	顯示 SSID 顯示設定。
		Off	
	IP Display	On	顯示 IP 地址顯示設定。
		Off	
	SSID	–	顯示 SSID。
	IP Address	–	顯示 IP 地址。
	DHCP	On	顯示 DHCP 設定。
		Off	
MAC Address	–	顯示 MAC 地址。	
Security	–	顯示安全性設定。	
Antenna Level	LEVEL 0-5	顯示 Wi-Fi 的接收狀態。	

類別	項目	狀態顯示	說明
Maintenance	Operation Time	–	顯示投影機的總運作時間。
	Laser Op.Time	–	顯示燈光模式中各種設定的雷射操作時間。
Version	Serial No.	–	顯示投影機的序號。
	Main	–	顯示投影機的韌體版本資訊。
	Video2	–	
	Sub	–	
	Sub2	–	
	HDBaseT	–	
	Status Monitor	–	

如果出現以下任一問題，且指示燈無法提供解決方法，請參閱與每個問題相關的手冊內容。

與影像有關的問題

<ul style="list-style-type: none"> • 沒有影像出現 不能投影，投影區域呈現全黑、全藍顏色等。 	 第185頁
<ul style="list-style-type: none"> • 無法顯示移動影像 在電腦上播放的視頻為黑色或未投影影像，或電腦上未播放視頻。 	 第186頁
<ul style="list-style-type: none"> • 投影自動停止 	 第186頁
<ul style="list-style-type: none"> • 顯示“不支援”訊息 	 第186頁
<ul style="list-style-type: none"> • 顯示“無信號” 	 第186頁
<ul style="list-style-type: none"> • 映像模糊、失焦或失真 	 第187頁
<ul style="list-style-type: none"> • 影像失真或扭曲 	 第187頁
<ul style="list-style-type: none"> • 影像被截斷(過大)或縮小，或長寬比不合，或影像顛倒 只顯示部分影像，影像的長寬比不正確，或者影像從上到下或從左到右顛倒顯示。 	 第188頁
<ul style="list-style-type: none"> • 影像顏色不正確 整個影像偏紫或偏綠、影像以黑白呈現或顏色暗淡等。 	 第188頁
<ul style="list-style-type: none"> • 影像一片黑暗 	 第189頁
<ul style="list-style-type: none"> • 自動調整沒有正確執行 	 第190頁

投影開始時的問題

<ul style="list-style-type: none"> • 投影機無法開機 	 第191頁
--	--

其他問題

<ul style="list-style-type: none"> • 投影影像(螢幕烙印)出現殘像 	 第192頁
<ul style="list-style-type: none"> • 遙控器不起作用 	 第192頁
<ul style="list-style-type: none"> • 無法使用 Art-Net 正確控制 	 第193頁
<ul style="list-style-type: none"> • 外部監視器無法顯示影像 	 第193頁
<ul style="list-style-type: none"> • 我要變更訊息和選單的語言 	 第194頁
<ul style="list-style-type: none"> • 即使投影機發生問題也沒有收到電郵 	 第194頁
<ul style="list-style-type: none"> • “保存時間的電池電量偏低。”會顯示 	 第194頁
<ul style="list-style-type: none"> • 此時會顯示“投影機未正確關閉。” 	 第195頁
<ul style="list-style-type: none"> • “詳細記錄及錯誤訊息沒有顯示。”顯示 	 第195頁

與影像有關的問題

沒有影像出現

檢查	修復
主電源開關是否設為關閉？	開啟主電源開關以供電至投影機。
是否按下遙控器或操作面板上的 [ⓘ] 鈕？	按下 [ⓘ] 鈕開啟電源。
是否已關閉指示燈？	電源線的連接不正確，或電源未供電。 正確連接投影機的電源線。 檢查電源插座或電源是否運作正常。
是否啟動快門？	按下 [Shutter] 鈕，以釋放快門功能。 ☛ “暫時隱藏影像 (快門)” 第99頁
配置選單設定是否正確？	將設定全部重設。 ☛ 重設 - 全部重設 第149頁
所投射的影像是否全黑？ (僅在投影電腦影像時)	某些輸入映像，如螢幕保護，可能全黑。
Windows Media Center 是否以全螢幕顯示？ (僅限於已連接網路時)	Windows Media Center 以全螢幕顯示時，不能使用網路連接投影。縮減投影畫面的大小。
應用程式是否以 Windows DirectX 功能顯示？ (僅限於已連接網路時)	使用 Windows DirectX 功能的應用程式可能無法正確顯示影像。
投影機目前是否搭配其他影像顯示設備使用？	其他影像顯示設備可能具有不同的解析度。在 信號 選單上變更 EDID 設定。 ☛ 信號 - 高級 - EDID 第132頁
3G/HD/SD SDI 的信號是否正確設定？	從配置選單檢查 SDI 設定 。 ☛ 擴展 - SDI 設定 第136頁
EDID 是否正確設定？	從投影機拔下目前投影影像的纜線，然後重新進行 EDID 設定。 ☛ 信號 - 高級 - EDID 第132頁

無法顯示移動影像

檢查	修復
電腦映像信號是否輸出至 LCD 及監視器？ (僅在投影來自膝上型電腦或內建 LCD 螢幕電腦的影像時)	僅將影像信號從電腦變更為外部輸出。檢查電腦的文件，或聯繫電腦的製造商。
您嘗試要投影的移動影像內容是否有著作權保護？	投影機可能無法投影電腦上所播放有著作權保護的移動影像。如需詳細資訊，請參閱播放器隨附的使用說明書。

投影自動停止

檢查	修復
睡眠模式是否設為開啟？	按下 [⓪] 鈕開啟電源。如果您不要使用睡眠模式，請將設定變更為 關閉 。 ☛ 擴展 - 操作 - 睡眠模式 第136頁

顯示"不支援。"

檢查	修復
映像信號解析度及刷新率與模式有對應嗎？ (僅在投影電腦影像時)	請參閱電腦隨附的說明文件，找出如何改變從電腦輸出的影像信號解析度及刷新率。 ☛ “支援的監視器顯示” 第243頁

顯示"無信號。"

檢查	修復
電纜線連接是否正確？	檢查投影所需的全部纜線是否已確實連接。 確定沒有任何纜線鬆脫未連接，而且纜線沒有任何接觸不良現象。
是否選擇了正確的連接埠？	按下 [Search] 按鈕變更影像。 ☛ “自動偵測輸入信號並變更投影的影像 (訊源搜尋)” 第56頁
電腦或視頻來源的電源是否已開啟？	打開設備的電源。

檢查	修復
映像信號是否向投影機輸出？ (僅在投影來自膝上型電腦或內建 LCD 螢幕電腦的影像時)	如果影像信號僅向電腦的 LCD 監視器或附屬的監視器輸出，則需將輸出改為向外部目的地及電腦本身的監視器輸出。對於某些電腦機型，當影像信號向外輸出，影像就不會顯示在 LCD 監視器或附屬的監視器上。 如果已經開啟投影機或電腦的電源時進行連接，將電腦的影像信號轉換成外部輸出的 Fn 鍵 (功能鍵) 可能無法運作。關閉電腦和投影機，然後重新開機。 ● 電腦的說明文件等等

映像模糊、失焦或失真

檢查	修復
是否正確調整焦距？	請至少經過 20 分鐘後再開始投影，接著按下遙控器上的 [Focus] 按鈕調整聚焦。 ● “修正聚焦” 第37頁
投影距離是否在最佳範圍內？	投影機是否放置在建議的投影距離範圍外？ 在此建議範圍內設置。 ● “投影畫面大小及投影距離” 第232頁
鏡頭是否結露？	如果投影機突然從寒冷的環境進入溫暖的環境，或環境溫度突然發生改變，可能會在鏡頭表面形成結露，使映像模糊。在使用投影機前，請將它放置在室內約 1 小時。如果鏡頭結露，關閉電源並等待結露消失。

影像失真或扭曲

檢查	修復
電纜線連接是否正確？	檢查投影所需的全部纜線是否已確實連接。 ● “連接設備” 第44頁
是否選擇正確的解析度？ (僅在投影電腦影像時)	設定電腦，使輸出的信號與投影機相容。 ● “支援的監視器顯示” 第243頁 ● 電腦的說明文件等等
是否正確調整同步/跟蹤？ (僅在投影電腦影像時)	按下 [Auto] 鈕執行自動調整。如果執行自動調整後仍無法正確調整影像，也可以使用配置選單進行調整。 ● 信號 - 跟蹤、同步 第132頁
解析度是否設定為自動以外的任何項目？ (僅限投影於分割畫面時)	若配置選單中的 解析度 與投影影像的解析度不同，則影像可能會出現摺疊現象。 若影像出現摺疊現象，請將 解析度 設為 自動 。 ● 信號 - 解析度 第132頁

影像被截斷 (過大) 或縮小，或長寬比不合，或影像顛倒

檢查	修復
是否已正確設定 屏幕 ？	針對使用的螢幕設定適當的 屏幕 。 ☛ “ 屏幕設定 ” 第32頁
是否正確調整外觀？	按下 [Aspect] 按鈕，以選擇適用於輸入源的外觀。 ☛ “ 變更投影影像的長寬比 ” 第73頁
是否投影寬屏電腦的映像？ (僅在投影電腦影像時)	依據連接設備的信號變更設定。 ☛ 信號 - 解析度 第132頁
比例 是否開啟？	在配置選單中將 比例 設為 關閉 。 ☛ 信號 - 比例 第132頁
顯示範圍是否受 空白 的限制？	在配置選單中適當地設定 空白 。 ☛ 信號 - 空白 第132頁
影像位置是否已正確調整？	(僅限於投影從 Computer 埠輸入的類比 RGB 信號時) 按下 [Auto] 鈕調整顯示位置。 您也可以從配置選單調整位置。 ☛ 信號 - 位置 第132頁
電腦是否設為雙頭顯示？ (僅在投影電腦影像時)	若在電腦控制台上的 顯示內容 啟動雙頭顯示，只會投影約一半的電腦螢幕影像。若要顯示電腦螢幕上的整幅影像，請關閉雙頭顯示設定。 ☛ 電腦視訊驅動程式說明書
是否選擇正確的解析度？ (僅在投影電腦影像時)	設定電腦，使輸出的信號與投影機相容。 ☛ “ 支援的監視器顯示 ” 第243頁 ☛ 電腦的說明文件 等等
影像方向是否正確？	在 “ 配置 ” 選單的 投影方式 中進行正確設定。 ☛ “ 安裝設定 ” 第32頁

影像顏色不正確

檢查	修復
輸入信號設定是否與所連接設備的信號符合？	依據連接設備的信號變更設定。 ☛ 信號 - 高級 - 輸入信號 第132頁

檢查	修復
是否正確調整影像的亮度？	從配置選單調整調整 亮度 。 ● 影像 - 亮度 第130頁
電纜線連接是否正確？	檢查投影所需的全部纜線是否已確實連接。 確定沒有任何纜線鬆脫未連接，而且纜線沒有任何接觸不良現象。 ● “ 連接設備 ” 第44頁
是否正確調整對比度？	從配置選單調整 對比度 設定。 ● 影像 - 對比度 第130頁
是否正確進行顏色調整？	從配置選單調整 伽瑪係數 或 RGBCMY 設定。 ● 影像 - 高級 第130頁 ● “ 調整影像 ” 第74頁
是否正確調整顏色深淺和色調？	從配置選單調整 顏色深淺 和 色調 設定。 ● 影像 - 顏色深淺、色調 第130頁
房間的亮度是否適當？	如果房間的亮度比執行自動調整時更暗，投影影像的色調可能無法正確顯示。請將房間的亮度調暗，然後重新執行自動調整。 ● “ 畫面比對 ” 第88頁 ● “ 色彩校正 ” 第207頁
是否從多部投影機同時投影？	確定已針對所有投影機正確設定 重設選單 中的 燈光校正 。如果僅在部分投影機執行燈光校正，白平衡或亮度之間可能出現差異。 如果您定期執行畫面比對，務必在執行燈光校正後執行畫面比對。如果色彩仍有差異，請將 燈光校正 設為 關閉 。

影像一片黑暗

檢查	修復
是否正確設定影像亮度？	從配置選單檢查 亮度 和 明亮度 設定值。 ● 影像 - 亮度 第130頁 ● 設定 - 明亮度設定 第134頁
是否正確調整對比度？	從配置選單調整 對比度 設定。 ● 影像 - 對比度 第130頁

檢查	修復
是否僅使用一個投影機？	檢查是否已將下列項目設為黑暗。 ● 擴展 - 多重投影方式 - 畫面比對 - 明亮度設定 第136頁
是否正確調整 HDR？	從配置選單調整 HDR10設定 和 HLG設定 。 ● 信號 - 動態範圍 - HDR10設定、HLG設定 第132頁
是否正確調整視頻水平？	從配置選單檢查 視頻範圍 。 ● 信號 - 動態範圍 - 高級 - 視頻範圍 第132頁

自動調整沒有正確執行

檢查	修復
電源開啟後是否經過至少 20 分鐘？(錯誤碼：0101)	投影機的溫度必須保持穩定，才能正確執行自動調整。請在開啟投影機或取消快門的 20 分鐘後執行自動調整。
內建攝影機的護蓋或投影鏡頭是否保持乾淨？(錯誤碼：0101)	請確定內建攝影機的護蓋或投影鏡頭保持乾淨。如果骯髒，請進行清潔。
內建攝影機或螢幕是否在校正期間受到阻礙？(錯誤碼：0102)	自動調整是使用投影機前方的內建攝影機執行。請勿遮擋攝影機或投影影像。
是否使用不支援特定操作的鏡頭？	使用以下鏡頭時，無法執行自動調整。 ELPLR05、ELPLL09 及 ELPLL10
是否輸入類比信號？	輸入類比信號時，輸入影像的顏色及亮度會改變，並可能無法正確套用調整結果。
螢幕是否變形或扭曲？(錯誤碼：0102)	使用無變形或扭曲的平坦螢幕。
投影機是否傾斜安裝至投影表面？(錯誤碼：0102)	安裝投影機時，使其與投影表面保持平行。
是否曾使用幾何修正來修正影像？(錯誤碼：0102)	如果螢幕投影角度太大，可能無法在使用幾何修正修正過的影像中正確執行自動修正。請將 幾何修正 設為 關閉 或縮小修正範圍。 ● 設定 - 幾何修正 第134頁
周遭環境的亮度是否適當？(錯誤碼：0101)	如果自動調整期間受到強烈聚光燈或自然光線的照射，周遭環境的亮度將會改變，導致自動調整無法正確運作。請確定周遭環境的亮度沒有改變。
投影影像是否被環境光源遮蔽？(錯誤碼：0102)	如果投影影像被環境光源遮蔽，自動校正會無法正常運作。調整環境光源，確保投影影像保持可見。
投影影像是否色彩不佳？(錯誤碼：0101)	調整投影影像的色調和白平衡。 ● 影像 - 色調、白平衡 第130頁

檢查	修復
混合寬度是否適當？(錯誤碼：0102)	<p>如果邊混合中的混合寬度超過以下範圍，自動修正可能無法正常運作。請檢查混合寬度。</p> <ul style="list-style-type: none"> 畫面比對 15 至 45% 幾何修正輔助 (並排顯示和堆疊功能)：15 至 43% <p>☛ 擴展 - 多重投影方式 - 邊混合 第136頁</p>
鏡頭移動量是否太大？(錯誤碼：0102)	<p>減少鏡頭移動量。</p> <p>☛ “調整投影影像的位置 (鏡頭移動調整)” 第35頁</p>
是否顯示"自動調整時發生錯誤。"訊息？	<p>以下項目說明訊息中顯示的錯誤碼。</p> <ul style="list-style-type: none"> 畫面比對期間：0101 測量值錯誤；0102 測量失敗；0103 切換攝影機失敗 色彩比對期間：0201 測量值錯誤；0202 測量失敗；0203 切換攝影機失敗 <p>進一步詳細資料請與經銷商聯繫，或按照 Epson 投影機聯繫清單中提供的地址，與離您最近的維修據點聯繫。</p> <p>☛ Epson 投影機聯繫清單</p>
是否使用 EB-L30002U/ EB-L30000U 以外的投影機進行投影？(錯誤碼：0104、0105)	<p>您無法使用 EB-L30002U/ EB-L30000U 以外的投影機執行畫面比對。</p>

投影開始時的問題

投影機無法開機

檢查	修復
主電源開關是否設為關閉？	<p>開啟主電源開關以供電至投影機。</p>
是否按下遙控器或操作面板上的 [ⓘ] 鈕？	<p>按下 [ⓘ] 鈕開啟電源。</p>
是否已關閉指示燈？	<p>電源線的連接不正確，或電源未供電。</p> <p>拔下電源線，然後重新接上。</p> <p>檢查電源插座或電源是否運作正常。</p>
觸摸電源線時指示燈是否時亮時滅？	<p>可能是電源線接觸不良，或電源線有故障。重新插好電源線。若這樣未能解決問題，請停止使用投影機，從電源插座上拔下電源線，並與經銷商聯繫，或按照 Epson 投影機聯繫清單中提供的地址，與離您最近的維修據點聯繫。</p> <p>☛ Epson 投影機聯繫清單</p>

檢查	修復
操作鎖定是否設定為全部鎖定？	按下遙控器的 [①] 鈕。若不需要使用 操作鎖定 ，請將設定變更為 關閉 。 ☛ “操作鎖定” 第109頁
是否選擇正確的遙控接收器設定？	從配置選單檢查 遙控接收器 。 ☛ 設定 - 遙控接收器 第134頁
電源線是否已重新插上或者是否在直接關機後立即開啟斷路器？	若在 直接打開電源 設為 開啟 時執行左欄中的操作，則可能無法重新開啟電源。按下 [①] 鈕開啟電源。
遙控器上的 [ID] 開關是否設為 On ？	開關設為 On 時，僅可利用遙控器操作 ID 一致的投影機。請將 [ID] 開關設為 Off。 ☛ “設定遙控器 ID” 第40頁

其他問題

投影影像 (螢幕烙印) 出現殘像

檢查	修復
是否長時間投影靜態影像或微幅移動影像？	您可以使用 重新整理模式 移除投影影像的殘像 (螢幕烙印)。從 重設 選單中的 重新整理模式 選擇 啟動 。 ☛ 重設 - 重新整理模式 第149頁

遙控器不起作用

檢查	修復
操作遙控器時，遙控器發光部位是否對準投影機的遙控接收器？	將遙控器對準遙控接收器。 ☛ “遙控器操作範圍” 第25頁
遙控器是否離投影機太遠？	檢查操作範圍。 ☛ “遙控器操作範圍” 第25頁
遙控接收器是否受陽光或日光燈強光直射？	將投影機安裝在遙控接收器不會受強光照射的地方。
是否選擇正確的 遙控接收器 設定？	從配置選單檢查 遙控接收器 。 ☛ 設定 - 遙控接收器 第134頁

檢查	修復
電池是否電量用盡？是否正確裝入電池？	確定已正確裝入電池，或視需要更換電池。 ☛ “更換遙控器電池” 第24頁
遙控器 ID 與投影機 ID 是否一致？	請確認欲操作的投影機 ID 與遙控器 ID 是否一致。若無論 ID 設定為何均要利用遙控器操作所有投影機，請將遙控器上的 [ID] 開關設為 Off。 ☛ “ID 設定” 第40頁
是否已將選購的遙控器纜線連接至投影機的 Remote 埠？	當連接遙控器纜線時，會停用投影機遙控接收器。不使用遙控器纜線組時，請拔下 Remote 埠上的纜線。
控制通訊 或 Extron XTP 是否設為開啟？	Remote 埠會停用。使用選購的遙控器纜線組時，請將 控制通訊 或 Extron XTP 設為 關閉 。 ☛ 擴展 - HDBaseT 第136頁
是否設定遙控器按鈕鎖定？	當設定遙控器按鈕鎖定時，除了基本遙控器操作所需的按鈕外，其他按鈕皆會停用。按住 [i] 按鈕，取消遙控器按鈕鎖定。 ☛ “遙控器按鈕鎖定” 第110頁

無法使用 Art-Net 正確控制

檢查	修復
當使用 Art-Net 控制投影機時，您是否使用遙控器或操作面板來操作投影機？	當您使用 Art-Net 來控制投影機，並從遙控器或操作面板執行操作時，DMX 控制器或應用程式軟體所作的設定可能無法正確套用至投影機。當您想將所有頻道控制項套用至投影機時，請先將頻道 13 設為「無法控制」，然後再設回「可以控制」。 ☛ “關於 Art-Net” 第226頁

外部監視器無法顯示影像

檢查	修復
外部監視器是否連接至正確的連接埠？	外部監視器應連接的連接埠會根據欲顯示影像目前輸入的連接埠而有不同。 <ul style="list-style-type: none"> 當影像信號輸入至 Computer 埠或 BNC 埠時，請連接至 Monitor Out 埠。 當影像信號輸入至 3G/HD/SD SDI 埠時，請連接至 Monitor Out SDI 埠。
是否在投影分割畫面？	外接監視器僅會顯示來自連接至下列其中一個輸入埠，且投影於左畫面的 RGB 信號：Computer 埠或 BNC 埠。 ☛ “同時投影兩個影像 (Split Screen)” 第96頁

檢查	修復
投影機是否處於待機狀態？	從“配置”選單檢查是否正確設定A/V輸出及監視器輸出。 ☛ 擴展 - A/V設定 第136頁

我要變更訊息和選單的語言

檢查	修復
變更語言設定。	從配置選單調整語言設定。 ☛ 擴展 - 語言 第136頁

即使投影機發生問題也沒有收到電郵

檢查	修復
是否將待機模式設為通訊開啟？	若要在投影機處於待機狀態時使用郵件通知功能，請從配置選單的待機模式，設定通訊開啟。 ☛ 擴展 - 待機模式 第136頁
電力是否有供應至投影機？	檢查電源插座或電源是否運作正常。
是否已正確設定配置選單中的郵件通知功能？	已根據配置選單中的通知設定，送出一封錯誤通知電子郵件。請檢查設定是否正確無誤。 ☛ “通知選單” 第145頁

此時會顯示"保存時間的電池電量偏低。"

檢查	修復
儲存時鐘設定的內部電源供應器電量不足。	與經銷商聯繫，或按照Epson投影機聯繫清單中所提供的地址，與離您最近的維修據點聯繫。 ☛ Epson投影機聯繫清單

此時會顯示"投影機未正確關閉。"

檢查	修復
是否啟用直接關機或者因突然停電而發生電壓下降情形？	檢查 LCD 顯示幕中的詳細記錄。 ☞ “瞭解狀態資訊” 第166頁

詳細記錄及錯誤訊息沒有顯示

檢查	修復
根據環境，在發生突然電壓下降、停電或電源中斷後開啟投影機時，可能不會顯示錯誤及警告。	關閉主電源開關或拔除電源線後，請等待至少 10 秒。接著重新開啟主電源開關或插入電源線。如果投影機開啟，請檢查 LCD 顯示幕。

檢查號碼並採取以下措施。若無法解決問題，請聯繫您的網路管理員，或聯繫經銷商，或按照 Epson 投影機聯繫清單中提供的地址，與離您最近的維修據點聯繫。

 [Epson 投影機聯繫清單](#)

Event ID	原因	修復
0432 0435	無法啟動網路軟體。	重新啟動投影機。
0434 0481 0482 0485	網路通訊不穩定。	檢查網路通訊狀態，然後等一陣子再重新連接。
0433	無法播放已傳送的影像。	請重新啟動網路軟體。
0484	通訊已從電腦切斷。	
0483 04FE	網路軟體意外結束。	檢查網路通訊狀態。重新啟動投影機。
0479 04FF	投影機發生系統錯誤。	重新啟動投影機。
0891	以相同的 SSID 找不到存取點。	將電腦、接入點及投影機設定為相同的 SSID。
0892	WPA/WPA2 認證類型不相符。	檢查無線 LAN 安全性已正確設定。
0893	TKIP/AES 加密類型不相符。	 網路 - 無線LAN 第141頁
0894	因為投影機連接至未經授權的存取點，所以通訊被切斷了。	請與網路管理員聯繫，取得進一步詳細資訊。
0898	無法取得 DHCP。	檢查 DHCP 伺服器是否正確操作。如果不是使用 DHCP，請關閉 DHCP 設定。  網路 - 無線LAN 第141頁 、 有線LAN 第145頁
0899	其他通訊錯誤	如果重新啟動投影機或網路軟體無法解決問題，請與經銷商聯繫，或按照 Epson 投影機聯繫清單中提供的地址，與離您最近的維修據點聯繫。  Epson 投影機聯繫清單
089A	EAP 認證類型不相同。	檢查無線 LAN 安全性已正確設定。另外，檢查是否正確安裝憑證。  網路 - 無線LAN 第141頁
089B	EAP 伺服器認證失敗。	
089C	EAP 用戶端認證失敗。	
089D	金鑰交換失敗。	

Event ID	原因	修復
0920	儲存時鐘設定的內部電源供應器電量不足。	與經銷商聯繫，或按照Epson投影機聯繫清單中所提供的地址，與離您最近的維修據點聯繫。  Epson投影機聯繫清單



維修

本章提供維護操作的資訊，以確保投影機能長時間保持最佳性能。

投影機沾染污物或映像的投影效果變差時，請進行清潔工作。

注意

於清潔時，請關閉主電源開關，然後從電源插座上拔下電源線。否則可能會造成觸電。

注意

建議您每年清潔投影機內部一次。如果長時間未清潔投影機內部，灰塵積聚可能會導致起火或觸電。

清潔投影機

用軟布輕輕擦拭投影機的表面。

如果投影機特別髒，請將軟布用含有少量中性洗滌劑的水浸濕，擰乾後擦拭投影機的表面。

注意

請勿使用如蠟、酒精或稀釋劑等揮發性物質清潔投影機的表面。機殼的品質會改變，或者褪色。

清潔鏡頭

用軟布輕輕擦拭鏡頭，清除任何髒汙。

警告

請勿使用含有可燃氣體的噴劑來清除附著在投影機鏡頭上的污垢或灰塵。否則可能因內部溫度過高而導致火災。

請利用吸塵器或手搖鼓風機來清除附著在投影機鏡頭上的任何污垢或灰塵。

注意

鏡頭很容易劃傷，所以避免用硬物擦拭或拍打鏡頭。

清潔防塵濾網及進氣口

當顯示下列訊息且濾網指示燈閃爍橘燈時，請清潔防塵濾網與進氣口。

"需要清潔防塵濾網。清潔或更換防塵濾網。"

"投影機過熱。確定在通風口處沒有放置任何東西，並且清潔或更換防塵濾網。"

"防塵濾網被堵塞。清潔或更換防塵濾網。"訊息

警告

請勿使用含有可燃氣體的噴劑來清除附著在濾網上的污垢或灰塵。

否則可能因內部溫度過高而導致火災。請利用吸塵器或手搖鼓風機來清除附著在防塵濾網等零件上的任何污垢或灰塵。

注意

- 如果灰塵積聚在空氣過濾器上，會使得投影機內部溫度上升，而導致操作問題並縮減光學引擎的使用壽命。顯示下列訊息時，請立即清潔防塵濾網。
- 請勿用水清洗防塵濾網。請勿使用清潔劑或溶劑。
- 使用刷子清潔時，請使用軟長刷輕輕刷除。若刷除力道過大，灰塵容易聚集到防塵濾網內部，無法清除。



當使用防塵濾網朝向天花板側的投影機時，防塵濾網會經常堵塞。

清潔防塵濾網

本投影機有一個防塵濾網位於正面，兩個防塵濾網位於兩側（詳見下圖）。
本說明以正面的防塵濾網為範例。

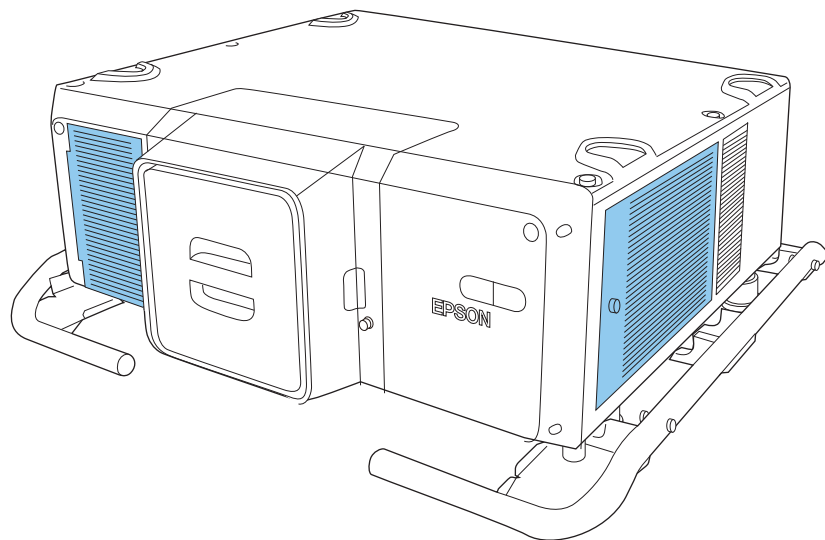

1 關閉投影機的電源，並且待確認的嗶嗶蜂鳴聲響起後，再拔下電源線。

2 拆下防塵濾網蓋螺絲。

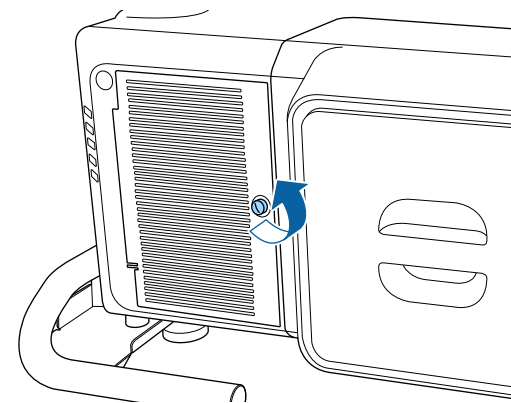

3 開啟防塵濾網蓋。

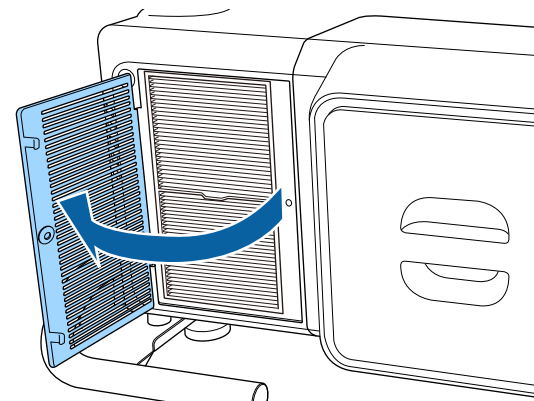



正面及側面防塵濾網蓋的開啟方式各不相同。側面的防塵濾網蓋繫至一條纜線，以避免掉落。

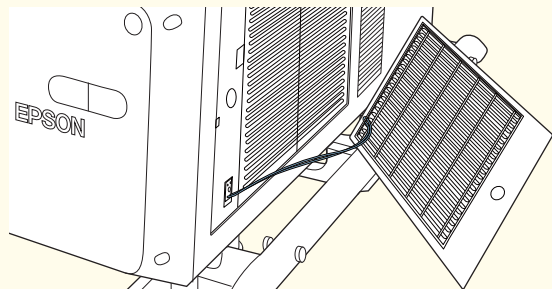

- 4** 拆下防塵濾網。
握住防塵濾網蓋片並將其平直拉出。

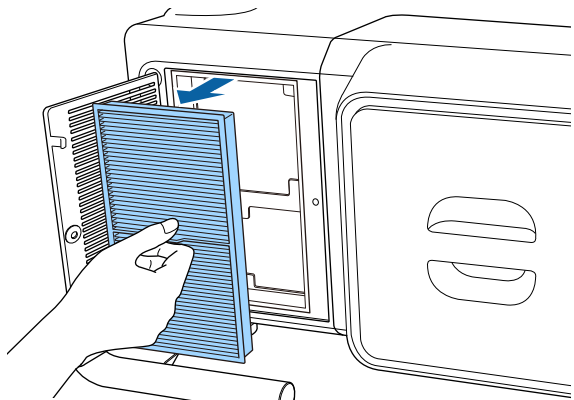

- 5** 將防塵濾網前端（蓋片端）朝下，輕彈防塵濾網四至五次，將灰塵彈落。
轉到另一面以同樣方式輕彈濾網。

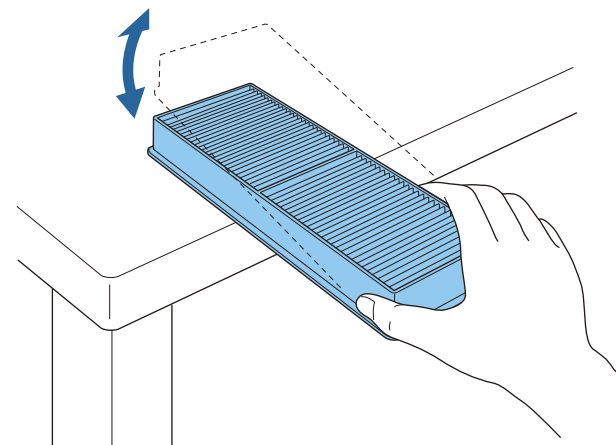

注意

若敲打防塵濾網的力道過大，可能會導致濾網變形與破裂而無法使用。

- 6** 請利用吸塵器由正面清除殘留在防塵濾網上的灰塵。

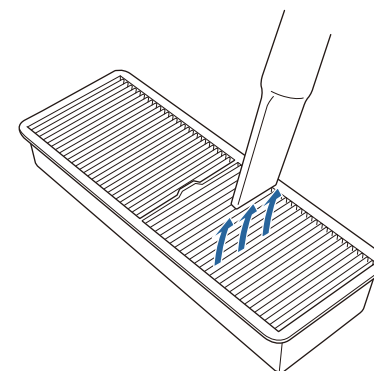

- 7** 更換防塵濾網。
下壓直到卡入到位為止。

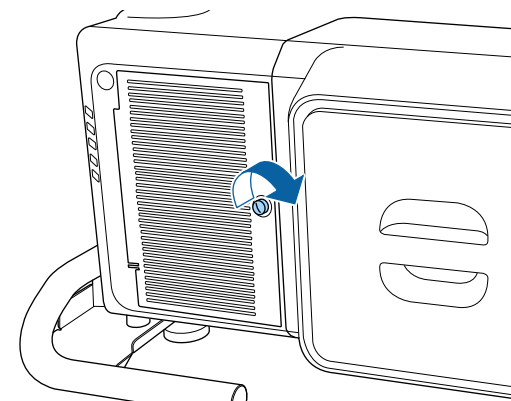
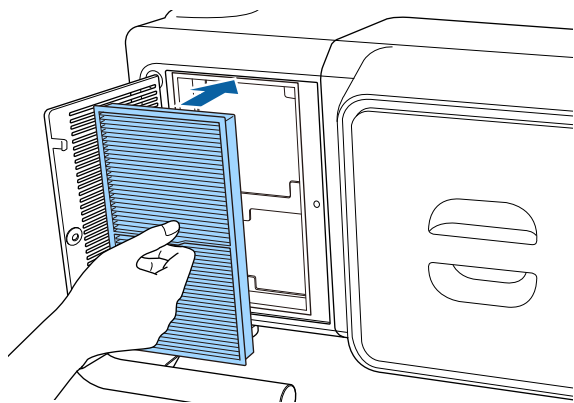

8 闔上防塵濾網蓋。

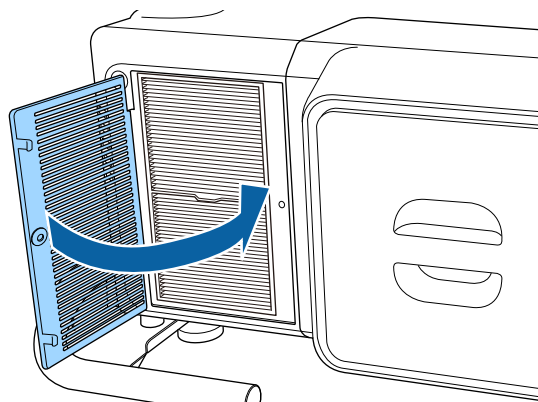

9 鎖緊防塵濾網蓋螺絲。



- 即使在清潔完畢後，訊息仍經常顯示，請更換新的防塵濾網。用新的防塵濾網予以更換。
 ● “更換防塵濾網” [第204頁](#)
- 建議至少每隔 20,000 小時清潔一次防塵濾網。如果在灰塵特別多的環境使用投影機，必須更頻繁清潔。
- 只有在“配置”選單中將**清潔防塵濾網通知**設為**開啟**時，才會出現有關清潔防塵濾網通知的指示燈或訊息。
 ● **擴展 - 顯示 - 清潔防塵濾網通知** [第136頁](#)

清潔進氣口

清潔在投影機側邊進氣口上所黏附的任何灰塵。

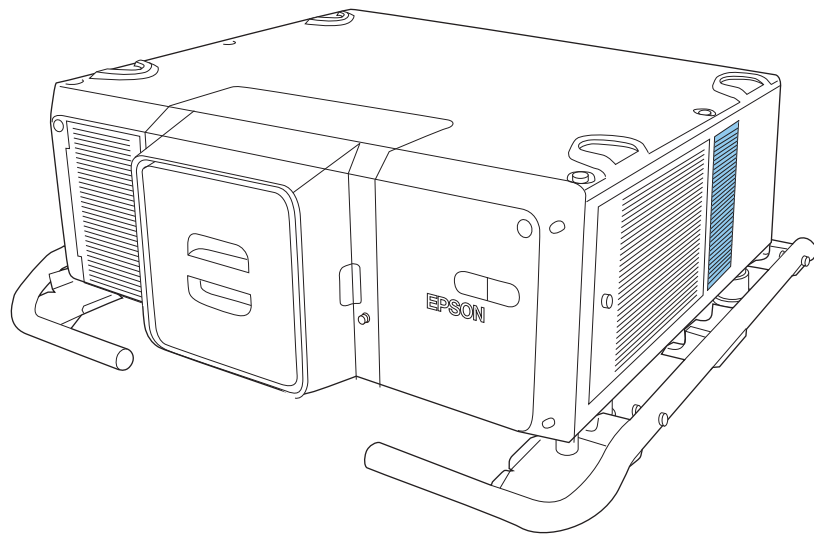

- 1** 關閉投影機的電源，並且待確認的嗶嗶聲響起後，再拔下電源線。
- 2** 使用吸塵器或軟刷仔細清除灰塵。

本節說明如何更換防塵濾網。

更換防塵濾網

防塵濾網更換期

如果即使已清潔防塵濾網，仍經常顯示該訊息，那麼請更換防塵濾網。

注意

在多煙塵的環境（例如活動會場等）使用投影機時，請於約使用 240 小時後更換防塵濾網。（這是在白油的大氣濃度約為 0.000000013% 的環境下使用投影機的指導方針。視運作環境而定，防塵濾網的更換時間可能縮短。）

如果在多煙塵的環境中使用投影機，可能導致濾網的集塵效果降低，灰塵有可能附著在投影機或電源供應器內而造成故障。

更換防塵濾網

本投影機有一個防塵濾網位於正面，兩個防塵濾網位於兩側。本說明以正面的防塵濾網為範例。

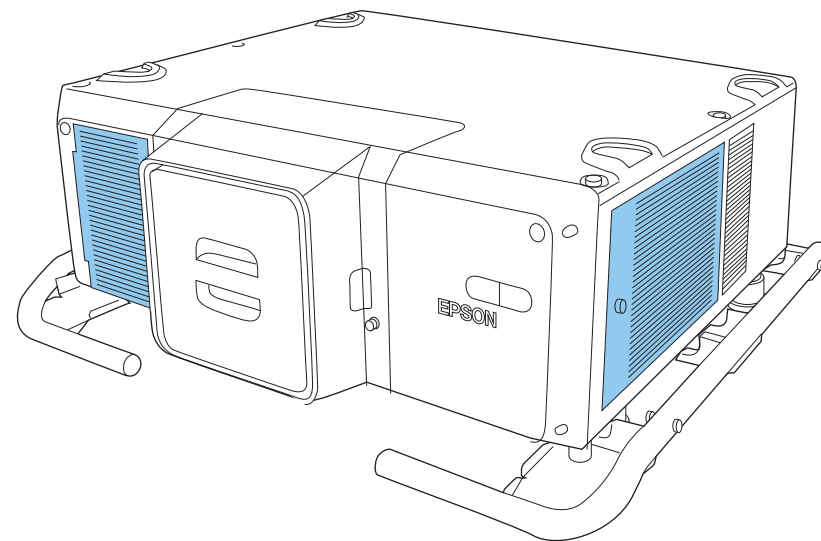

1 關閉投影機的電源，並且待確認的嗶嗶蜂鳴聲響起後，再拔下電源線。

2 拆下防塵濾網蓋螺絲。

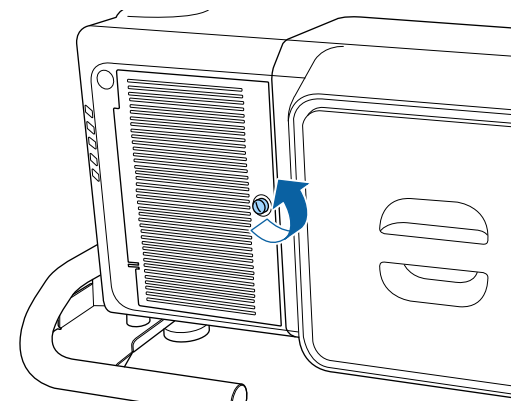

3 開啟防塵濾網蓋。

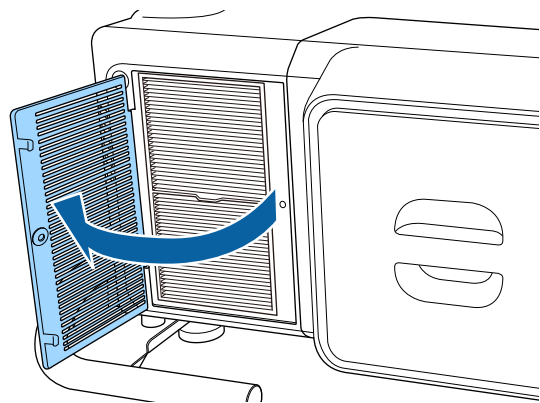

正面及側面防塵濾網蓋的開啟方式各不相同。側面的防塵濾網蓋繫至一條纜線，以避免掉落。

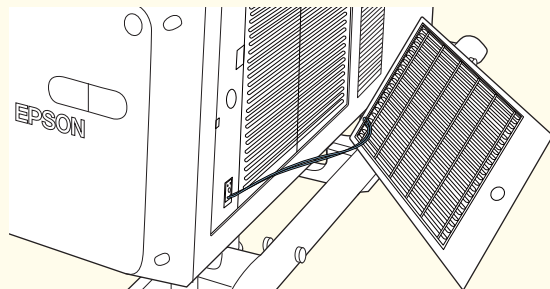

- 4** 拆下防塵濾網。
握住防塵濾網蓋片並將其平直拉出。

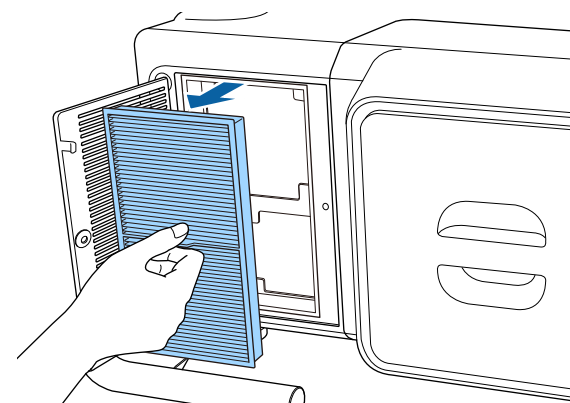

- 5** 安裝新的防塵濾網。
下壓直到卡入到位為止。

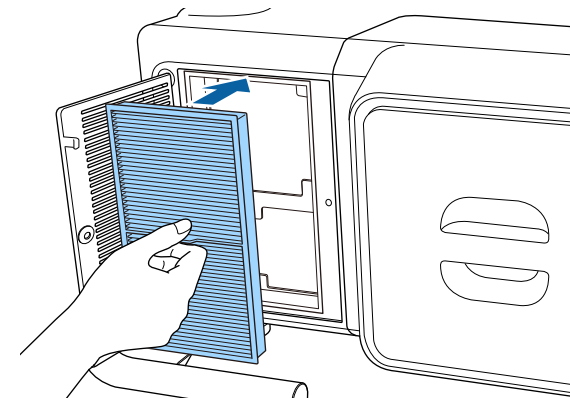

- 6** 闔上防塵濾網蓋。

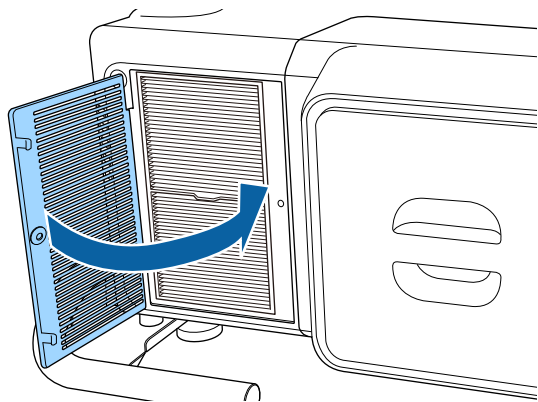

7 鎖緊防塵濾網蓋螺絲。

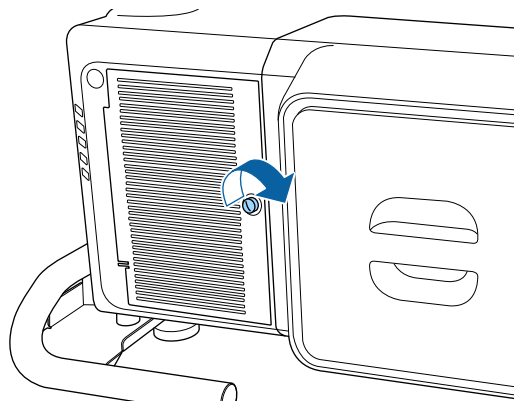

請按當地的法規正確地處理用過的防塵濾網。
材料：聚丙烯

色彩校正

根據預設色彩設定，自動調整整個畫面的色調衰減。會為每個顏色模式儲存修正細節。

自動調整功能的操作條件

符合下列條件時，色彩校正的自動調整功能就會啟用。

- 屏幕平坦，沒有任何扭曲或失真
- 使用消光白擴散螢幕
- 投影尺寸為 100 至 300 英寸
- 投影機與投影表面保持平行
- 色彩校正設為開啟



- 使用以下鏡頭時，無法執行自動調整。
ELPLR05、ELPLL09 及 ELPLL10
- 建議您在開啟投影機或取消快門功能的至少 20 分鐘後執行色彩校正。
- 若要提高調整的準確度，建議您在投影影像時調暗室內光線，然後再進行調整。
- 自動調整是使用投影機前方的內建攝影機執行。請勿遮擋攝影機或投影影像。
- 自動調整過程大約需要 1 分 30 秒。
- 執行自動調整後，顏色均勻度及色彩比對會恢復為預設值。
- 透過排程功能，投影機可在您指定的時間自動調整整個畫面的色彩。
☞ “排程功能” [第103頁](#)
- 如果色彩校正沒有正常運作，請參閱以下說明。
☞ “自動調整沒有正確執行” [第190頁](#)

1 投影時按 [Menu] 鈕。

2 從擴展選擇色彩校正。

3 選擇開始自動調整，然後按 [↵] 鈕。



[Esc]: 返回 [◀]: 選擇 [▶]: 確認

[Menu]: 退出

調整圖樣會顯示並開始調整。如果投影影像在調整之前顯示，則程序到此結束。



- 如果發生錯誤，請參閱下列說明。
☞ “自動調整沒有正確執行” [第190頁](#)
- 若要恢復為自動調整前的狀態，請選擇復原。若您在選擇復原後選擇取消復原，影像就會恢復為自動調整後的狀態。
- 若要將色彩校正調整值恢復為預設值，請選擇重設。

面板合光調整

調整 LCD 面板的像素色偏。您可以在 ±3 像素的範圍內，以 0.125 像素為單位，水平與垂直調整像素。



- 在執行 LCD 合光調整之後，影像品質可能會下降。
- 超出投影畫面邊緣之像素的影像不會顯示出來。

1 投影時按 [Menu] 鈕。

2 從**擴展**選擇顯示。

3 選擇**面板合光調整**，然後按 [↵] 鈕。

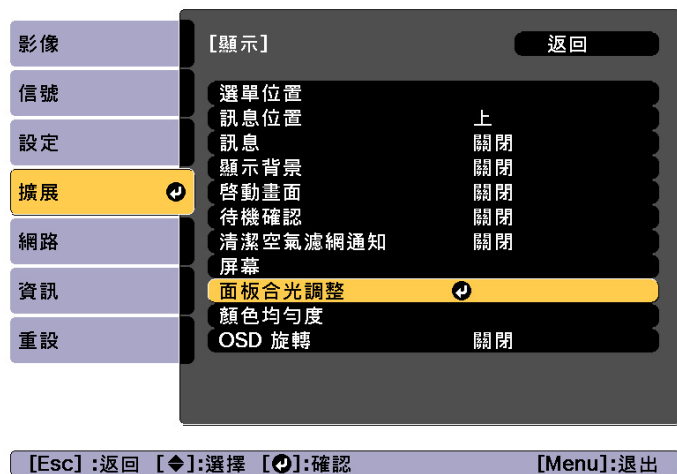

4 啟用**面板合光調整**。



(1) 選擇**面板合光調整**，然後按 [↵] 鈕。

(2) 選擇**開啟**，然後按 [↵] 鈕。

(3) 按下 [Esc] 按鈕，可返回上一個畫面。

5 選擇您要調整的顏色。

(1) 選擇**選擇顏色**，然後按 [↵] 鈕。

(2) 選擇**R (紅) 或 B (藍)**，然後按 [↵] 鈕。

(3) 按下 [Esc] 按鈕，可返回上一個畫面。

6 從**圖案顏色**中進行調整時，選擇顯示的網格顏色。

(1) 選擇**圖案顏色**，然後按 [↵] 鈕。

(2) 針對網格顏色選擇 R (紅)、G (綠) 與 B (藍) 的組合。

R/G/B：顯示全部三種顏色的組合；紅色、綠色與藍色。網格的實際顏色是白色。

R/G：從**選擇顏色**中選擇**R**時可用。顯示兩種顏色的組合；紅色與綠色。網格的實際顏色是黃色。

G/B：從**選擇顏色**中選擇**B**時可用。顯示兩種顏色的組合；綠色與藍色。網格的實際顏色是藍綠色。

(3) 按下 [Esc] 按鈕，可返回上一個畫面。

7 選擇**啟動調整**，然後按 [↵] 鈕。

首先，選擇**移動整個面板**，以調整整個 LCD 面板。顯示啟動確認訊息時，請按下 [↵] 鈕開始調整。



調整時影像可能會失真。完成調整之後會還原影像。

8 使用 [▲]、[▼]、[◀] 和 [▶] 鈕進行調整，然後按下 [↵] 鈕。

9 若要執行更詳細的調整，請選擇**調整四個角落**，然後按下 [↵] 鈕進行確認。

10 使用 [▲]、[▼]、[◀] 及 [▶] 鈕來進行調整，然後按 [↵] 鈕來移至下一個調整點。

11 調整全部四個角之後，選擇**退出**，然後按 [↵] 鈕。

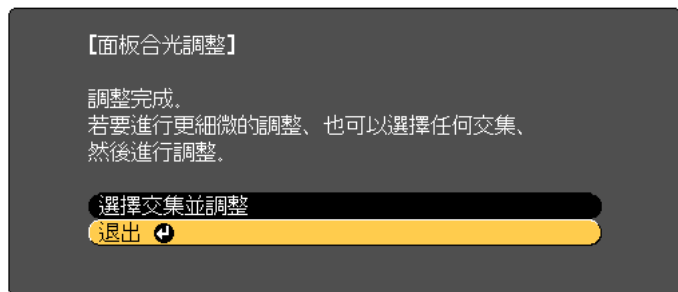

[◀]:選擇 [↵]:確認

[Menu]:退出

如果在修正全部四個點之後，您覺得仍需要進行調整，請選擇**選擇交集並調整**，然後繼續進行調整。

顏色均勻度

調整整個畫面的色調。會為每個顏色模式儲存調整細節。



- 即使在進行顏色均勻度調整之後，色調也可能不一致。
- 建議在**影像**選單上重設以下設定，以適當的亮度和色彩顯示調整畫面。
 - 亮度
 - 對比度
 - 顏色深淺
 - 色調
 - 白平衡 (色溫、G-M 修正、減少R、減少G、減少B、增加R、增加G、增加B)
 - 伽瑪係數
 - RGBCMY

1 投影時按 [Menu] 鈕。

2 從**擴展**選擇**顯示**。

3 選擇**顏色均勻度**，然後按 [↵] 鈕。

此時會顯示以下畫面。



[Esc] / [↵]:返回 [◀]:選擇

[Menu]:退出

顏色均勻度：開啟或關閉顏色均勻度。

調整級數：從白色到灰色一直到黑色，共有八級。您可以單獨調整每一級。

啟動調整：開始調整顏色均勻度。

重設：將**顏色均勻度**的所有調整與設定，重設為其預設值。



調整**顏色均勻度**時影像可能會失真。完成調整之後會還原影像。

- 4 選擇**顏色均勻度**，然後按 [↵] 鈕。
- 5 設為**開啟**，然後按 [Esc] 鈕。
- 6 選擇**調整級數**，然後按 [↵] 鈕。
- 7 使用 [◀][▶] 鈕設定調整級數。
- 8 按下 [Esc] 按鈕，可返回上一個畫面。
- 9 選擇**啟動調整**，然後按 [↵] 鈕。
- 10 選擇要調整的區域，然後按 [↵] 鈕。
先調整外部區域，然後再調整整個畫面。

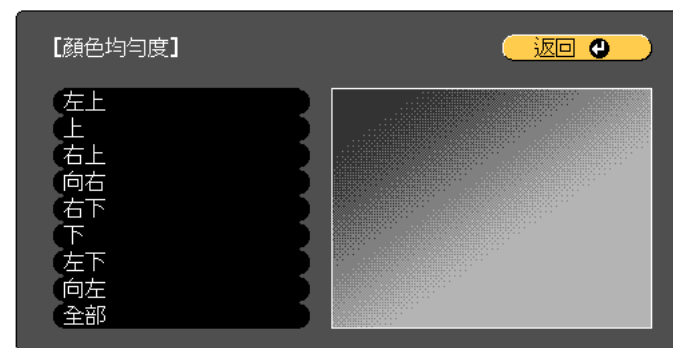

[Esc] / [↵]: 返回 [◀]: 選擇 [Menu]: 退出

- 11 使用 [▲][▼] 鈕選擇您要調整的顏色，然後使用 [◀][▶] 鈕調整。
按 [◀] 鈕來減弱色調。按 [▶] 鈕來加強色調。

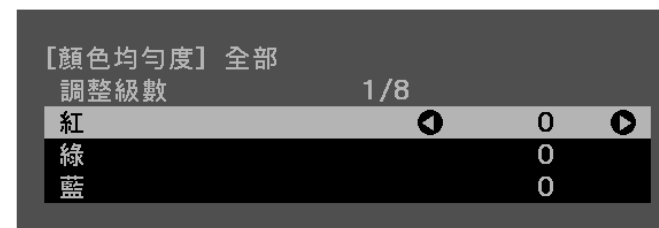

[Default] : 重設 [↵]: 切換背景



按下 [↵] 鈕時，畫面會在投影影像與調整畫面之間切換。

- 12 返回步驟 6 並調整每一級。
- 13 完成調整時，按下 [Menu] 鈕。



附錄

Epson Projector Management

Epson Projector Management 可讓您在電腦監視器執行檢查連接至網路的多部 Epson 投影機的状态等操作，並從電腦控制投影機。

請從下列網站下載 Epson Projector Management 軟體。

<http://www.epson.com>

使用網路瀏覽器變更設定 (Epson Web Control)

您可以使用連接到網路上投影機之電腦或行動裝置的網路瀏覽器，設定功能並控制投影機。此功能可讓您執行遠端設定及控制操作。

您可使用以下網頁瀏覽器。

- Internet Explorer 11.0 或更新版本 (Metro 除外) (Windows)
- Microsoft Edge (Windows)
- Safari (Mac)
- Chrome (Android)



如果將**待機模式**設定為**通訊開啟**，即使投影機是處於待機狀態（電源關閉時），也可以使用網路瀏覽器進行設定並執行控制。

☛ **擴展 - 待機模式** [第136頁](#)

顯示 Epson Web Control 畫面

請按照以下步驟，顯示 Epson Web Control 畫面。

裝置與投影機可以連接至網路。



如果您使用的網路瀏覽器設為透過代理伺服器連接，則不能顯示 Epson Web Control 畫面。若要顯示Web控制，必須進行設定，不透過代理伺服器進行連接。

- 1 將您的裝置連接到與所連線投影機一樣的共同網路上。
連線方法依裝置而有不同。請參考您裝置所附的使用說明，以瞭解詳情。使用行動裝置時，請檢查 Wi-Fi 設定。
- 2 在您的裝置上啟動網路瀏覽器。
- 3 在網路瀏覽器的 URL 欄位中輸入已連接投影機的位址，以進行連線。
隨即顯示 Epson Web Control 主畫面。

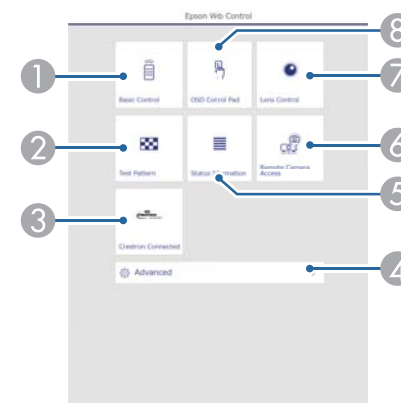

- 1 **Basic Control**
☛ “Basic Control 畫面” [第213頁](#)
- 2 **Test Pattern**
☛ “測試圖樣操作畫面” [第216頁](#)
- 3 **Crestron Connected**
☛ “關於 Crestron Connected®” [第222頁](#)
- 4 **Advanced**
您會進入高級畫面。



當有設定預設的**Web控制密碼**時，會顯示密碼畫面。按照螢幕畫面的指示變更密碼。

- 5 Status Information
 - ☛ “Status Information 畫面” 第216頁
- 6 Remote Camera Access
 - ☛ “Remote Camera Access 畫面” 第217頁
- 7 Lens Control
 - ☛ “Lens Control 畫面” 第214頁
- 8 OSD Control Pad
 - ☛ “OSD Control Pad 畫面” 第213頁



- 從 Epson Web Control 畫面執行功能時，系統會提示您輸入使用者名稱與密碼。當顯示登入畫面時，請輸入您的使用者名稱及密碼。(使用者名稱為 **EPSONWEB**；預設密碼為 **admin**。)
- 您不能變更使用者名稱。您可以從配置選單的網路選單，變更密碼。
 - ☛ 網路 - 基本 - Remote 密碼、Web控制密碼 第141頁
- 即使密碼停用，您還是需要輸入 Web 控制密碼的使用者名稱。
- 您僅能從高級設定以下項目。
 - Monitor密碼 (最多 16 個半形英數字元)
 - ☛ 網路 - 基本 - Monitor密碼 第141頁
 - IPv6 設定 (手動)
 - ☛ 網路 - IPv6 設定 第141頁、第145頁
 - 新增 HTTP 埠 (Web 控制所使用的埠號碼；請使用除 80 (預設)、843、3620、3621、3625、3629、4352、4649、5357、10000、10001、41794 外的號碼)
 - ☛ 網路 - 其他 第147頁

Basic Control 畫面

您可執行基本投影機操作。

當顯示登入畫面時，請輸入您的使用者名稱及密碼。(使用者名稱為 **EPSONREMOTE**；預設密碼為 **guest**。)

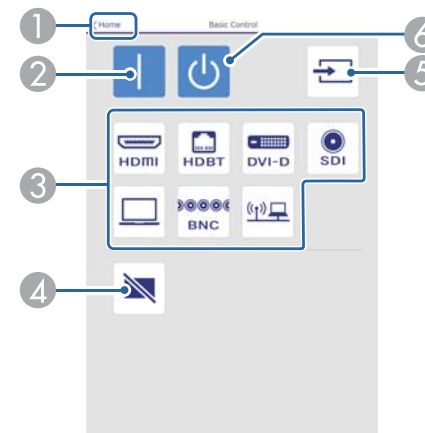

- 1 移至主畫面。
- 2 開啟投影機。
- 3 切換至目標影像。
- 4 按下可暫時開啟或關閉影像。
- 5 自動偵測輸入信號。
- 6 關閉投影機。

OSD Control Pad 畫面

您可從投影機的配置選單進行操作。

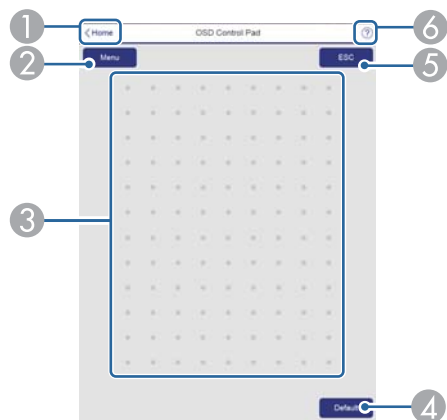

- ① 移至主畫面。
- ② 顯示及關閉配置選單。
- ③ 您可使用手指或滑鼠操作配置選單。
滑動以選擇項目，然後輕按以確認選項。
- ④ 當 **預設值** 重設顯示在配置選單引導上時為啟用。所調整的設定會回復為其預設值。
- ⑤ 回到配置選單的上一層選單。
- ⑥ 顯示如何使用 OSD Control Pad 的資訊。



不能在 Epson Web Control 中設定的配置選單項目如下所列。

- 影像選單 - 高級 - 伽瑪係數 - 自定
- 信號選單 - 高級 - BNC同步終端、EDID、DDC緩衝
- 設定選單 - 用戶鈕
- 擴展選單 - 顯示 - 訊息位置
- 擴展選單 - 用戶標識
- 擴展選單 - 操作 - 高級 - AC 電壓監控
- 擴展選單 - 操作 - 鏡頭校正
- 擴展選單 - 語言
- 無線LAN選單 - 搜尋存取點

各選單上可用的項目，與投影機的配置選單相同。

☞ “配置選單” [第126頁](#)

Lens Control 畫面

您可從投影機操作鏡頭。

聚焦/失真操作畫面

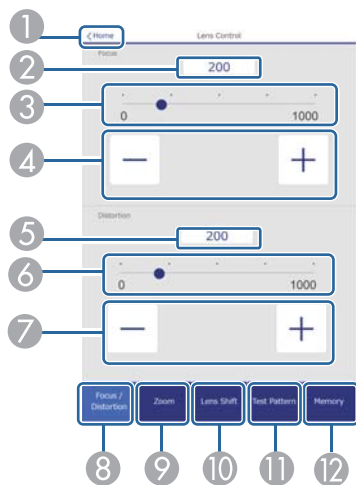

- 1 移至主畫面。
 - 2 顯示/輸入聚焦值。
 - 3 移動滑桿以調整聚焦。
 - 4 按下按鈕可調整聚焦。
 - 5 顯示/輸入失真值。
 - 6 移動滑桿以調整影像變形。*
 - 7 按下按鈕以調整影像變形。*
 - 8 顯示聚焦/失真操作畫面。
 - 9 顯示縮放操作畫面。
 - 10 顯示鏡頭移動操作畫面。
 - 11 顯示測試圖樣操作畫面。
 - 12 顯示記憶操作畫面。
- * 僅限 ELPLR05 及 ELPLU05。

縮放操作畫面

此選項不適用於 ELPLR05。

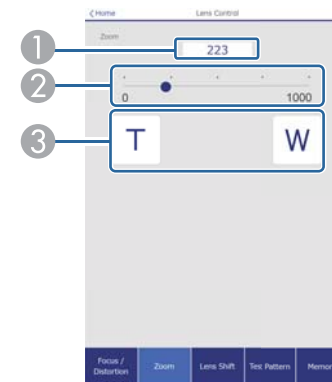

- 1 顯示/輸入縮放值。
- 2 移動滑桿以調整縮放。
- 3 按下按鈕可調整縮放。

鏡頭移動操作畫面

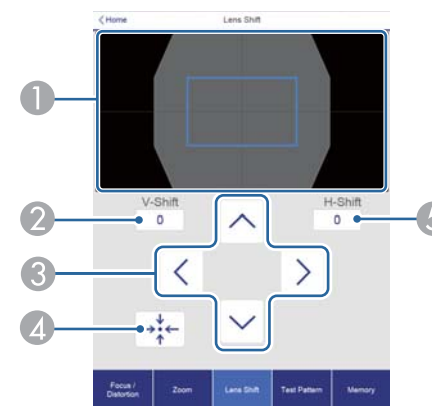

- 1 以藍色方框顯示影像的位置。移動影像位置時，會在目的地顯示紅色方框。
- 2 顯示垂直影像位置。您可輕按並輸入數值，以直接指定位置。
- 3 向上、向下、向左或向右移動影像位置。
- 4 如果在確認畫面中按下 **OK** 鈕，會將鏡頭位置移至起始位置。

5 顯示水平影像位置。您可輕按並輸入數值，以直接指定位置。

測試圖樣操作畫面

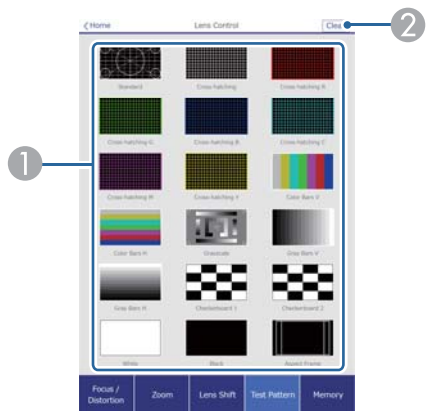

- 1 顯示測試圖樣。
- 2 關閉測試圖樣。

記憶操作畫面

如需記憶功能的詳細資訊，請參閱下列說明。

☞ “記憶功能” 第101頁

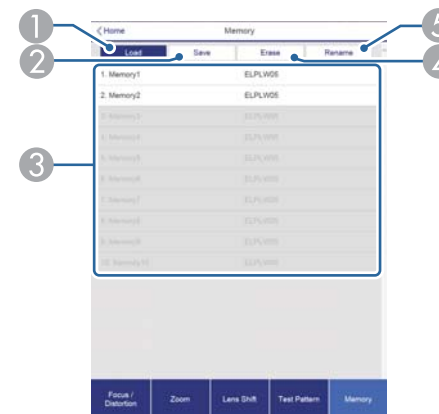

- 1 載入記憶。
- 2 儲存記憶。
- 3 顯示記憶清單。
- 4 消除記憶。
- 5 變更記憶名稱。

Status Information 畫面

您可查看投影機的狀態。如需顯示的詳細資訊，請參閱下列說明。

☞ “瞭解狀態資訊” 第166頁

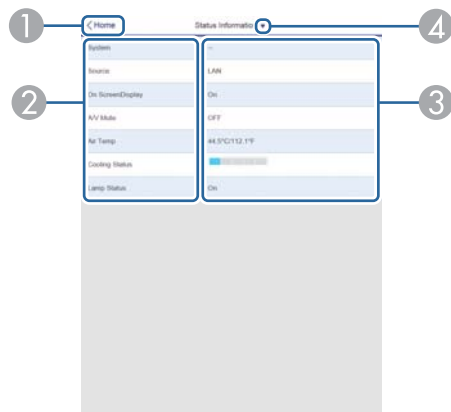

- ① 移至主畫面。
- ② 顯示項目名稱。
- ③ 顯示各項目的狀態。
- ④ 從以下選擇類別。

Status Information、Source、Signal Information、Network Wired、Network Wireless、Maintenance、Version、Voltage Warning Info

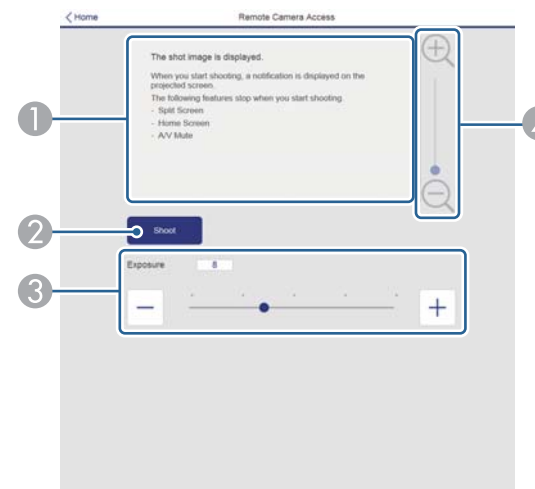

- ① 顯示您拍攝的影像。
- ② 按下**拍攝**可拍攝投影影像的畫面。
- ③ 調整拍攝時的曝光。
- ④ 放大或縮小拍攝的影像。

Remote Camera Access 畫面

您可拍攝投影影像的畫面。

從遠端位置查看投影影像

從遠端位置拍攝投影影像後，您可在目前使用的裝置上查看影像。



- 在**網路 - 其他**選單中，確定將**安全 HTTP** 設為**開啟**。
- 安裝 ELPLR05 時無法使用此選項。
- 使用以下功能時，您無法使用遠端攝影機存取功能。
 - 使用內建攝影機時 (並排顯示、幾何修正輔助 (並排顯示和堆疊功能)、畫面比對、色彩校正)
 - 鏡頭校正
 - Epson Projector Management 的 Message Broadcasting 功能
- 使用遠端攝影機存取功能時，以下功能會被取消。
 - Split Screen
 - 快門
 - 屏幕直接顯示 (訊息隱藏時)

1 在密碼保護畫面上，將**遠端攝影機存取**設為**關閉**。

☛ “設定密碼保護” 第107頁

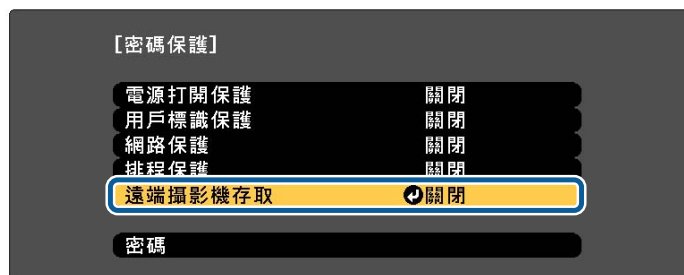

2 從**網路**中選擇**遠端攝影機存取**。

3 選擇**密碼**，然後按 [↵] 鈕。

密碼最多可輸入 32 個半形英數字元 (* : 及空格不得使用)。



4 將**遠端攝影機存取**設為**開啟**。



5 在連上網路的電腦或行動裝置上啟動網路瀏覽器。

6 在連線至 Epson Web Control 畫面的瀏覽器網址列中輸入投影機的 IP 地址。

- 7** 選擇遠端攝影機存取。
當顯示登入畫面時，請輸入您的使用者名稱及密碼。(使用者名稱為 **EPSONWEB**；預設密碼為 **admin**。)

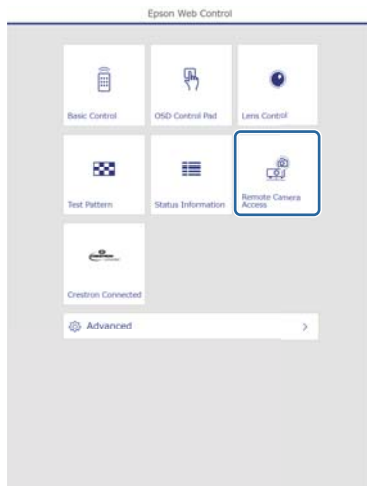

- 8** 按下拍攝。



- 9** 如果顯示密碼畫面，請輸入在步驟 3 的遠端攝影機存取 - 密碼中設定的密碼，然後按下**確定**。
訊息會顯示在投影影像上，並隨即開始拍攝。影像擷取大約需要六秒。



- 視需要調整曝光。如有進行任何調整，請重新拍攝並檢查調整的影像。
- 拍攝時，您無法執行關閉投影機以外的任何操作。
- 您無法拍攝警告或注意訊息。

使用郵件通知功能報告問題

設定郵件通知後，若投影機出現問題或警告，通知訊息將傳送至預先設定的電郵地址。這樣，即使操作人員不在投影機附近，也能得知投影機出了問題。

👉 [網路 - 通知 - 郵件通知 第145頁](#)



- 最多可記錄三個通知目的地（地址），通知訊息可以同時發送到這三個目的地。
- 如果投影機發生嚴重的問題，突然停止運轉，則投影機可能無法發送訊息通知操作人員出了問題。
- 如果將待機模式設定為**通訊開啟**，即使投影機處於待機模式（電源關閉時），您也可以控制投影機。
👉 [擴展 - 待機模式 第136頁](#)

讀取錯誤通知郵件

將郵件通知功能設定為開啟，而投影機出現問題或警告時，會送出以下電子郵件。

寄件人：在**寄件者**中設定的電郵地址

主旨：EPSON Projector

第 1 行：發生問題的投影機名稱

第 2 行：為發生問題之投影機所設定的 IP 地址。

第 3 行以後：故障狀況的詳細資訊。

故障狀況的詳細資訊會逐行列出。主要訊息內容列出如下。

- Clean Air Filter (清潔防塵濾網通知)
- Constant brightness expired (持續模式結束)
- Internal error (內部異常)
- Fan related error (風扇異常)
- Sensor error (感應器異常)
- Laser error (雷射錯誤)
- Laser warning (雷射警告)
- Retardation Plate Error (延遲板異常)
- Internal temperature error (高溫異常/過熱)
- High-speed cooling in progress (高溫警告)
- Low Air Flow (低氣流)
- Low Air Flow Error (防塵濾網氣流異常)
- No-signal (無信號)
未輸入任何信號至投影機。檢查連接狀態，或檢查信號源的電源是否開啟。
- Lens shift error (鏡頭移動異常)
- No lens (無鏡頭)
- Pump Error (泵浦錯誤)
- Shutter Warning (快門警告)
- Shutter Error (快門異常)

- Power Err. (Voltage) (電源電壓異常)

請參閱下列章節，處理問題或警告。

👉 “判讀指示燈” [第160頁](#)

使用 SNMP 進行管理

在配置選單中，將 **SNMP** 設定為**開啟**，就會在發生問題或警告時，將通知訊息傳送到指定的電腦。此功能可讓遠端的您查看投影機發生的問題。

👉 [網路 - 通知 - SNMP 第145頁](#)



- SNMP 應該由網路管理員或對網路熟識的人員管理。
- 要使用 SNMP 功能監視投影機，您需要在電腦上安裝 SNMP 管理程式。
- 本投影機的 SNMP Agent 符合第 1 版 (SNMPv1)。
- 在快速連接模式中，無法透過無線 LAN 使用利用 SNMP 的管理功能。
- 可以保存最多兩個目的地IP位址。

ESC/VP21 指令

您可以使用 ESC/VP21，從外部裝置控制投影機。

指令表

當電源“開”的指令傳送到投影機，電源打開且進入暖機模式。開啟投影機電源時，會傳回冒號“:” (3Ah)。

輸入指令時，投影機執行指令，傳回一個冒號“:”，接著接受下一個指令。

如果正在處理的指令異常地中斷，會輸出一個錯誤訊息，並返回一個冒號“:”。

主要內容列出如下。

項目		指令	
電源的開/關	開啟	PWR ON	
	關閉	PWR OFF	
信號選擇	電腦	自動	SOURCE 1F
		RGB	SOURCE 11
		分量	SOURCE 14
	BNC	自動	SOURCE BF
		RGB	SOURCE B1
		分量	SOURCE B4
	HDMI		SOURCE 30
	LAN		SOURCE 53
	SDI		SOURCE 60
DVI-D		SOURCE A0	
HDBaseT		SOURCE 80	
快門功能開啟/關閉	開啟	MUTE ON	
	關閉	MUTE OFF	

在每個指令最後加上換行字元 (CR) 代碼 (0Dh) 然後進行傳送。

進一步詳細資料請與經銷商聯繫，或按照 Epson 投影機聯繫清單中提供的地址，與離您最近的維修據點聯繫。

[Epson 投影機聯繫清單](#)

電纜配線

序列連接

- 連接器形狀：D-Sub 9 針 (公接頭)

- 投影機輸入埠名稱：RS-232C

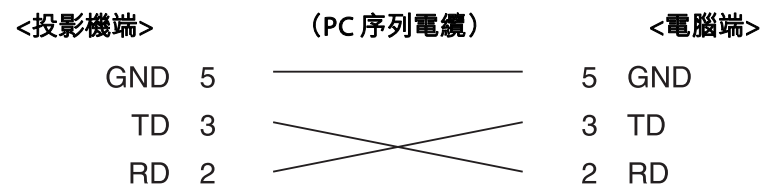
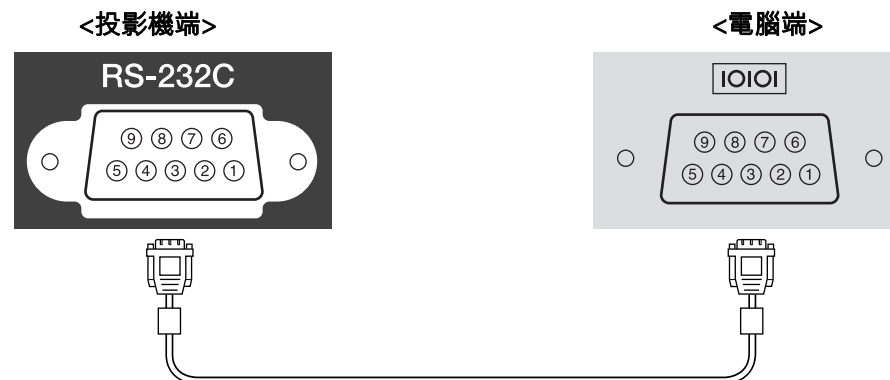

信號名稱	功能
GND	信號線接地
TD	傳輸資料
RD	接收資料

通訊協定

- 預設傳輸率設定：9600 bps
- 資料長度：8 位元
- 同位檢查：無
- 停止位址：1 位元
- 流量控制：無

關於 PJLink

PJLink 是由 JBMIA (日本商業機器與資訊系統工業協會, Japan Business Machine and Information System Industries Association) 研發用於控制網路相容投影機的標準通訊協定, 是該公司為標準化投影機控制通信協定所投入的努力。

本投影機符合 JBMIA 所建立的 PJLink Class2 標準。

PJLink 搜尋功能所使用的埠號碼為 4352 (UDP)。

必須先進行網路設定, 才能使用 PJLink。有關網路設定的詳細資訊, 請參閱下列章節。

☛ “網路選單” 第139頁

除以下 PJLink Class2 所定義的指令外, 本投影機符合所有指令, 且經 PJLink 標準適應性檢驗證實合格。

URL: <http://pjlink.jbmia.or.jp/english/>

• 不相容指令

功能		PJLink 指令
靜音設定	映像靜音設定	AVMT 11
	音頻靜音設定	AVMT 21

• 輸入埠及對應的輸入來源編號

輸入埠名稱	輸入來源編號
電腦	11
BNC	13
DVI-D	31
HDMI	32
SDI	34
LAN	52

輸入埠名稱	輸入來源編號
HDBaseT	56

- “製造名稱資訊詢問” 所顯示的製造商名稱
EPSON
- “產品名稱資訊詢問” 所顯示的機型名稱
EPSON L30002U/L30000U

關於 Crestron Connected®

Crestron Connected® 是 Crestron® 提供的整合式控制系統。可用來監視及控制連接到網路上的多部裝置。

投影機支援控制通訊協定, 因此可用於內建 Crestron Connected® 的系統。

如需 Crestron Connected® 的詳細資訊, 請造訪 Crestron® 網站。(僅支援英文顯示。)

<https://www.crestron.com/products/line/crestron-connected>

以下是 Crestron Connected® 的概述。

- 使用網路瀏覽器從遠端操作
您可以用電腦操控投影機, 就像使用遙控器一樣。
- 使用應用程式軟體監視及控制
您可以使用 Crestron® 提供的 Crestron RoomView® Express/Crestron Fusion® 監控系統中的裝置、與服務台通訊, 或傳送緊急訊息。

本手冊說明如何使用網路瀏覽器在電腦上執行操作。



- 您只能輸入單位元英數字元和符號。
- 使用 Crestron Connected® 時，無法使用 Epson Projector Management 的 Message Broadcasting 功能。
- 如果將待機模式設定為通訊開啟，即使投影機處於待機模式 (電源關閉時)，您也可以控制投影機。

☛ 擴展 - 待機模式 第136頁

從電腦操控投影機

顯示操作視窗

執行任何操作之前，請先檢查下列各項。

- 電腦與投影機確實都連接至網路。
 - 從網路選單，將 **Crestron Connected** 設定為 **開啟**。
- ☛ 網路 - 其他 - Crestron Connected 第147頁

- 1 在電腦上啟動網路瀏覽器。
- 2 在網路瀏覽器的地址欄中輸入投影機的 IP 地址，然後按鍵盤上的 Enter 鍵。
隨即顯示 Epson Web Control 主畫面。

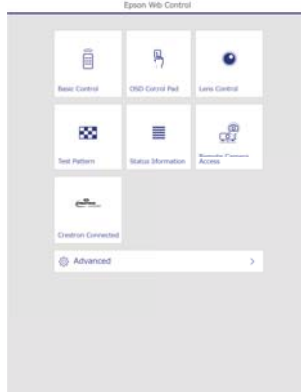

- 3 按 **Crestron Connected**。
操作視窗就會顯示。

使用操作視窗

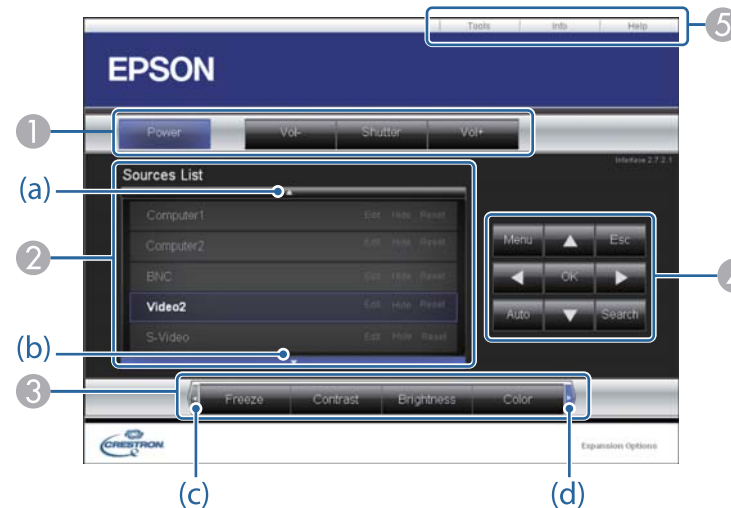

- 1 按一下這些按鈕時，可以執行下列操作。

按鈕	功能
Power	開啟或關閉投影機電源。

按鈕	功能
Shutter	按下可暫時開啟或關閉影像。 ☛ “暫時隱藏影像 (快門)” 第99頁

- 2 切換為所選取的輸入訊源影像。若要顯示未出現於 Source List 中的輸入訊源，請按一下 (a) 或 (b) 上下捲動。目前的視頻信號輸入訊源會以藍色顯示。
必要時，您可以更改訊源名稱。

- 3 按一下這些按鈕時，可以執行下列操作。若要顯示未出現於 Source List 中的按鈕，請按一下 (c) 或 (d) 左右捲動。

按鈕	功能
Freeze	已暫停或解除暫停影像。 ☛ “靜止影像 (靜止)” 第100頁
Contrast	調整影像的明暗差。
Brightness	調整影像亮度。
Color	調整影像的顏色深淺。
Sharpness	調整影像清晰度。
Zoom	按一下 [⊕] 鈕，可放大影像而不改變投影大小。按一下 [⊖] 鈕，可縮小使用 [⊕] 鈕放大的影像。

- 4 [▲][▼][◀][▶] 鈕執行的操作與遙控器上的 [▲][▼][◀][▶] 鈕相同。
按一下其他按鈕時，可以執行下列操作。

按鈕	功能
OK	執行與遙控器上 [↵] 鈕相同的操作。 ☛ “遙控器” 第22頁
Menu	顯示及關閉配置選單。

按鈕	功能
Auto	從 Computer 埠投影類比 RGB 信號時，如果按一下此鈕，可以自動最佳化跟蹤、同步和位置。
Search	切換到傳送影像的下一個輸入源。 ☛ “自動偵測輸入信號並變更投影的影像 (訊源搜尋)” 第56頁
Esc	執行與遙控器上 [Esc] 鈕相同的操作。 ☛ “遙控器” 第22頁

- 5 按一下這些標籤時，可以執行下列操作。

標籤	功能
Help	顯示“服務台”視窗。用來與使用 Crestron Connected® 的管理員互傳訊息。
Info	顯示有關目前所連接投影機的資訊。
Tools	變更目前所連接投影機的設定。請參閱下節內容。

使用工具視窗

當您在操作視窗上按一下 **Tools** 標籤時，會顯示下列視窗。您可以使用此視窗來變更目前所連接投影機的設定。

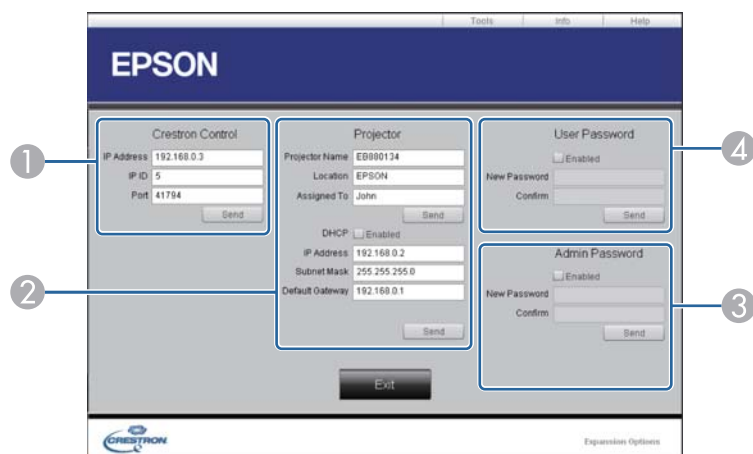

1 **Crestron Control**
設定 Crestron® 中央控制器。

2 **Projector**
可設定項目如下。

項目	功能
Projector Name	輸入名稱以區別目前所連接的投影機與網路上其他投影機。(名稱最多只能有 15 個單位元英數字元。)
Location	輸入網路上目前所連接投影機的安裝位置名稱。(名稱最多只能有 32 個單位元英數字元和符號。)
Assigned To	輸入投影機的使用者名稱。(名稱最多只能有 32 個單位元英數字元和符號。)
DHCP	選取 Enabled 核取方塊以便使用 DHCP。如果已啟用 DHCP，就無法輸入 IP 地址。
IP Address	輸入 IP 地址，以指派至目前連接的投影機。
Subnet Mask	輸入目前所連接投影機的子網路遮罩。
Default Gateway	輸入目前所連接投影機的閘道地址。

項目	功能
Send	按一下此鈕，即可確認對 Projector 所做的變更。

3 **Admin Password**
選取 **Enabled** 核取方塊，要求必須有密碼才能開啟 Tools 視窗。可設定項目如下。

項目	功能
New Password	變更開啟 Tools 視窗的密碼時，請輸入新密碼。(名稱最多只能有 26 個單位元英數字元。)
Confirm	輸入與 New Password 中所輸入相同的密碼。如果密碼不同，就會顯示錯誤。
Send	按一下此鈕，即可確認對 Admin Password 所做的變更。

4 **User Password**
選取 **Enabled** 核取方塊，要求必須有密碼才能在電腦上開啟操作視窗。可設定項目如下。

項目	功能
New Password	變更開啟操作視窗的密碼時，請輸入新密碼(名稱最多只能有 26 個單位元英數字元。)
Confirm	輸入與 New Password 中所輸入相同的密碼。如果密碼不同，就會顯示錯誤。
Send	按一下此鈕，即可確認對 User Password 所做的變更。

關於 Art-Net

Art-Net 是以 TCP/IP 通訊協定為基礎的乙太網路通訊協定。

您可透過 DMX 控制器或應用程式系統來控制投影機。

頻道定義

以下說明 Art-Net 中用於控制投影機時使用的頻道定義。

首先，將頻道 13 設為「可以控制」

頻道	功能	操作	參數	預設值	操作內容	
1	調整光線 (調暗)		0% - 100%	0 - 255	0	設定影像亮度。
2	快門控制	快門	關閉	0 - 63	128	關閉/開啟快門。
		非使用時		64 - 191		
		快門	開啟	192 - 255		
3	切換來源	非使用時		0 - 7	0	變更至指定來源。
		HDMI		8 - 15		
		非使用時		16 - 23		
		HDBaseT		24 - 31		
		DVI-D		32 - 39		
		非使用時		40 - 47		
		SDI		48 - 55		
		電腦		56 - 63		
		非使用時		64 - 71		
		BNC		72 - 79		
		LAN		80 - 87		
		非使用時		88 - 95		
		非使用時		96 - 255		

頻道	功能	操作		參數	預設值	操作內容
4	鏡頭位置	非使用時		0 - 31	0	將鏡頭移至起始位置。
		移至起始位置		32 - 63		
		非使用時		64 - 255		
5	水平鏡頭移動	(+) 鏡頭調整	移動量 - 大	0 - 31	128	使用指定的移動量執行水平鏡頭移動。
			移動量 - 中	32 - 63		
			移動量 - 小	64 - 95		
		非使用時		96 - 159		
		(-) 鏡頭調整	移動量 - 小	160 - 191		
			移動量 - 中	192 - 223		
			移動量 - 大	224 - 255		
6	垂直鏡頭移動	(+) 鏡頭調整	移動量 - 大	0 - 31	128	使用指定的移動量執行垂直鏡頭移動。
			移動量 - 中	32 - 63		
			移動量 - 小	64 - 95		
		非使用時		96 - 159		
		(-) 鏡頭調整	移動量 - 小	160 - 191		
			移動量 - 中	192 - 223		
			移動量 - 大	224 - 255		
7	電動縮放	(+) 鏡頭調整	移動量 - 大	0 - 31	128	使用指定的移動量執行電動縮放。
			移動量 - 中	32 - 63		
			移動量 - 小	64 - 95		
		非使用時		96 - 159		
		(-) 鏡頭調整	移動量 - 小	160 - 191		
			移動量 - 中	192 - 223		
			移動量 - 大	224 - 255		
8	電動聚焦	(+) 鏡頭調整	移動量 - 大	0 - 31	128	使用指定的移動量執行電動聚焦。
			移動量 - 中	32 - 63		

頻道	功能	操作	參數	預設值	操作內容	
			移動量 - 中	32 - 63		
			移動量 - 小	64 - 95		
		非使用時		96 - 159		
		(-) 鏡頭調整	移動量 - 小	160 - 191		
			移動量 - 中	192 - 223		
			移動量 - 大	224 - 255		
9	電動失真	(+) 鏡頭調整	移動量 - 大	0 - 31	128	使用指定的移動量執行電動失真。
		移動量 - 中	32 - 63			
		移動量 - 小	64 - 95			
非使用時		96 - 159				
(-) 鏡頭調整	移動量 - 小	160 - 191				
	移動量 - 中	192 - 223				
	移動量 - 大	224 - 255				
10	載入鏡頭記憶	非使用時	0 - 15	0	載入指定的鏡頭記憶。	
	載入鏡頭記憶 1	16 - 31				
	載入鏡頭記憶 2	32 - 47				
	載入鏡頭記憶 3	48 - 63				
	載入鏡頭記憶 4	64 - 79				
	載入鏡頭記憶 5	80 - 95				
	載入鏡頭記憶 6	96 - 111				
	載入鏡頭記憶 7	112 - 127				
	載入鏡頭記憶 8	128 - 143				
	載入鏡頭記憶 9	144 - 159				
	載入鏡頭記憶 10	160 - 175				
	非使用時	176 - 255				

頻道	功能	操作	參數	預設值	操作內容
11	電源控制	電源關閉	0 - 63	128	開啟或關閉投影機電源。
		非使用時	64 - 191		
		電源開啟	192 - 255		
12	幾何修正	關閉	0 - 15	255	執行幾何修正。
		水平垂直梯形修正	16 - 31		
		Quick Corner	32 - 47		
		點修正	48 - 63		
		彎曲表面	64 - 79		
		轉角牆	80 - 95		
		載入幾何修正記憶 1	96 - 111		
		載入幾何修正記憶 2	112 - 127		
		載入幾何修正記憶 3	128 - 143		
			非使用時		144 - 175
13	鎖定	無法控制	0 - 127	0	啟用/停用 Art-Net 操作。
		可以控制	128 - 255		
14	淡入	0.0s	0 - 15	255	快門釋放時的淡入時間設定
		0.5s	16 - 31		
		1.0s	32 - 47		
		1.5s	48 - 63		
		2.0s	64 - 79		
		2.5s	80 - 95		
		3.0s	96 - 111		
		3.5s	112 - 127		
		4.0s	128 - 143		
		5.0s	144 - 159		

頻道	功能	操作	參數	預設值	操作內容
		7.0s	160 - 175		
		10.0s	176 - 191		
		非使用時	192 - 255		
15	淡出	0.0s	0 - 15	255	快門執行時的淡出時間設定
		0.5s	16 - 31		
		1.0s	32 - 47		
		1.5s	48 - 63		
		2.0s	64 - 79		
		2.5s	80 - 95		
		3.0s	96 - 111		
		3.5s	112 - 127		
		4.0s	128 - 143		
		5.0s	144 - 159		
		7.0s	160 - 175		
		10.0s	176 - 191		
		非使用時	192 - 255		



當您使用 Art-Net 來控制投影機，並從遙控器或操作面板執行操作時，DMX 控制器或應用程式軟體所作的設定可能無法正確套用至投影機。如果想將多個頻道的控制套用至投影機，請先將頻道 13 設為「無法控制」，再進行其他設定，然後在完成多頻道設定後將頻道 13 設為「可以控制」。接著便可直接控制投影機，無需變更頻道 13 的設定。

下列選購件及消耗品均可使用。必要時請購買這些產品。下列為截至 2020 年 5 月的選購件及消耗品清單。產品可取得性視購買國家而定，選購件詳情可不經通知隨時變更。

選購件

鏡頭組件

ELPLR05、ELPLU05、ELPLW07、ELPLM12、ELPLM13、ELPLM14、ELPLL09、ELPLL10

有關每個鏡頭投影距離的詳細資訊，請參閱下列章節。

☛ “投影畫面大小及投影距離” [第232頁](#)

電腦纜線 ELPKC09

(3 m - 迷你 D-Sub 15 針/迷你 D-Sub 15 針)

電腦纜線 ELPKC10

(20 m - 迷你 D-Sub 15 針/迷你 D-Sub 15 針)

當電腦纜線太短時使用的延長電纜線。

遙控器纜線組 ELPKC28

(10 m 2 條裝)

使用此纜線可確保在遠處使用遙控器操作。

HDBaseT 發射器 ELPHD01

此傳送器可執行一條 LAN 纜線的 HDMI 信號與控制信號的長距離傳輸。以 HDBaseT 標準為基礎。(不支援 HDCP 2.2。)

無線 LAN 組件 ELPAP10

以無線方式將投影機連接至電腦進行投影時使用。

把手 ELPMB56

將此安裝至投影機並用於傾斜或搬運投影機。

消耗品

防塵濾網 (空氣濾網) ELPAF52

用作防塵濾網的替換。

投影距離清單

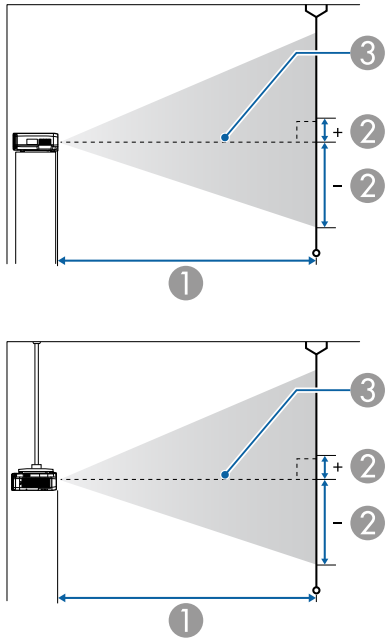

- ① 投影距離
- ② 從鏡頭中心到屏幕底部的距離。距離會根據垂直鏡頭移動的設定而變更。
- ③ 鏡頭中心

ELPLR05

單位：cm

4:3 投影屏大小		① 最短(廣角)到最長(望遠)	② 垂直鏡頭移動：上方至下方
90"	183x137	128	-92 — -45
100"	203x152	143	-102 — -50

4:3 投影屏大小		① 最短(廣角)到最長(望遠)	② 垂直鏡頭移動：上方至下方
120"	244x183	174	-123 — -60
150"	305x229	219	-154 — -75
200"	406x305	296	-205 — -100
250"	508x381	373	-256 — -125
883"	1794x1346	1342	-904 — -442

單位：cm

16:9 投影屏大小		① 最短(廣角)到最長(望遠)	② 垂直鏡頭移動：上方至下方
100"	221x125	129	-86 — -38
120"	266x149	157	-103 — -46
150"	332x187	198	-129 — -58
200"	443x249	268	-172 — -77
250"	553x311	337	-215 — -96
972"	2152x1210	1341	-836 — -374

單位：cm

16:10 投影屏大小		① 最短(廣角)到最長(望遠)	② 垂直鏡頭移動：上方至下方
100"	215x135	125	-90 — -44
120"	258x162	152	-109 — -53
150"	323x202	193	-136 — -66
200"	431x269	260	-181 — -88
250"	538x337	328	-226 — -110

16:10 投影屏大小		①	②
		最短(廣角)到最長(望遠)	垂直鏡頭移動：上方至下方
1000"	2154x1346	1342	-904 — -442

單位：cm

16:10 投影屏大小		①	②
		最短(廣角)到最長(望遠)	垂直鏡頭移動：上方至下方
100"	215x135	191 — 232	-142 — +7
120"	258x162	231 — 280	-170 — +8
150"	323x202	290 — 352	-212 — +11
200"	431x269	389 — 472	-283 — +14
250"	538x337	488 — 591	-354 — +18
1000"	2154x1346	1977 — 2387	-1416 — +70

ELPLU05

單位：cm

4:3 投影屏大小		①	②
		最短(廣角)到最長(望遠)	垂直鏡頭移動：上方至下方
90"	183x137	195 — 237	-144 — +7
100"	203x152	217 — 264	-160 — +8
120"	244x183	262 — 318	-192 — +10
150"	305x229	329 — 399	-214 — +12
200"	406x305	442 — 535	-321 — +16
250"	508x381	554 — 670	-401 — +20
883"	1794x1346	1976 — 2386	-1416 — +70

ELPLW07

單位：cm

4:3 投影屏大小		①	②
		最短(廣角)到最長(望遠)	垂直鏡頭移動：上方至下方
90"	183x137	277 — 382	-158 — +21
100"	203x152	309 — 425	-175 — +23
120"	244x183	373 — 513	-211 — +28
150"	305x229	469 — 643	-263 — +35
200"	406x305	629 — 861	-351 — +46
250"	508x381	788 — 1079	-439 — +58
883"	1794x1346	2811 — 3838	-1549 — +203

單位：cm

16:9 投影屏大小		①	②
		最短(廣角)到最長(望遠)	垂直鏡頭移動：上方至下方
100"	221x125	196 — 239	-139 — +14
120"	266x149	237 — 288	-166 — +17
150"	332x187	298 — 362	-208 — +21
200"	443x249	400 — 485	-277 — +28
250"	553x311	502 — 608	-347 — +35
972"	2152x1210	1975 — 2385	-1348 — +137

單位：cm

16:9 投影屏大小		①	②
		最短(廣角)到最長(望遠)	垂直鏡頭移動：上方至下方
100"	221x125	280 — 385	-152 — +28
120"	266x149	338 — 464	-183 — +33
150"	332x187	425 — 583	-229 — +42
200"	443x249	570 — 781	-305 — +56
250"	553x311	715 — 979	-381 — +70
972"	2152x1210	2809 — 3836	-1481 — +270

單位：cm

16:10 投影屏大小		①	②
		最短(廣角)到最長(望遠)	垂直鏡頭移動：上方至下方
100"	215x135	272 — 375	-155 — +20
120"	258x162	328 — 452	-186 — +24
150"	323x202	413 — 567	-232 — +30
200"	431x269	554 — 760	-310 — +41
250"	538x337	695 — 952	-387 — +51
1000"	2154x1346	2812 — 3840	-1550 — +203

ELPLM12

單位：cm

4:3 投影屏大小		①	②
90"	183x137	375 — 509	-158 — +21
100"	203x152	418 — 567	-175 — +23
120"	244x183	504 — 683	-211 — +28

4:3 投影屏大小		①	②
150"	305x229	634 — 857	-263 — +35
200"	406x305	849 — 1146	-351 — +46
250"	508x381	1065 — 1436	-439 — +58
883"	1794x1346	3793 — 5102	-1549 — +203

單位：cm

16:9 投影屏大小		①	②
100"	221x125	379 — 514	-152 — +28
120"	266x149	457 — 619	-183 — +33
150"	332x187	574 — 777	-229 — +42
200"	443x249	770 — 1040	-305 — +56
250"	553x311	965 — 1302	-381 — +70
972"	2152x1210	3791 — 5099	-1481 — +270

單位：cm

16:10 投影屏大小		①	②
100"	215x135	386 — 500	-155 — +20
120"	258x162	444 — 602	-186 — +24
150"	323x202	558 — 755	-232 — +30
200"	431x269	749 — 1011	-310 — +41
250"	538x337	939 — 1267	-387 — +51
1000"	2154x1346	3794 — 5103	-1550 — +203

ELPLM13

單位：cm

4:3 投影屏大小		①	②
		最短(廣角)到最長(望遠)	垂直鏡頭移動：上方至下方
90"	183x137	491 — 752	-158 — +21
100"	203x152	548 — 838	-175 — +23
120"	244x183	661 — 1009	-211 — +28
150"	305x229	830 — 1265	-263 — +35
200"	406x305	1113 — 1692	-351 — +46
250"	508x381	1396 — 2118	-439 — +58
883"	1794x1346	4973 — 7523	-1549 — +203

單位：cm

16:9 投影屏大小		①	②
		最短(廣角)到最長(望遠)	垂直鏡頭移動：上方至下方
100"	221x125	496 — 759	-152 — +28
120"	266x149	598 — 914	-183 — +33
150"	332x187	752 — 1147	-229 — +42
200"	443x249	1009 — 1534	-305 — +56
250"	553x311	1265 — 1922	-381 — +70
972"	2152x1210	4970 — 7519	-1481 — +270

單位：cm

16:10 投影屏大小		①	②
		最短(廣角)到最長(望遠)	垂直鏡頭移動：上方至下方
100"	215x135	482 — 738	-155 — +20

16:10 投影屏大小		①	②
		最短(廣角)到最長(望遠)	垂直鏡頭移動：上方至下方
120"	258x162	582 — 889	-186 — +24
150"	323x202	731 — 1115	-232 — +30
200"	431x269	981 — 1492	-310 — +41
250"	538x337	1231 — 1869	-387 — +51
1000"	2154x1346	4975 — 7526	-1550 — +203

ELPLM14

單位：cm

4:3 投影屏大小		①	②
		最短(廣角)到最長(望遠)	垂直鏡頭移動：上方至下方
90"	183x137	769 — 1144	-158 — +21
100"	203x152	850 — 1267	-175 — +23
120"	244x183	1012 — 1512	-211 — +28
150"	305x229	1254 — 1880	-263 — +35
200"	406x305	1659 — 2493	-351 — +46
250"	508x381	2063 — 3107	-439 — +58
883"	1794x1346	7183 — 10872	-1549 — +203

單位：cm

16:9 投影屏大小		①	②
		最短(廣角)到最長(望遠)	垂直鏡頭移動：上方至下方
100"	221x125	775 — 1154	-155 — +20
120"	266x149	922 — 1376	-183 — +24

16:9 投影屏大小		①	②
		最短(廣角)到最長(望遠)	垂直鏡頭移動：上方至下方
150"	332x187	1143 — 1710	-229 — +42
200"	443x249	1510 — 2267	-305 — +56
250"	553x311	1877 — 2824	-381 — +70
972"	2152x1210	7179 — 10876	-1481 — +270

單位：cm

16:10 投影屏大小		①	②
		最短(廣角)到最長(望遠)	垂直鏡頭移動：上方至下方
100"	215x135	756 — 1123	-155 — +20
120"	258x162	898 — 1340	-186 — +24
150"	323x202	1113 — 1665	-232 — +30
200"	431x269	1470 — 2207	-310 — +41
250"	538x337	1827 — 2749	-387 — +51
1000"	2154x1346	7186 — 10876	-1550 — +203

單位：cm

ELPLL09

4:3 投影屏大小		①	②
		最短(廣角)到最長(望遠)	垂直鏡頭移動：上方至下方
90"	183x137	1073 — 1602	-144 — +7
100"	203x152	1187 — 1776	-160 — +8
120"	244x183	1416 — 2122	-192 — +10
150"	305x229	1759 — 2642	-241 — +12

4:3 投影屏大小		①	②
		最短(廣角)到最長(望遠)	垂直鏡頭移動：上方至下方
200"	406x305	2330 — 3508	-321 — +16
250"	508x381	2902 — 4373	-401 — +20
883"	1794x1346	10139 — 15337	-1416 — +70

單位：cm

16:9 投影屏大小		①	②
		最短(廣角)到最長(望遠)	垂直鏡頭移動：上方至下方
100"	221x125	1082 — 1616	-139 — +14
120"	266x149	1289 — 1931	-166 — +17
150"	332x187	1601 — 2402	-208 — +21
200"	443x249	2120 — 3188	-277 — +28
250"	553x311	2639 — 3975	-347 — +35
972"	2152x1210	10133 — 15327	-1348 — +137

單位：cm

16:10 投影屏大小		①	②
		最短(廣角)到最長(望遠)	垂直鏡頭移動：上方至下方
100"	215x135	1054 — 1574	-142 — +7
120"	258x162	1256 — 1879	-170 — +8
150"	323x202	1559 — 2338	-212 — +11
200"	431x269	2064 — 3103	-283 — +14
250"	538x337	2569 — 3868	-354 — +18
1000"	2154x1346	10142 — 15342	-1416 — +70

ELPLL10

單位：cm

4:3 投影屏大小		①	②
		最短(廣角)到最長(望遠)	垂直鏡頭移動：上方至下方
90"	183x137	1561 — 2326	-144 — +7
100"	203x152	1727 — 2577	-160 — +8
120"	244x183	2058 — 3079	-192 — +10
150"	305x229	2555 — 3831	-241 — +12
200"	406x305	3383 — 5085	-321 — +16
250"	508x381	4211 — 6339	-401 — +20
883"	1794x1346	14695 — 22217	-1416 — +70

單位：cm

16:9 投影屏大小		①	②
		最短(廣角)到最長(望遠)	垂直鏡頭移動：上方至下方
100"	221x125	1574 — 2346	-139 — +14
120"	266x149	1875 — 2801	-166 — +17
150"	332x187	2326 — 3485	-208 — +21
200"	443x249	3078 — 4623	-277 — +28
250"	553x311	3830 — 5762	-347 — +35
972"	2152x1210	14687 — 22204	-1348 — +137

單位：cm

16:10 投影屏大小		①	②
		最短(廣角)到最長(望遠)	垂直鏡頭移動：上方至下方
100"	215x135	1533 — 2284	-142 — +7

16:10 投影屏大小		①	②
		最短(廣角)到最長(望遠)	垂直鏡頭移動：上方至下方
120"	258x162	1826 — 2727	-170 — +8
150"	323x202	2265 — 3392	-212 — +11
200"	431x269	2997 — 4500	-283 — +14
250"	538x337	3728 — 5608	-354 — +18
1000"	2154x1346	14701 — 22225	-1416 — +70

水平垂直梯形修正

☛ “水平/垂直梯形修正” 第59頁

鏡頭種類	垂直	水平
ELPLR05	-35° - 35°	-30° - 30°
ELPLU05	-39° - 39°	-30° - 30°
ELPLW07	-42° - 42°	-30° - 30°
ELPLM12	-45° - 45°	-30° - 30°
ELPLM13	-45° - 45°	-30° - 30°
ELPLM14	-45° - 45°	-30° - 30°
ELPLL09	-45° - 45°	-30° - 30°
ELPLL10	-45° - 45°	-30° - 30°

彎曲表面

☛ “彎曲表面” 第61頁

表格內的值為圖例中 R/L 的最小值。(在最大縮放下投影的約略值。)

水平彎曲表面 (凹面)

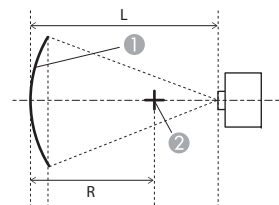

上視圖

- ① 屏幕
- ② 彎曲表面的圓圈中心為弧形
- L 投影距離
- R 彎曲表面的圓圈半徑為弧形

鏡頭種類	垂直鏡頭移動：起始位置	垂直鏡頭移動：上方
	側視圖	側視圖
ELPLR05	0.47	0.47
ELPLU05	0.38	0.39
ELPLW07	0.31	0.32
ELPLM12	0.25	0.26
ELPLM13	0.20	0.21
ELPLM14	0.15	0.15
ELPLL09	0.11	0.11
ELPLL10	0.08	0.08

水平彎曲表面 (凸面)

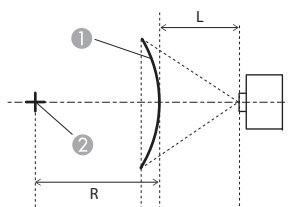

上視圖

- ① 屏幕
- ② 彎曲表面的圓圈中心為弧形
- L 投影距離
- R 彎曲表面的圓圈半徑為弧形

垂直彎曲表面 (凹面)

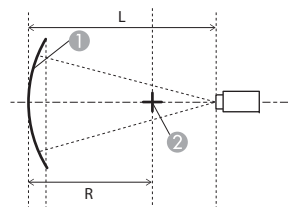

側視圖

- ① 屏幕
- ② 彎曲表面的圓圈中心為弧形
- L 投影距離
- R 彎曲表面的圓圈半徑為弧形

鏡頭種類	垂直鏡頭移動：起始位置	垂直鏡頭移動：上方位置
	側視圖	側視圖
ELPLR05	2.63	2.64
ELPLU05	1.24	1.28
ELPLW07	0.71	0.75
ELPLM12	0.45	0.48
ELPLM13	0.32	0.33
ELPLM14	0.19	0.20
ELPLL09	0.14	0.14
ELPLL10	0.10	0.10

鏡頭種類	垂直鏡頭移動：起始位置	垂直鏡頭移動：上方位置
	側視圖	側視圖
ELPLR05	0.38	0.39
ELPLU05	0.30	0.37
ELPLW07	0.23	0.28
ELPLM12	0.18	0.21
ELPLM13	0.14	0.16
ELPLM14	0.11	0.11
ELPLL09	0.08	0.09
ELPLL10	0.07	0.07

垂直彎曲表面 (凸面)

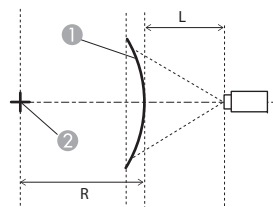

側視圖

- ① 屏幕
- ② 彎曲表面的圓圈中心為弧形
- L 投影距離
- R 彎曲表面的圓圈半徑為弧形

鏡頭種類	垂直鏡頭移動：起始位置 側視圖	垂直鏡頭移動：上方 側視圖
ELPLR05	1.24	1.26
ELPLU05	0.63	0.73
ELPLW07	0.37	0.44
ELPLM12	0.24	0.29
ELPLM13	0.17	0.20
ELPLM14	0.12	0.13
ELPLL09	0.09	0.09
ELPLL10	0.06	0.07

轉角牆

“轉角牆” 第64頁

圖中的 α 是投影機所能移動的最小角度。請查看下表中的詳細數值。(在最大縮放下投影的約略值。)

凹面水平轉角修正 (使用轉角作為中心線的左右對稱修正)

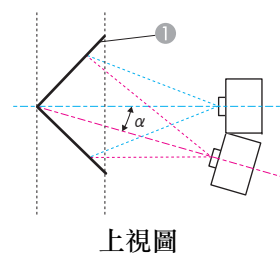

上視圖

- ① 屏幕
- α 投影機可能移動角度

鏡頭種類	垂直鏡頭移動：起始位置 側視圖	垂直鏡頭移動：上方 側視圖
ELPLR05	28°	24°
ELPLU05	32°	19°
ELPLW07	32°	22°
ELPLM12	31°	26°
ELPLM13	31°	30°
ELPLM14	30°	29°
ELPLL09	29°	29°
ELPLL10	28°	28°

凸面水平轉角修正 (使用轉角作為中心線的左右對稱修正)

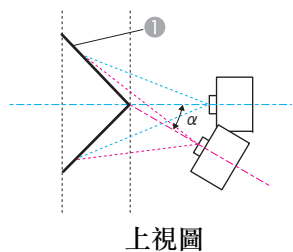

- ① 屏幕
- α 投影機可能移動角度

凹面垂直轉角修正 (使用轉角作為中心線的水平對稱修正)

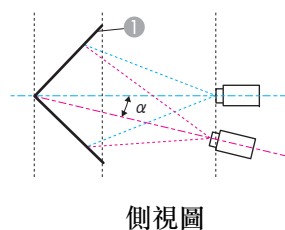

- ① 屏幕
- α 投影機可能移動角度

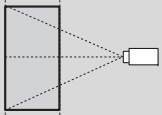
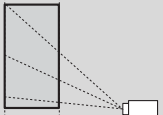
鏡頭種類	垂直鏡頭移動：起始位置  側視圖	垂直鏡頭移動：上方位置  側視圖
ELPLR05	-	-
ELPLU05	7°	6°
ELPLW07	13°	12°
ELPLM12	17°	16°
ELPLM13	19°	19°
ELPLM14	23°	23°
ELPLL09	24°	24°
ELPLL10	26°	26°

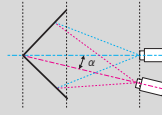
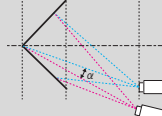
鏡頭種類	垂直鏡頭移動：起始位置  側視圖	垂直鏡頭移動：上方位置  側視圖
ELPLR05	33°	24°
ELPLU05	32°	11°
ELPLW07	31°	13°
ELPLM12	28°	14°
ELPLM13	26°	15°
ELPLM14	24°	18°
ELPLL09	23°	20°
ELPLL10	23°	21°

凸面垂直轉角修正 (使用轉角作為中心線的水平對稱修正)

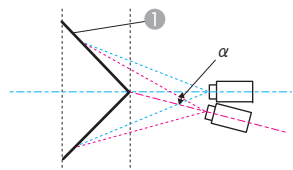

側視圖

① 屏幕

α 投影機可能移動角度

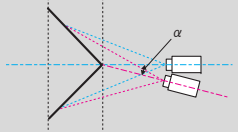
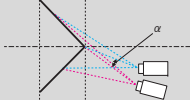
鏡頭種類	垂直鏡頭移動：起始位置  側視圖	垂直鏡頭移動：上方位置  側視圖
ELPLR05	8°	2°
ELPLU05	15°	-
ELPLW07	18°	3°
ELPLM12	21°	9°
ELPLM13	22°	13°
ELPLM14	22°	16°
ELPLL09	22°	19°
ELPLL10	22°	20°

信號類型	信號格式	解析度 (點)		垂直同步 (Hz)	點時脈 (MHz)	掃描類型	電腦/BNC		HDMI/HDBaseT			DVI-D					
							YCb Cr	RGB HV	YCbCr			RGB	YCbCr			RGB	
									4:2:0	4:2:2	4:4:4		4:2:0	4:2:2	4:4:4		
	WXGA++	1600	900	60	108.000	逐行		✓				✓				✓	
	SXGA	1152	864	70	94.500	逐行		✓									
				75	108.000	逐行		✓									
				85	121.500	逐行		✓									
	1280	960	60	108.000	逐行		✓					✓					✓
			75	126.000	逐行		✓										
			85	148.500	逐行		✓										
	1280	1024	60	108.000	逐行		✓					✓					✓
			75	135.000	逐行		✓										
			85	157.500	逐行		✓										
	SXGA+	1400	1050	60	121.750	逐行		✓				✓					✓
				75	156.000	逐行		✓									
	WSXGA+	1680	1050	60	146.250	逐行		✓*2				✓					✓
	UXGA	1600	1200	60	162.000	逐行		✓				✓					✓
	1920x1080	1920	1080	50	148.500	逐行		✓				✓					✓
				60	148.500	逐行		✓					✓				
WUXGA RB*1	1920	1200	60	154.000	逐行		✓				✓					✓	
QXGA	2048	1536	60	267.250	逐行						✓						
WQHD	2560	1440	60	241.500	逐行						✓						
WQXGA RB*1	2560	1600	60	268.500	逐行						✓						
SD	SDTV (480i)	720	480	59.94	13.500	隔行	✓			✓✓	✓✓	✓✓				✓	
	SDTV (576i)	720	576	50	13.500	隔行	✓			✓✓	✓✓	✓✓				✓	
	SDTV (480p)	720	480	59.94	27.000	逐行	✓	✓		✓✓	✓✓	✓✓				✓	
	SDTV (576p)	720	576	50	27.000	逐行	✓	✓		✓✓	✓✓	✓✓				✓	

信號類型	信號格式	解析度 (點)		垂直同步 (Hz)	點時脈 (MHz)	掃描類型	電腦/BNC		HDMI/HDBaseT			DVI-D						
							YCb Cr	RGB HV	YCbCr			RGB	YCbCr			RGB		
									4:2:0	4:2:2	4:4:4		4:2:0	4:2:2	4:4:4			
HD	HDTV (720p)	1280	720	50	74.250	逐行	✓	✓		✓✓	✓✓	✓✓				✓		
				59.94	74.176	逐行	✓	✓		✓✓	✓✓	✓✓				✓		
				60	74.250	逐行	✓	✓		✓✓	✓✓	✓✓				✓		
	HDTV (1080i)	1920	1080	50	74.250	隔行	✓			✓✓	✓✓	✓✓				✓		
				59.94	74.176	隔行	✓			✓✓	✓✓	✓✓				✓		
				60	74.250	隔行	✓			✓✓	✓✓	✓✓				✓		
	HDTV (1080p)	1920	1080	23.98	74.176	逐行				✓✓ *3	✓✓ *3	✓✓ *3				✓		
				24	74.250	逐行				✓✓ *3	✓✓ *3	✓✓ *3				✓		
				25	74.250	逐行												
				29.97	74.176	逐行					✓✓ *3	✓✓ *3	✓✓ *3				✓	
				30	74.250	逐行					✓✓ *3	✓✓ *3	✓✓ *3				✓	
				50	148.500	逐行		✓			✓✓ *3	✓✓ *3	✓✓ *3				✓	
59.94				148.352	逐行		✓			✓✓ *3	✓✓ *3	✓✓ *3				✓		
60	148.500	逐行		✓			✓✓ *3	✓✓ *3	✓✓ *3				✓					
4K	3840x2160	3840	2160	23.98	296.703	逐行				✓✓ *3	✓	✓						
				24	297.000	逐行				✓✓ *3	✓	✓						
				25	297.000	逐行					✓✓ *3	✓	✓					
				29.97	296.703	逐行					✓✓ *3	✓	✓					
				30	297.000	逐行					✓✓ *3	✓	✓					
				50	594.000	逐行						✓						
				59.94	593.407	逐行						✓						

信號類型	信號格式	解析度 (點)		垂直同步 (Hz)	點時脈 (MHz)	掃描類型	電腦/BNC		HDMI/HDBaseT				DVI-D						
							YCb Cr	RGB HV	YCbCr			RGB	YCbCr			RGB			
									4:2:0	4:2:2	4:4:4		4:2:0	4:2:2	4:4:4				
	4096x2160 SMPTE	4096	2160	60	594.000	逐行			✓										
				23.98	296.703	逐行				✓✓*3	✓	✓							
				24	297.000	逐行				✓✓*3	✓	✓							
				25	297.000	逐行													
				29.97	296.703	逐行													
				30	297.000	逐行													
				50	594.000	逐行					✓								
				59.94	593.407	逐行					✓								
60	594.000	逐行					✓												

*1 根據 VESA CVT-RB (Reduced Blanking)

*2 僅限從信號選單的**解析度**中選擇**廣角**時。

*3 支援 HDR (HDR10 和 HLG)。(8 位元除外)

SDI

模式	訊號格式	解析度 (點)		垂直同步 (Hz)	點時脈 (MHz)	掃描類型	SDI		
							YCbCr (10 位元)	RGB (10 位元)	位準
							4:2:2		
SD-SDI	NTSC	720	480	59.94	13.500	隔行	✓		-
	PAL	720	576	50	13.500	隔行	✓		-
HD-SDI	-	1280	720	50	74.250	逐行	✓		-
				59.94	74.176	逐行	✓		-
				60	74.250	逐行	✓		-
		1920	1080	50	74.250	隔行	✓		-
				59.94	74.176	隔行	✓		-
				60	74.250	隔行	✓		-
		1920	1080	23.98	74.176	逐行	✓*		-
				24	74.250	逐行	✓*		-
				25	74.250	逐行	✓*		-
				29.97	74.176	逐行	✓*		-
				30	74.250	逐行	✓*		-
		3G-SDI	-	1920	1080	50	148.500	隔行	
59.94	148.352					隔行		✓	A
60	148.500					隔行		✓	A
1920	1080			23.98	148.352	逐行		✓*	A
				24	148.500	逐行		✓*	A
				25	148.500	逐行		✓*	A
				29.97	148.352	逐行		✓*	A

模式	訊號格式	解析度 (點)		垂直同步 (Hz)	點時脈 (MHz)	掃描類型	SDI		
							YCbCr (10 位元)	RGB (10 位元)	位準
							4:2:2		
				30	148.500	逐行		✓*	A
		1920	1080	50	148.500	逐行	✓*		A
				59.94	148.352	逐行	✓*		A
				60	148.500	逐行	✓*		A

* 支援 HDR (HDR10 和 HLG)。

投影機一般規格

產品名稱		EB-L30002U	EB-L30000U
外形尺寸		790 (寬) x 299 (高) x 710 (長) mm (不包括突出部分)	
LCD 面板尺寸		1.43" 寬	
顯示方式		多晶矽 TFT 主動式矩陣	
解析度		2,304,000 WUXGA (1920 (寬) x 1200 (高) 點) x 3	
焦距調整		自動	
變焦調整		自動 (1-1.35)*1	
鏡頭移動		自動 (最大垂直方向：約 65%，最大水平方向：約 30%) *2	
燈光		雷射二極體	
燈光輸出功率		最大 40.6 W x 20 (812 W)	
波長		450-460 nm	
燈光預期使用壽命*3		約 20,000 小時 (燈光模式：一般、安靜) 約 30,000 小時 (燈光模式：延長壽命)	
電源		100-120V AC±10% 50/60Hz 9.2A 200-240V AC±10% 50/60Hz 12.0A	
耗電量	110-120V	額定耗電量：895W 待機耗電量 (通訊開啟)：2.40W 待機耗電量 (通訊關閉)：0.25W	
	200 - 240V	額定耗電量：2,325W 待機耗電量 (通訊開啟)：2.50W 待機耗電量 (通訊關閉)：0.39W	
操作海拔		海拔高度 0 至 3,048 m	
操作溫度		0 至 +50°C*4 (海拔 0 至 2,286 m，無結露) 0 至 0 至 +40°C*4 (海拔 2,287 至 3,048 m，濕度 20% 至 80%，無結露)	
存放溫度		-10 至 +60°C (無結露)	

重量	約 63kg (不包含把手)	約 63kg (不包含把手)
----	----------------	----------------

*1 此規格包含 ELPLM12。

*2 ELPLU05/ELPLL09/ELPLL10 的最大垂直方向約 55%，最大水平方向約 25%；ELPLR05 的最大垂直方向約 15%，最大水平方向約 5%。

*3 燈光亮度減半的約略時間。

(假定投影機在空氣懸浮微粒低於 0.04 至 0.2mg/m³ 的環境中使用。預估值可能根據投影機使用及操作情況而有不同。)

*4 如果周圍溫度過高，則燈光亮度會逐漸變暗。

(在 0 至 2,286 m 的海拔高度下約 35°C，在 2,287 至 3,048 m 的海拔高度下約 30°C；不過這會依周遭環境等條件而有不同。)

如果超過最大操作溫度，則投影機可能會自動關閉。

連接器 (投影機)	Computer 埠	1	迷你 D-Sub 15 針 (母接頭) 藍色
	Monitor Out 埠	1	迷你 D-Sub 15 針 (母接頭) 黑色
	BNC 埠	1	5BNC (母接頭)
	3G/HD/SD SDI 埠	1	1BNC (母接頭)
	Monitor Out SDI 埠	1	1BNC (母接頭)
	LAN埠	1	RJ-45
	HDBaseT 埠	1	支援 RJ-45 HDCP2.2
	RS-232C埠	1	迷你 D-Sub 9 針 (公接頭)
	Service 埠*	1	支援 USB 連接器 (Type B) USB 2.0
	USB-A 埠*	1	支援 USB 連接器 (Type A) (最高 900 mA) USB 2.0
	Remote 埠	1	立體聲迷你插口 (3.5Φ)
	HDMI 埠	1	支援 HDMI HDCP2.2
	DVI-D 埠	1	DVI-D 24pin 單連結 HDCP 相容

* 不保證 USB 埠能夠在所有支援 USB 裝置上正常運作。

Supplier's DECLARATION of CONFORMITY

According to 47CFR, Part 2 and 15

Class A digital devices, peripherals & switching power supplies

We: Epson America, Inc.
Located at: 3131 Katella Avenue,
Los Alamitos, CA
Tel: 562-981-3840

Declare under sole responsibility that the product identified herein, complies with 47CFR Part 2 and 15 of the FCC rules as a Class A digital device. Each product marketed, is identical to the representative unit tested and found to be compliant with the standards. Records maintained continue to reflect the equipment being produced can be expected to be within the variation accepted, due to quantity production and testing on a statistical basis as required by 47CFR 2.906. Operation is subject to the following two conditions: (1) this device may not cause harmful interference, and (2) this device must accept any interference received, including interference that may cause undesired operation.

Trade Name: EPSON

Type of Product: LCD Projector

Model: EAI destination: H944A
Other destination: H944C

Options: Product Name: Remote Controller
Model: 2173317 xx (x=0-9)

**FCC Compliance Statement
For United States Users**

This device complies with part 15 of the FCC Rules. Operation is subject to the following two conditions: (1) This device may not cause harmful interference, and (2) this device must accept any interference received, including interference that may cause undesired operation.

This equipment has been tested and found to comply with the limits for a Class A digital device, pursuant to part 15 of the FCC Rules. These limits are designed to provide reasonable protection against harmful interference when the equipment is operated in commercial environment. This equipment generates, uses, and can radiate radio frequency energy and, if not installed and used in accordance with the instruction manual, may cause harmful interference to radio communications. Operation of this equipment in residential area is likely to cause harmful interference in which case the user will be required to correct the interference at this own expense.

WARNING

The connection of a non-shielded equipment interface cable to this equipment will invalidate the FCC Certification or Declaration of this device and may cause interference levels which exceed the limits established by the FCC for this equipment. It is the responsibility of the user to obtain and use a shielded equipment interface cable with this device. If this equipment has more than one interface connector, do not leave cables connected to unused interfaces. Changes or modifications not expressly approved by the manufacturer could void the user's authority to operate the equipment.

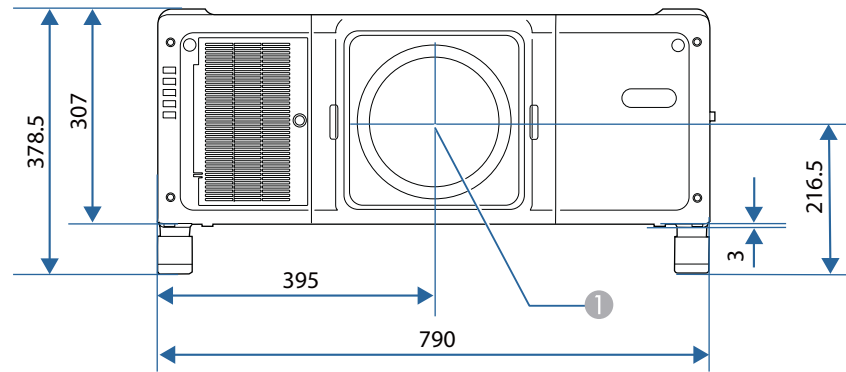

① 鏡頭中心

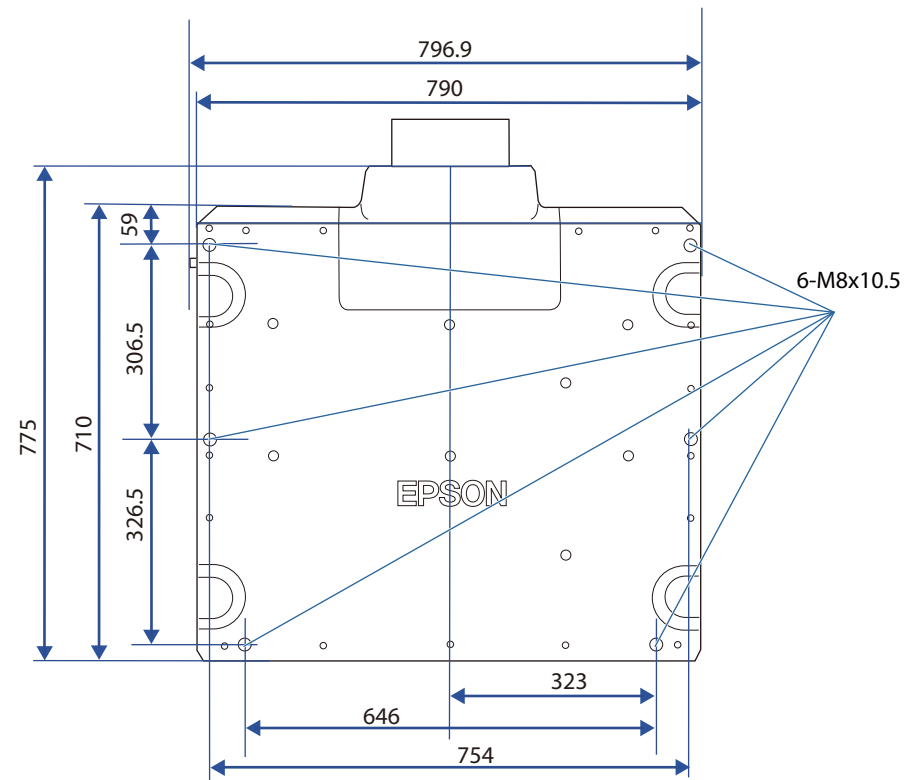

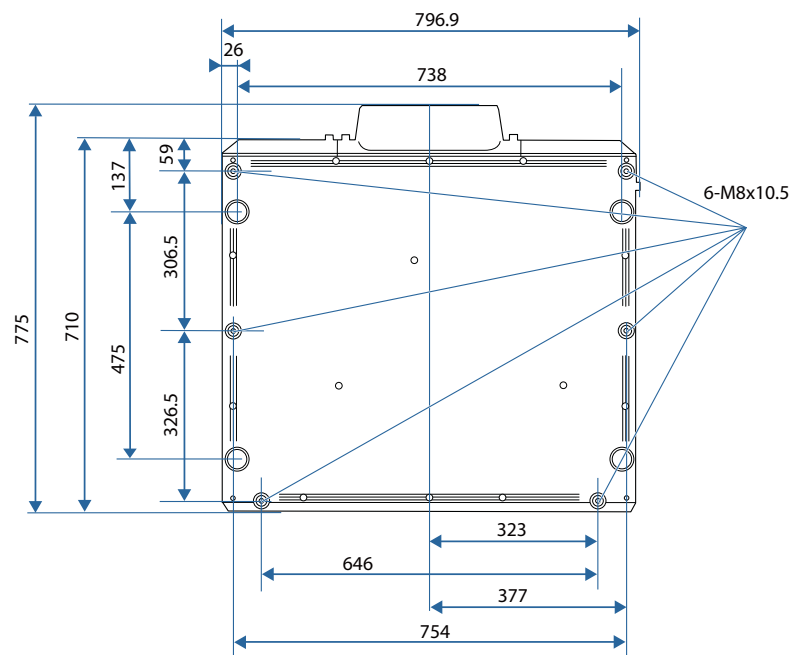

含把手

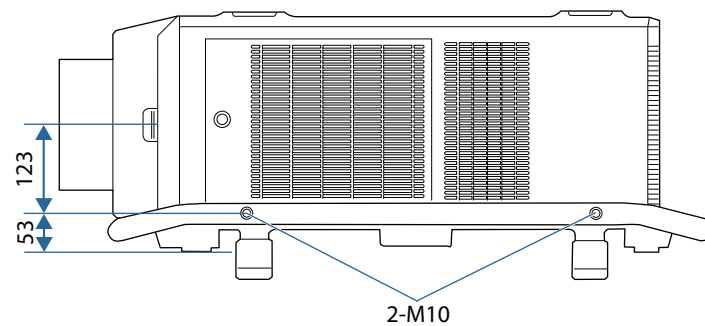
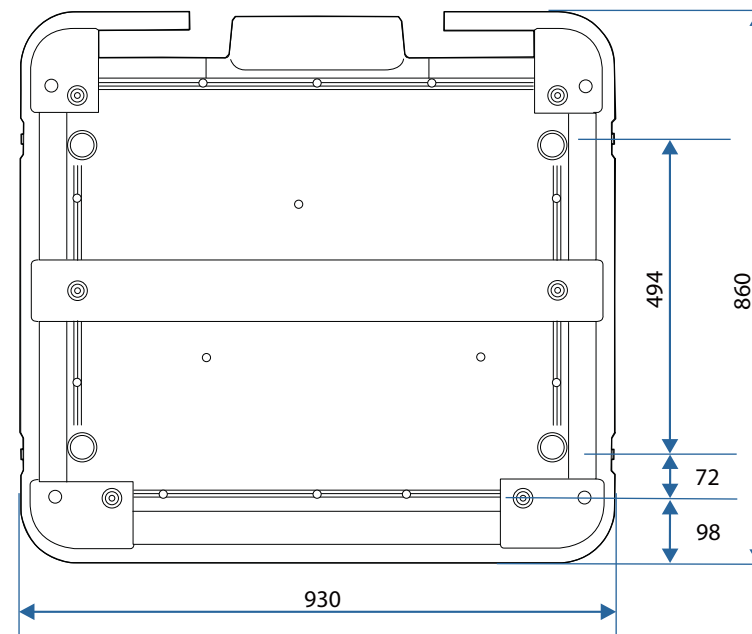

單位：mm

版權所有，未經Seiko Epson Corporation的書面許可，禁止以電子、機械、影印、錄製或者其他任何形式和方式複製、貯存檢索、或者傳遞本手冊中的任何部份，若使用此處包含的資料我們不承擔任何專利責任。對於因使用此處包含的資料而造成的損壞，我們也不承擔任何責任。

如果買主或者第三方由於意外、使用不當、或者違反本機操作規程或未經授權作出任何修改、檢修、或者以任何形式更換本產品、或者（除美國之外）操作和維修時未能嚴格遵循Seiko Epson Corporation提供的操作和維修手冊而使其遭受任何損壞、損失、承擔任何費用或者開銷，Seiko Epson Corporation及其附屬公司概不負責。

Seiko Epson Corporation對於因使用非由該公司指定的原裝Epson產品或者非經Epson准許使用的產品，或者任何消耗產品而造成的損壞，或者引起的問題概不負責。

本手冊內容如有變更，恕不另行通知。

本出版物中所使用之插圖及畫面可能會與實際插圖及畫面有所出入。

危害物質限制指令

單元	限用物質及其化學符號					
	鉛(Pb)	汞(Hg)	鎘(Cd)	六價鉻(Cr+6)	多溴聯苯(PBB)	多溴二苯醚(PBDE)
電路板/電子零件	-	○	○	○	○	○
電源組件	-	○	○	○	○	○
光學燈	-	○	○	○	○	○
外殼/機構零件	-	○	○	○	○	○
遙控器	-	○	○	○	○	○

備考1. “○”係指該項限用物質之百分比含量未超出百分比含量基準值。
備考2. “-”係指該項限用物質為排除項目。

使用限制

將本產品用於需要高度可靠性 / 安全性的應用時，例如與航空、鐵路、海運、汽車等相關的運輸設備、防災設備、各種安全設備、或機能 / 精密設備等，您應當在考慮將故障保險和冗餘機制加入設計中以維持安全和整體系統可靠性之後再使用本產品。因為本產品不設計為被應用於需要極高可靠性 / 安全性的應用，例如航空設備、主要通訊設備、核電控制設備或與直接醫療相關的醫學設備，請在進行完全評估之後自行判斷是否適用本產品。

警告使用者：

此為甲類資訊技術設備，於居住環境中使用時，可能會造成射頻擾動，在此種情況下，使用者會被要求採取某些適當的對策。

關於標誌

Microsoft® Windows Vista® 作業系統
Microsoft® Windows® 7 作業系統
Microsoft® Windows® 8 作業系統
Microsoft® Windows® 8.1 作業系統
Microsoft® Windows® 10 作業系統

在本說明書中，上述作業系統簡稱“Windows Vista”、“Windows 7”、“Windows 8”、“Windows 8.1”和“Windows 10”。而且，集合名稱Windows可能用來指稱這些作業系統，而多種Windows版本也可能在去掉Windows符號的情況下合稱，例如Windows Vista/7/8/8.1/10。

OS X 10.7.x
OS X 10.8.x
OS X 10.9.x
OS X 10.10.x
OS X 10.11.x
macOS 10.12.x

在本說明書中，上述作業系統簡稱“OS X 10.7.x”、“OS X 10.8.x”、“OS X 10.9.x”、“OS X 10.10.x”、“OS X 10.11.x”和“macOS 10.12.x”。而且會用集合名稱“Mac”來指稱。

商標和著作權

“EPSON” 是 Seiko Epson Corporation 的註冊商標。“EXCEED YOUR VISION” 是 Seiko Epson Corporation 的商標或註冊商標。

Mac、OS X 及 iOS 為 Apple Inc. 的商標。

Microsoft、Windows、Windows Vista、Microsoft Edge、PowerPoint 和 Windows 標誌是 Microsoft Corporation 在美國或其他國家的商標或註冊商標。

App Store 為 Apple Inc. 的服務標章。

Android、Chrome、Chromebook 和 Google Play 是 Google LLC 的商標。

HDMI、HDMI 標誌和 High-Definition Multimedia Interface 為 HDMI Licensing Administrator, Inc. 的商標或註冊商標 

PJLink 商標是在日本、美國和其他國家和地區用作註冊或已經註冊的商標。

WPA™ 和 WPA2™ 是 Wi-Fi Alliance 的註冊商標。

“QR Code” 為 DENSO WAVE INCORPORATED 的註冊商標。

Crestron、Crestron Connected、Crestron RoomView、Crestron Fusion 是 Crestron Electronics, Inc. 的註冊商標。

Art-Net™ Designed by and Copyright Artistic Licence Holdings Ltd.

Extron 及 XTP System 是 RGB Systems, Inc. 在美國及其他國家的商標或註冊商標。

HDBaseT™ 和 HDBaseT Alliance 標誌為 HDBaseT Alliance 的商標。

本文件所使用之其他產品名稱僅作識別用途，產品名稱為擁有者所有。Epson 並不擁有這些商標的任何權利。

© 2020 Seiko Epson Corporation

製造商及進口商

製造商：SEIKO EPSON CORPORATION

地址：3-5, Owa 3-chome, Suwa-shi, Nagano-ken 392-8502 Japan

電話：81-266-52-3131

進口商：台灣愛普生科技股份有限公司

地址：台北市信義區松仁路100號15樓

電話：(02)8786-6688

下表列出設備上標示的安全符號的含意。

編號	符號標記	核准標準	意義
①		IEC60417 No.5007	“開啟”(電源) 指示電源的連接。
②		IEC60417 No.5008	“關閉”(電源) 指示電源的中斷連接。
③		IEC60417 No.5009	待機 透過開啟的設備部分來識別開關或開關位置，以讓設備進入待機狀態。
④		ISO7000 No.0434B IEC3864-B3.1	注意 識別使用產品時的一般注意事項。
⑤		IEC60417 No.5041	注意，表面高溫 指示標示的項目可能發熱，觸碰時務必小心。
⑥		IEC60417 No.6042 ISO3864-B3.6	注意，觸電危險 識別具有觸電危險的設備。
⑦		IEC60417 No.5957	僅供室內使用 識別主要針對室內使用所設計的電氣設備。
⑧		IEC60417 No.5926	直流電連接器的極性 識別可能連接直流電之設備的正極與負極連接(極性)。
⑨		---	與 No. 8 相同
⑩		IEC60417 No.5001B	電池，一般 電池供電設備。識別電池倉蓋等裝置，或是連接器端子。

編號	符號標記	核准標準	意義
⑪		IEC60417 No.5002	電池安置方式 識別電池倉本身及電池倉內電池的安置方式。
⑫		---	與 No. 11 相同
⑬		IEC60417 No.5019	保護接地 識別用於連接外部導線的任何端子，用以在發生故障或為保護接地電極的端子時提供觸電保護。
⑭		IEC60417 No.5017	接地 識別項目 13 符號未明確指出的接地端子。
⑮		IEC60417 No.5032	交流電 指示設備僅限使用交流電的標牌；用以識別相關端子。
⑯		IEC60417 No.5031	直流電 指示設備僅限使用直流電的標牌；用以識別相關端子。
⑰		IEC60417 No.5172	第 II 類設備 識別符合 IEC 61140 第 II 類設備所指示安全規定的設備。
⑱		ISO 3864	全面禁止 識別禁止的動作或操作。
⑲		ISO 3864	觸碰禁止 指示觸碰設備的特定零件可能會導致受傷。
⑳		---	投影機開啟時，切勿直視投影鏡頭。
㉑		---	指示不得在投影機上放置任何標示的物品。

編號	符號標記	核准標準	意義
22		ISO3864 IEC60825-1	注意，雷射輻射 指示設備具有雷射輻射零件。
23		ISO 3864	拆解禁止 指示拆解設備可能導致受傷危險 (例如觸電)。
24		IEC60417 No.5266	待機，部分待機 表示設備的該零件處於就緒狀態。
25		ISO3864 IEC60417 No.5057	注意，活動式零件 表示您應避免靠近活動式零件，以符合保護標準之規定。
26		IEC 60417-6056	注意 (運轉中的風扇葉片) 基於安全考量，請遠離運轉中的風扇葉片。
27		IEC 60417-6043	注意 (尖角) 表示不應碰觸尖角。
28		---	表示禁止在投影時直視鏡頭。
29		ISO7010 No.W027 ISO3864	光線放射警告 (UV、可見光、IR 等) 接近放射光線時，應小心避免眼睛或皮膚受傷。
30		IEC60417 No.5109	住宅區禁止使用 表示此電子裝置或裝置不適合在住宅區使用。

數字拉丁字母

A/V設定	137
AMX Device Discovery	147
Art-Net	147, 226
BNC 埠	19
BT.709	70
Computer 埠	19
Crestron Connected	222
DHCP	143, 145
DICOM SIM	70
EDID	133
Epson Web Control	212
Esc	21
ESC/VP21	220
Event ID	148
Extron XTP	138
HDBaseT	138
HDBaseT 訊號品質	148
HDBaseT 埠	20
HDMI 埠	20
IP 地址	143
IP地址	145
LCD 顯示幕	21, 166
Menu	21
Message broadcasting	147
Monitor Out 埠	19
Overscan	132
PJLink	222
PJLink密碼	141
Projector	53, 55
Quick Corner	135
RoomView	223
RS-232C埠	19

SMTP伺服器	146
SNMP	220
Split Screen	135
Split Screen 設定	96
Web控制密碼	141

三畫

子網路遮罩	143, 145
-------------	----------

四畫

比例	133, 138
天花板吊架	136
日期 & 時間	137
支援的監視器顯示	243
切換輸入	20

五畫

用戶鈕	135
用戶標識	100
用戶標識保護	107
白平衡	131
外觀	73, 132

六畫

同步	132
同步資訊	148
存放溫度	249
多重投影方式	70, 138
多重投影方式功能	81
自動	20
各部件的名稱和功能	16
全部重設	149

自動設定	132
全部鎖定	109
自然	69
交換畫面	97
安裝設定	32
安裝需求	32
至網路配置	140
色調	131
有線LAN選單	145

七畫

批次設定功能	151
快門	21, 99
更換防塵濾網	204
更換電池	24
位置	132
序號	148
防塵濾網更換期	204
投影方式	136
投影畫面大小	97, 232
投影距離	232
投影機 ID	40
投影機名稱	141
投影機關鍵字	141
投影鏡頭	28

八畫

直接打開電源	137
來源	97, 148
刷新率	148
狀態	148
狀態指示燈	17

九畫

前	136
後	136
指示燈	160
面板合光調整	136
亮度	131
重設選單	149
信號選單	132
屏幕設定	32, 136
待機模式	137

十畫

訊息	136
高海拔模式	137
消耗品	231
訊源搜尋	56
配置選單	127
記憶	135
記憶重設	149

十一畫

基本選單	141
郵件通知	146, 219
陷阱IP地址1/2	146
梯形失真	135
通知電郵地址 1/2/3	146
設定選單	134
規格	249
排氣口	17
啟動畫面	136
排程	103
清晰度	131

排程設定	139
埠號碼	146
動態	69
清潔	199
清潔防塵濾網及進氣口	199
清潔防塵濾網通知	136
清潔投影機	199
密碼保護	107

十二畫

幾何	21
幾何修正	135
黑電平	138
測試圖樣	20, 33, 135
無線LAN選單	141

十三畫

解析度	132, 148, 243
資訊選單	148
搜尋存取點	144
電源打開保護	107
電源插座	18
閘道器地址	143, 145
過熱	162
跟蹤	132

十四畫

對比度	131
語言	139
說明功能	159
遙控埠	19
遙控接收器	16
遙控器	22

遙控器 ID	40
遙控器按鈕鎖定	110
聚焦	21
網路資訊	139, 140
網路選單	139
網路瀏覽器	212
嗶聲	137

十五畫

劇院	69
影像調整選單	130

十六畫

輸入信號	148
靜止	100
操作	137
操作面板	20
操作溫度	249
選單	127
螢幕小鍵盤	140
選購件	231

十七畫

優先等級閘道	147
縮放	21

十八畫

顏色均勻度	136, 138
顏色深淺	131
顏色模式	69, 131
顏色調整	131
轉角牆	64

擴展選單	136
簡報	69
濾網指示燈	160

十九畫

邊混合	85, 138
鏡頭更換蓋	28
鏡頭移動	21, 35
鏡頭操作鎖定	110

二十二畫

讀取郵件	219
------------	-----

二十三畫

顯示	136
顯示背景	136