

進階使用說明

版權

未經 Seiko Epson Corporation 事先書面許可，禁止將本出版物的任何部分重製、儲存於檢索系統或以任何形式或方法傳送，不論係以電子、機械、複印、錄製或其他方式。使用本手冊所含之資訊無需擔負相關專利責任，亦無需擔負因使用本手冊資訊而導致之損害責任。本手冊內含的資訊僅設計供 Epson 印表機之用。Epson 對於任何將此資訊應用於其他印表機的作法概不負責。

若本產品購買人或第三方因意外使用、誤用或濫用本產品、未經授權而改裝、修理或變更本產品、或（美國除外）未嚴格遵守本公司操作與維護說明而發生損壞、損失或費用，則本公司與關係企業均不予負責。

如因使用非本公司指定之原廠產品或本公司認可之任何選購品或耗材而發生任何損壞或問題，本公司不予負責。

若因使用非本公司認可之任何界面連接線，致發生電子干擾而造成任何損壞，本公司概不負責。

© 2014 Seiko Epson Corporation. All rights reserved.

本手冊的內容與本產品的規格若有變更，恕不另行通知。

商標

- ❑ EPSON® 為註冊商標，EPSON EXCEED YOUR VISION 或 EXCEED YOUR VISION 為 Seiko Epson Corporation 的商標。
- ❑ Microsoft®, Windows®, and Windows Vista® are registered trademarks of Microsoft Corporation.
- ❑ Apple, Macintosh, Mac OS, OS X, Bonjour, Safari, iPad, iPhone, iPod touch, and iTunes are trademarks of Apple Inc., registered in the U.S. and other countries. AirPrint and the AirPrint logo are trademarks of Apple Inc.
- ❑ Google Cloud Print™, Chrome™, Chrome OS™, and Android™ are trademarks of Google Inc.
- ❑ Adobe, Adobe Reader, Acrobat, and Photoshop are trademarks of Adobe systems Incorporated, which may be registered in certain jurisdictions.
- ❑ Intel® is a registered trademark of Intel Corporation.
- ❑ 一般注意事項：本手冊內的其他產品名稱僅供識別之用，且可能為其各自擁有者的商標。Epson 放棄這些商標的任何與全部權利。

目錄

版權

商標

關於本手冊

手冊簡介.....	6
標記與符號.....	6
本手冊使用的說明.....	6
作業系統參考.....	7

重要說明

安全說明.....	8
電池安全說明.....	9
印表機建議及警告.....	9
印表機設定/使用的建議及警告.....	9
透過無線連線使用印表機的建議與警告.....	10
使用LCD螢幕的建議與警告.....	10
印表機歐洲機型的棄置.....	11
保護您的個人資料.....	11

聰明使用提示

提示：使用 Epson 基本驅動程式進行列印 (Windows).....	12
提示：電池充電.....	12
提示：用智慧型手機或平板電腦進行列印.....	12
提示：調整濃淡度或色彩.....	13
提示：環境考量.....	13
提示：印表機存放.....	14

印表機基本知識

零件名稱和功能.....	15
控制面板.....	17
按鍵和指示燈.....	17
LCD 螢幕使用指南.....	17
功能表選項.....	18
功能表.....	18

裝入紙張

紙張處理注意事項.....	21
可用的紙張與容量.....	22
紙張種類清單.....	22

將紙張裝入後方進紙.....	23
----------------	----

列印

從電腦列印.....	27
使用 Epson 基本驅動程式 (僅限 Windows).....	27
列印基本知識 - Windows.....	29
列印基本知識 - Mac OS X.....	30
雙面列印 (僅適用於 Windows).....	33
在單張紙上列印數頁.....	34
調整成紙張大小列印.....	35
共同列印多個檔案 (僅適用於 Windows).....	36
放大列印並製作海報 (僅適用於 Windows).....	37
使用進階功能列印.....	43
從智慧型裝置進行列印.....	45
使用 Epson iPrint.....	45
使用 AirPrint.....	47
取消列印.....	47
取消列印 - 印表機按鍵.....	47
取消列印 - Windows.....	47
取消列印 - Mac OS X.....	48

電池充電

電池充電注意事項.....	49
連接 AC 變壓器為電池充電.....	49
透過 USB 連線為電池充電.....	49

更換墨水匣及其他耗材

檢查墨水存量與廢棄墨水收集盒的狀態.....	51
檢查墨水存量與廢棄墨水收集盒的狀態 - 控制面板.....	51
檢查墨水存量與廢棄墨水收集盒的狀態 - Windows.....	51
檢查墨水存量與廢棄墨水收集盒的狀態 - Mac OS X.....	51
墨水匣代碼.....	51
墨水匣處理注意事項.....	52
更換墨水匣.....	54
廢棄墨水收集盒代碼.....	57
廢棄墨水收集盒處理注意事項.....	57
更換廢棄墨水收集盒.....	58
暫時使用黑色墨水列印.....	61
暫時使用黑色墨水列印 - Windows.....	62
暫時使用黑色墨水列印 - Mac OS X.....	63

黑色墨水不足時節約使用黑色墨水 (僅適用於 Windows).....	64
-------------------------------------	----

改善列印品質

檢查並清潔印字頭.....	65
檢查並清潔印字頭 - 控制面板.....	65
檢查並清潔印字頭 - Windows.....	66
檢查並清潔印字頭 - Mac OS X.....	66
校正印字頭.....	66
校正印字頭 - 控制面板.....	66
校正印字頭 - Windows.....	67
校正印字頭 - Mac OS X.....	68
清潔進紙路徑.....	68

應用程式與網路服務資訊

Epson Connect 服務.....	69
Web Config.....	69
在網頁瀏覽器上執行 Web Config.....	69
在 Windows 上執行 Web Config.....	70
在 Web Config 上執行 Mac OS X.....	70
必要的應用程式.....	70
Windows 印表機驅動程式.....	70
Mac OS X 印表機驅動程式.....	72
Epson Easy Photo Print.....	73
E-Web Print (僅適用於 Windows).....	73
EPSON Software Updater.....	74
EpsonNet Config.....	74
解除安裝應用程式.....	74
解除安裝應用程式 - Windows.....	74
解除安裝應用程式 - Mac OS X.....	75
安裝應用程式.....	76
更新應用程式與韌體.....	76

解決問題

檢查印表機狀態.....	77
檢查 LCD 螢幕上的錯誤碼.....	77
檢查印表機狀態 - Windows.....	78
檢查印表機狀態 - Mac OS X.....	79
清除夾紙.....	79
清除後方進紙的夾紙.....	79
清除印表機內部的夾紙.....	79
未正確進紙.....	81
電源與控制面板問題.....	81
電源未開啟.....	81
電源未關閉.....	81
LCD 螢幕變黑.....	81
印表機用電池運作期間，電源突然中斷.....	82

無法用電腦將電池充電.....	82
印表機未列印.....	82
輸出成品問題.....	83
列印品質不佳.....	83
列印成品的位置、大小或邊界不正確.....	84
紙張骯髒或磨損.....	85
列印的字元不正確或出現亂碼.....	85
列印的影像上下顛倒.....	85
無法解決輸出成品問題.....	85
列印速度過慢.....	86
其他問題.....	86
碰觸印表機出現稍微觸電現象.....	86
運作聲音吵雜.....	86
防火牆封鎖應用程式 (僅適用於 Windows).....	87

附錄

技術規格.....	88
印表機規格.....	88
界面規格.....	89
Wi-Fi 規格.....	89
安全性通訊協定.....	89
支援的第三方服務.....	89
尺寸.....	90
電氣規格.....	90
環境規格.....	91
系統需求.....	92
法規資訊.....	92
標準與認證.....	92
複印限制.....	94
印表機移動和運送.....	94
可從何處取得協助.....	95
技術支援網站.....	95
聯絡 Epson 支援服務.....	95

關於本手冊

手冊簡介

以下手冊的最新版本可由 Epson 支援網站取得。

<http://www.epson.eu/Support> (歐洲)

<http://support.epson.net/> (歐洲以外地區)

- ❑ 重要安全說明(紙本手冊)
用於提供安全使用本印表機的說明。這些型號與地區可能未隨附本手冊。
 - ❑ 安裝說明(紙本手冊)
提供設定印表機、安裝軟體、使用印表機、解決問題等資訊。
 - ❑ 進階使用說明(PDF 手冊)
本手冊。用於提供有關使用印表機、更換墨水匣、維護及解決問題的說明。
 - ❑ 網路使用說明(PDF 手冊)
提供在使用網路上的印表機時有關網路設定與解決問題的資訊。
- 除上述手冊外，您也可以查看各種 Epson 軟體應用程式隨附的說明。

標記與符號



注意：

必須謹慎遵循的說明，以避免身體受傷。



重要事項：

必須遵循的說明，以避免設備損壞。

附註：

包含實用提示與印表機操作限制的說明。

➡ 相關資訊

相關章節的連結。

本手冊使用的說明

- ❑ 印表機驅動程式的螢幕擷取畫面係從 Windows 8.1 或 Mac OS X v10.9.x 取得。畫面上顯示的內容會隨著型號與情況而改變。
- ❑ 本手冊使用的圖示僅為範例。儘管各型號可能會有些微差異，操作方法均同。
- ❑ LCD 螢幕上的某些功能表項目會隨著型號與設定而改變。

作業系統參考

Windows

在本手冊中，「Windows 8.1」、「Windows 8」、「Windows 7」、「Windows Vista」、「Windows XP」、「Windows Server 2012 R2」、「Windows Server 2012」、「Windows Server 2008 R2」、「Windows Server 2008」、「Windows Server 2003 R2」及「Windows Server 2003」等用詞泛指以下作業系統。此外，「Windows」泛指所有版本。

- Microsoft® Windows® 8.1 作業系統
- Microsoft® Windows® 8 作業系統
- Microsoft® Windows® 7 作業系統
- Microsoft® Windows Vista® 作業系統
- Microsoft® Windows® XP 作業系統
- Microsoft® Windows® XP Professional x64 Edition 作業系統
- Microsoft® Windows Server® 2012 R2 作業系統
- Microsoft® Windows Server® 2012 作業系統
- Microsoft® Windows Server® 2008 R2 作業系統
- Microsoft® Windows Server® 2008 作業系統
- Microsoft® Windows Server® 2003 R2 作業系統
- Microsoft® Windows Server® 2003 作業系統

Mac OS X

在本手冊中，"Mac OS X v10.9.x" 係指 "OS X Mavericks"，而 "Mac OS X v10.8.x" 係指 "OS X Mountain Lion"。此外，"Mac OS X" 用於泛指 "Mac OS X v10.9.x"、"Mac OS X v10.8.x"、"Mac OS X v10.7.x" 及 "Mac OS X v10.6.8"。

重要說明

安全說明

請閱讀並遵循下述說明，以確保安全使用本印表機。請務必保留本手冊，以供未來參考之用。此外，請務必遵循印表機上標示的所有警告與說明。

- ❑ 僅可使用印表機隨附的電源線及 USB 連接線，請勿使用任何其他設備的電源線及連接線。以其他電源線及連接線使用本印表機、或將隨附的電源線及 USB 連接線用於其他設備時，可能會導致火災或觸電。
- ❑ 僅能使用 AC 變壓器標籤上標示的電源類型，且務必使用符合相關當地安全標準的 AC 電源線，直接從標準家用電源插座供應電源。
- ❑ 除非印表機使用說明內載有明確解說，否則切勿自行拆解、修改或嘗試維修 AC 變壓器、電源線、印表機及選購品。否則這麼做可能會導致受傷、觸電或火災。
- ❑ 請在發生以下狀況時拔下印表機及 AC 變壓器的插頭，然後交由合格的維修人員維修：
電源線或插頭損壞：液體滲入印表機或 AC 變壓器；印表機或 AC 變壓器摔落或外殼受損；印表機或 AC 變壓器未正常運作，或效能出現明顯改變。請勿調整操作說明中未涵蓋的控制項目。
- ❑ 請將 AC 變壓器放置在便於拔插插頭的牆壁電源插座附近。
- ❑ 請勿將印表機及 AC 變壓器放置或貯存於室外、靠近過多髒汙或灰塵、水、熱源之處，或是會承受衝擊、震動、高溫或潮濕的位置。
- ❑ 請勿讓印表機受陽光直射、靠近暖氣機、放在車內，或置於其他會承受高溫之處。印表機可能會變形或墨水有可能漏出。
- ❑ 請小心不要讓液體濺到印表機及 AC 變壓器上，或是在雙手濕漉時處理印表機及 AC 變壓器。
- ❑ AC 變壓器型號A461H係專供附有此AC變壓器的印表機使用。除非另有指明，否則請勿用於其他電子裝置。
- ❑ 印表機應與心律調節器至少保持 22 公分以上的距離。本印表機的無線電波可能會對心律調節器產生不良的影響。
- ❑ 若 LCD 螢幕損壞，請聯絡您的經銷商。若雙手沾到液晶溶液，請使用肥皂水將雙手徹底洗淨。若眼睛沾到液晶溶液，請立即用水沖洗眼睛。若在徹底沖洗後仍感不適或出現視力問題，請立即就醫。
- ❑ 若在只能有限度使用電子裝置之處使用印表機，例如飛機或醫院內，請遵循這些場所的所有指示說明。
- ❑ 處理用過的墨水匣時請小心，可能有些墨水殘留在墨水孔周圍。
 - ❑ 若墨水沾到皮膚，請以肥皂及清水徹底洗淨。
 - ❑ 若墨水不慎濺入眼睛，請立即用水沖洗眼睛。若在徹底沖洗後仍感不適或出現視力問題，請立即就醫。
 - ❑ 若誤飲墨水，請立即就醫。
- ❑ 請勿拆解墨水匣及廢棄墨水收集盒，否則墨水可能接觸眼睛或皮膚。
- ❑ 請勿劇烈搖動墨水匣，或使墨水匣掉落。此外，請小心切勿擠壓墨水匣或撕下標籤，以免造成墨水外漏。
- ❑ 請將墨水匣及廢棄墨水收集盒，放在孩童無法取得之處。

電池安全說明

- ❑ 若電池並未在指定的時間內完全充電，請停止充電。否則電池會變燙、冒煙、破裂甚至著火。
- ❑ 請勿將印表機置入微波爐或高壓容器中。否則電池會變燙、冒煙、破裂甚至著火。
- ❑ 若印表機漏液 (或印表機發出臭味)，請立即將印表機遠離可燃性物體。若未遵從，電池漏出的電解液會著火，並導致電池冒煙、起火或破裂。
- ❑ 若眼睛沾到電池酸液，請勿揉眼睛，並立即用清水徹底洗淨眼睛，然後請立即就醫。否則將導致眼睛永久受損。
- ❑ 若皮膚沾到電池酸液，請立即用水清洗沾染部位，然後請立即就醫。
- ❑ 請勿讓印表機墜落或丟擲，或是受到強烈撞擊。否則電池可能會漏液或是導致電池的防護電路受損。若是如此，電池會變燙、冒煙、破裂甚至著火。
- ❑ 請勿在火源或加熱器等高溫位置 (高於 80°C) 中使用印表機，或將其留置於此。否則塑膠擋板會融化，並導致個別電芯短路。若是如此，電池會變燙、冒煙、破裂甚至著火。
- ❑ 若出現任何漏液或受損，則請勿繼續使用印表機。否則電池會變燙、冒煙、破裂甚至著火。
- ❑ 請勿將印表機留置在車內，否則電池可能會過熱。

印表機建議及警告

請閱讀並遵循下述說明，以避免印表機或您的財產損壞。請務必保留本手冊，以供未來參考之用。



印表機設定/使用的建議及警告

- ❑ 請勿堵住或蓋住印表機內的通風孔與開口。
- ❑ 避免與定期開關的複印機或空調系統共用同一電路上的插座。
- ❑ 避免以牆壁開關或自動定時器控制電源插座。
- ❑ 請讓整套電腦系統遠離潛在的電磁干擾來源，例如揚聲器或無線電話的底座。
- ❑ 電源線佈線時，應避免磨損、切割、擦傷、捲曲及扭結。請勿將物體壓在電源線上，亦不可踐踏或輾過 AC 變壓器或電源線。尤應注意讓電源線筆直進出 AC 變壓器端點。
- ❑ 若搭配延長線使用印表機，請確定插入延長線之裝置的總安培額定值未超過電源線的安培額定值。此外，請確定所有插入牆壁電源插座之所有裝置的總安培額定值未超過牆壁電源插座的安培額定值。
- ❑ 若計劃在德國使用 AC 變壓器，大樓設備需以 10 或 16 安培斷路器保護，以便為印表機提供合適的短路保護與過電流保護。
- ❑ 使用連接線將印表機接至電腦或其他裝置時，請確定接頭的方向正確。每個接頭只有一個正確的方向。插錯方向可能會損壞使用連接線連接的該兩部裝置。
- ❑ 請將印表機置於平坦、穩固且大於印表機底座的表面。若印表機傾斜，將不會正常運作。

重要說明

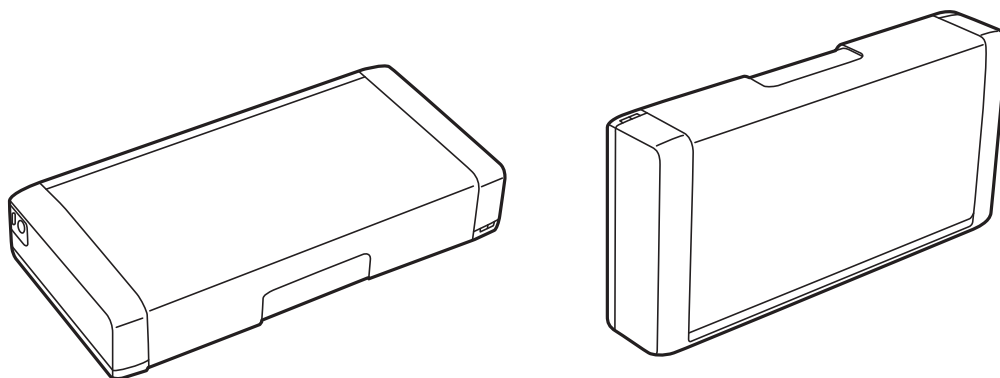
- ❑ 存放或搬運印表機時，請如圖所示放置印表機。



- ❑ 請在印表機前方預留足夠的空間，以便完全退紙。
- ❑ 請避開溫濕度變化快速的地點。此外，請讓印表機及 AC 變壓器遠離陽光直射、強光、水或熱源。
- ❑ 勿將物體插進印表機內的插槽。
- ❑ 請勿將手放在印表機內。
- ❑ 請勿觸碰印表機內的白色排線。
- ❑ 請勿在印表機內或周圍使用含有可燃氣體的噴霧劑產品，以免引起火災。
- ❑ 請勿用手移動印字頭，否則會使印表機損壞。
- ❑ 一律使用  按鍵關閉印表機。在  指示燈停止閃爍之前，請勿拔下印表機的插頭，或關閉插座處的電源。
- ❑ 運送印表機前，請確定印字頭位於初始（最右方）位置，且墨水匣正確定位。
- ❑ 若長時間不使用印表機，請務必從電源插座拔下電源線。

透過無線連線使用印表機的建議與警告

- ❑ 本印表機的無線電波可能會對電子醫療設備產生不良的影響，進而導致故障。在醫療院所中或靠近醫療設備使用印表機時，請依照醫療院所的授權人員指示，並遵循醫療設備上所張貼的警告與指示。
- ❑ 此印表機的無線電波會對自動門或火災警報器等自動控制裝置的操作造成不良影響，並可能導致故障而引發意外。在自動控制裝置附近使用印表機時，請遵循裝置上所張貼的所有警告和說明。
- ❑ 在飛機內使用印表機時，請遵照機組人員的指示操作。在起飛和降落時應依照機內廣播的指示將印表機關閉。

使用LCD螢幕的建議與警告

- ❑ LCD螢幕可能會含有一些小亮點或暗點，因其特性之故，亮度有可能不平均。這些是正常現象，並非表示損壞。
- ❑ 僅可使用柔軟的乾布清潔。請勿使用液體或化學清潔劑。
- ❑ 若 LCD 螢幕的外蓋受到重擊，可能會斷裂。若螢幕表面碎裂或破裂，請與經銷商聯絡，請勿碰觸或嘗試清除碎片。

印表機歐洲機型的棄置

印表機內含有電池。

產品上有垃圾桶打叉的標籤，這表示此產品和內含電池不可隨著一般家用廢棄物一同棄置。為了避免環境污染或有害身體健康，請將本產品和內含電池與其他廢棄物區隔，確保以環保方式進行回收。如需進一步瞭解回收站的資訊，請聯絡您當地政府辦公室或購買此產品時的零售商。若有化學符號 Pb、Cd 或 Hg，則表示電池中使用該金屬。



保護您的個人資訊

若您要將印表機交給別人或棄置印表機，請先選取控制面板上的 [選單] > [回復至出廠預設值] > [所有設定] 清除印表機記憶體內儲存的所有個人資料。

聰明使用提示

提示：使用 Epson 基本驅動程式進行列印 (Windows)

Epson 基本驅動程式能讓您在辦公室或旅程中輕鬆列印。即便您並未在電腦上安裝印表機的驅動程式，或是沒有網際網路連線可下載，都可透過印表機本身安裝基本驅動程式。僅需使用 micro USB 連接線將印表機連接電腦即可。

相關資訊

➔ [第27頁 “使用 Epson 基本驅動程式 \(僅限Windows\)”](#)

提示：電池充電

您可連接 AC 電壓器使用印表機，亦可用內建電池進行操作。您可將 AC 變壓器連接印表機或使用 micro USB 連接線，即可為電池充電。

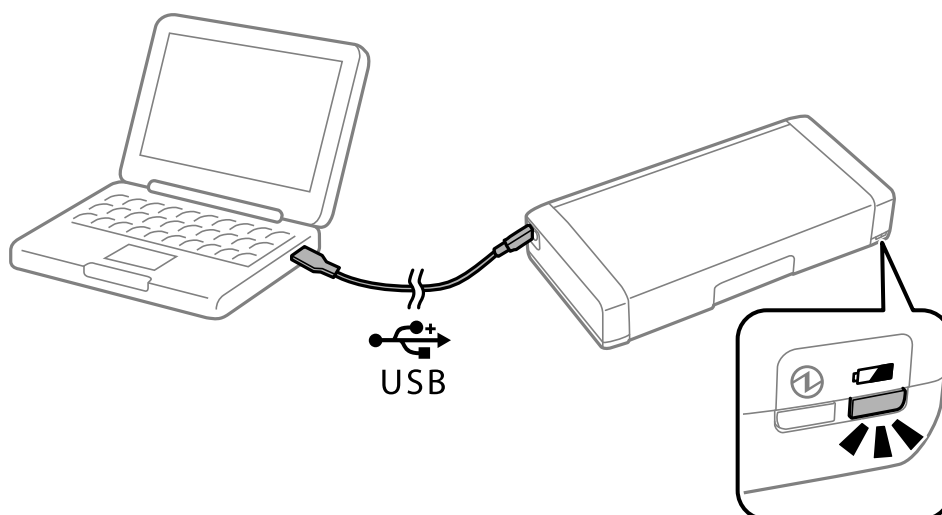

相關資訊

➔ [第49頁 “電池充電”](#)

提示：用智慧型手機或平板電腦進行列印

您可使用 Epson iPrint 應用程式，從智慧型手機或平板電腦等智慧型裝置來列印相片、文件及網頁。Epson iPrint 的「文件擷取」功能可透過智慧型裝置的相機擷取文件或文字影像，然後修正影像的失真與梯形後進行列印。如需詳細資料，請參閱以下網站。

<http://ipr.to>

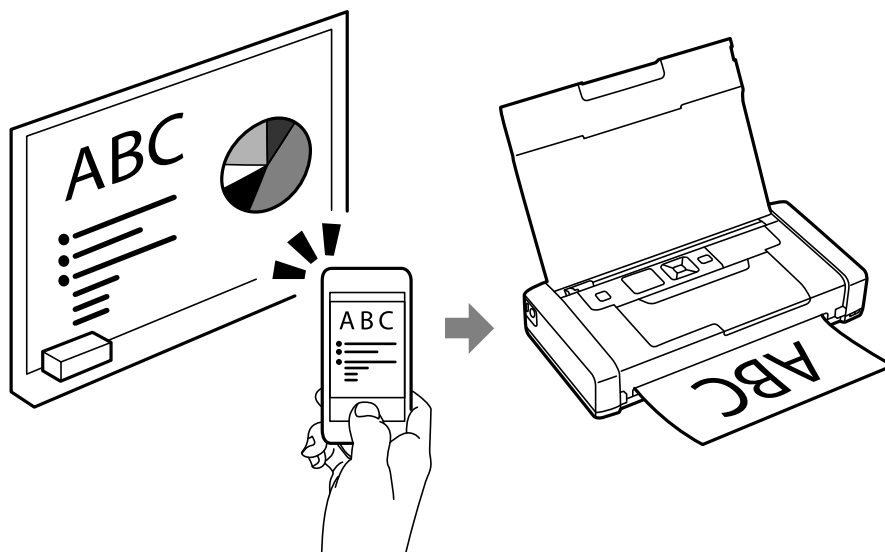

相關資訊

➔ [第45頁 “從智慧型裝置進行列印”](#)

提示：調整濃淡度或色彩

您可在印表機的控制面板上調整濃淡度和色彩。

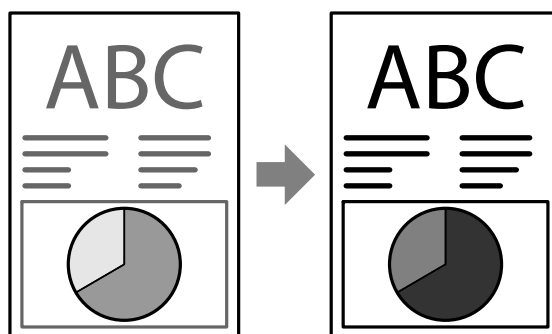

相關資訊

➔ [第18頁 “功能表”](#)

提示：環境考量

❑ 若要在電子裝置使用受到限制的地點 (如醫院) 使用印表機，請在控制面板上停用 Wi-Fi 設定。

- 在安靜地點 (如圖書館) 和開放式辦公室時，請啟用靜音模式。印表機會降低操作速度，藉此減少操作噪音。



相關資訊

➔ [第18頁 “功能表”](#)

提示：印表機存放

不使用印表機時，可將銀色磁扣面朝上擺放。將印表機遠離直接日曬，並放置在涼爽的乾燥地點。

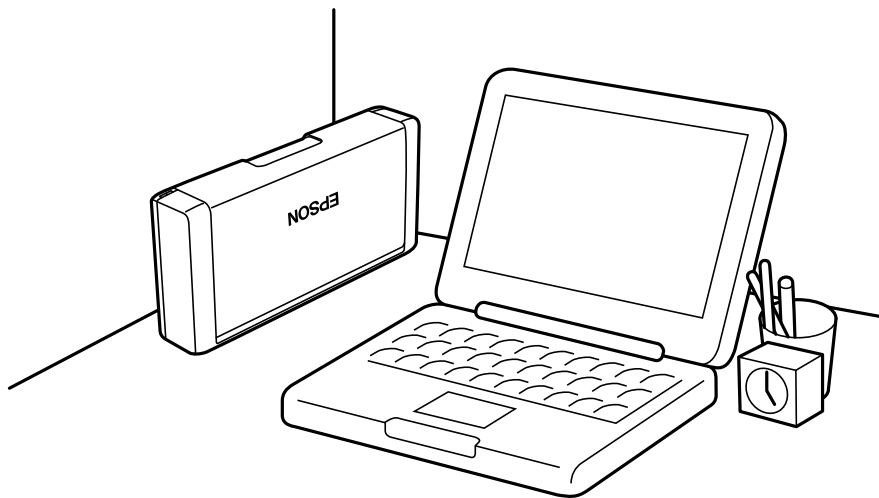

印表機基本知識

零件名稱和功能

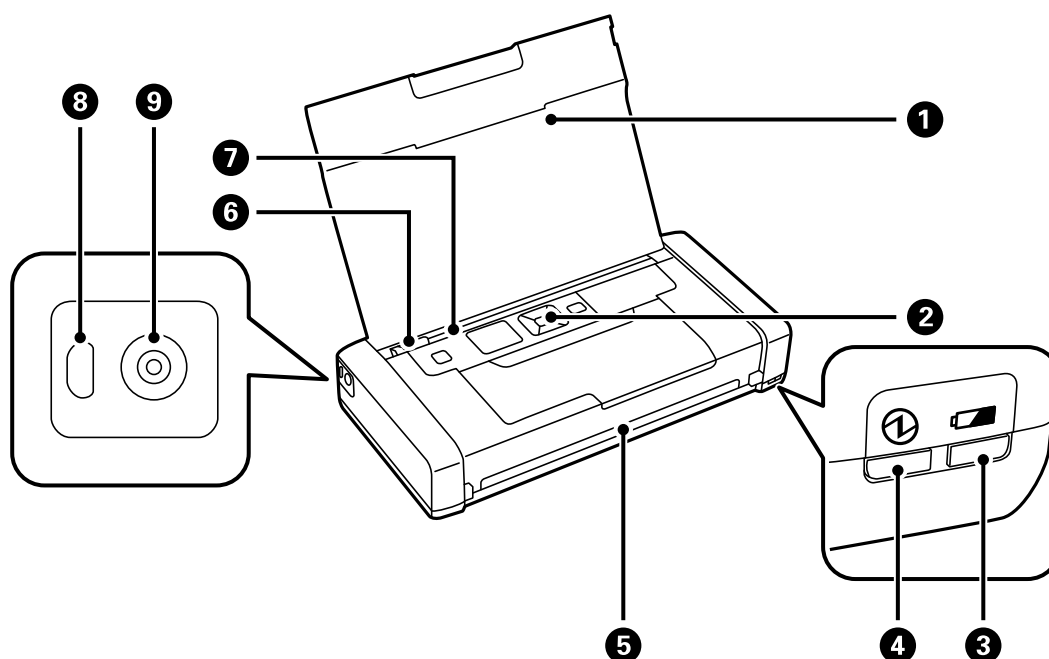

①	印表機護蓋	支撐裝入的紙張。
②	控制面板	操作印表機。
③	電池充電指示燈	電池充電時會亮起，電池充電完成會熄滅。 溫度過低 (低於 5°C) 或過高 (高於 40°C)，而導致印表機無法充電時會閃爍。請在 10 至 35°C (50 至 95°F) 之間進行電池充電。
④	電源指示燈	電源開啟後會亮起。 印表機操作中或發生錯誤時會閃爍。
⑤	出紙槽	退出列印紙張。
⑥	紙張邊緣定位器	將紙張平直地送入印表機。滑至紙張邊緣。
⑦	後方進紙	裝入紙張。
⑧	Micro USB 連接埠	連接 micro USB 連接線。
⑨	DC 插座	連接 AC 變壓器。

印表機基本知識

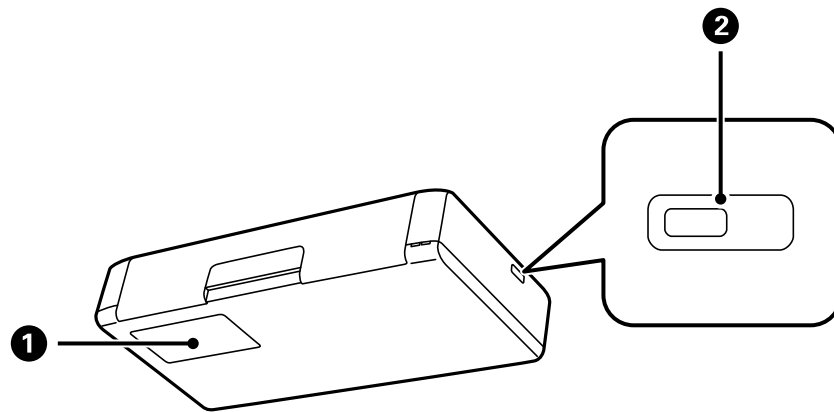

❶	廢棄墨水收集盒護蓋	替換廢棄墨水收集盒時請開啟。
❷	安全鎖孔	插入安全鎖預防遭竊。

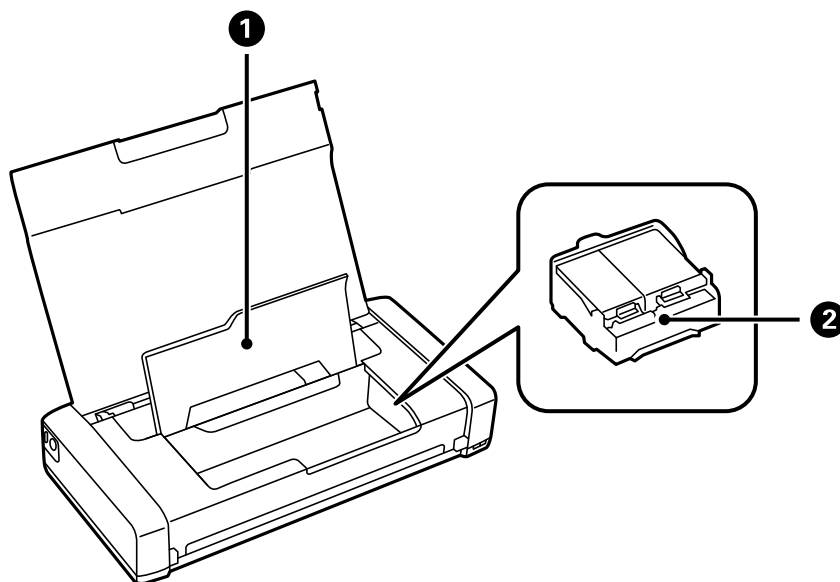

❶	內部護蓋	僅在更換墨水匣或清除印表機內的夾紙時才需打開。
❷	墨水匣槽	安裝墨水匣。墨水會從下方的印字頭噴嘴噴出。

控制面板

按鍵和指示燈

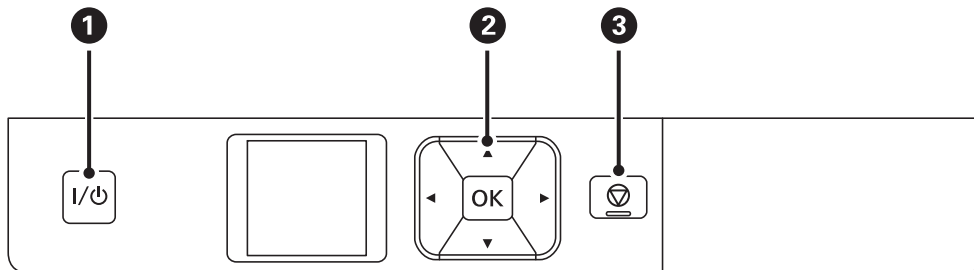

①	I/⏻	開啟或關閉印表機的電源。 電源指示燈熄滅時，請拔下電源線。
②	◀、▲、▶、▼、OK	按下◀、▲、▶及▼選擇功能表。按下 OK 鍵確認您的選擇或執行選取的功能。
③	⏹	取消目前操作或返回上一個畫面。

相關資訊

➔ [第17頁 “LCD 螢幕使用指南”](#)





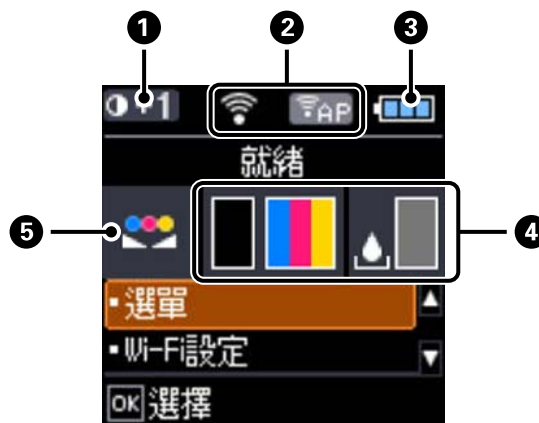











LCD 螢幕使用指南

印表機啟動後會顯示主畫面。主畫面會顯示狀態圖示和墨水匣的剩餘墨水量。



①	0+1	顯示 [普通紙密度設定] 中所選取的列印濃淡度。
---	-----	--------------------------

印表機基本知識

②	會顯示網路狀態圖示。	
		表示沒有可用的無線 (Wi-Fi) 網路，或者印表機正在連線到 Wi-Fi 網路。
		表示印表機的無線 (Wi-Fi) 網路連線出現問題，或印表機正在搜尋 Wi-Fi 網路連線。
		表示印表機已連線至無線 (Wi-Fi) 網路。 格數越多，表示連線越穩定。
		表示無法使用 Wi-Fi Direct 或印表機正在連接 Wi-Fi Direct 模式。
		表示印表機已透過 Ad Hoc 模式連線。
		表示印表機已透過 Wi-Fi Direct 模式連線。
		表示印表機已透過 Simple AP 模式連線。
③	會顯示電池狀態圖示。	
		會顯示電池剩餘電量。
		表示電池電量低。
		表示電池過熱或過冷。選擇 [選單] > [電池] 檢查狀態。
		表示電池正在充電。充電完成後，圖示會變換成顯示電池剩餘電量的圖示。
④	顯示墨水匣和廢棄墨水收集盒的大約存量。	
		顯示墨水匣的大約墨水存量。
		顯示廢棄墨水收集盒的大約使用壽命。
		墨水匣墨水不足或廢棄墨水收集盒快滿時亮起。
		墨水匣需要更換時亮起。
⑤		表示已經透過 [色彩調整] 功能調整色彩。

功能表選項

功能表

功能表	設定與說明		
電池	檢查狀態以及電池剩餘電量。按下 ▼ 鍵配置電池充電設定。		
	電池設定	透過電腦進行USB供電	使用 micro USB 連接線將印表機接至電腦，即可在印表機關閉或印表機處於睡眠模式中時透過電腦為電池充電。

印表機基本知識

功能表	設定與說明		
維護	更換墨水匣	更換墨水匣。	
	噴嘴檢查	列印表單以檢查印字頭噴嘴是否阻塞。	
	印字頭清潔	清潔印字頭中的阻塞噴嘴。	
	印字頭直線性校正	調整印字頭以改善列印品質。	
	導紙板清潔	使用此功能可在內部滾輪出現墨水髒汙或發生進紙問題時，饋入清潔紙張。	
普通紙密度設定	紙張種類設定為普通紙時提高列印濃度，品質設定為標準。不過列印速度可能稍慢。		
色彩調整	<p>列印時微調色彩。選取 [+1] 讓色彩變濃，選取 [-1] 讓色彩變淡。</p> <p>墨水匣取出後，此設定會重置。</p>		
印表機設定	紙張來源設定	紙張設定	選取裝入後方進紙的紙張大小與紙張種類。
		紙張設定通知訊息	[紙張設定] 中的紙張大小或種類設定與列印設定不相符時會顯示錯誤訊息。
		紙張設定	裝入紙張後會自動顯示紙張設定畫面。AirPrint 停用時無法使用。
	電源關閉計時器	外部電源	您可以調整在套用電源管理功能前的時間。增加數值將會影響產品的能源效率。進行任何變更前，請先考慮環境問題。
		電池電力	
	靜音模式	<p>啟用後會以靜音模式列印。</p> <p>不過列印速度可能稍慢。</p>	
	語言設定/Language	選取顯示語言。	
	睡眠模式定時器	<p>選擇沒有執行任何操作時，印表機進入睡眠(省電)模式之前的時間長度。</p> <p>過了設定時間後，LCD 螢幕會變暗。</p>	
其他	印表機切換	若電腦已經安裝此印表機的驅動程式，即使有另一台相同產品名稱的印表機透過 USB 連接線連接時，此設定會預防再次安裝驅動程式。	
網路設定	列印狀態表	顯示或列印網路設定及連線狀態。	
	無線網路設定	無線網路設定精靈	如需詳細資料，請參閱 <i>網路使用說明</i> 。
		按鍵(WPS)	
		PIN碼(WPS)	
		Wi-Fi自動連線	
		關閉無線網路	停用 Wi-Fi 設定或重新進行 Wi-Fi 設定，也許可以解決網路問題。如需詳細資料，請參閱 <i>網路使用說明</i> 。
	Wi-Fi Direct設定	如需詳細資料，請參閱 <i>網路使用說明</i> 。	
連線檢查	檢查網路連線的狀態，並列印網路連線檢查報告。若發生任何連線問題，請參閱檢查報告以解決問題。		

功能表	設定與說明
Epson Connect	您可暫停或繼續 Epson Connect 或 Google 雲端列印服務，或取消使用這些服務 (還原預設設定)。 如需詳細資料，請參閱 Epson Connect 入口網站。 https://www.epsonconnect.com/ http://www.epsonconnect.eu (僅適用於歐洲)
Google Cloud Print 服務	
WF-100基本驅動程式	在電腦上安裝印表機內建的 Epson 基本驅動程式。
回復至出廠預設值	將選取的設定重設為預設值。

Wi-Fi設定

如需詳細說明，請參閱 [網路設定] 的功能表清單。

裝入紙張

紙張處理注意事項

- ❑ 請閱讀紙張隨附的說明文件。
- ❑ 請在裝入前攤鬆紙張，然後將邊緣對齊。請勿攤鬆或捲曲相片紙，以免損傷可列印的那面。

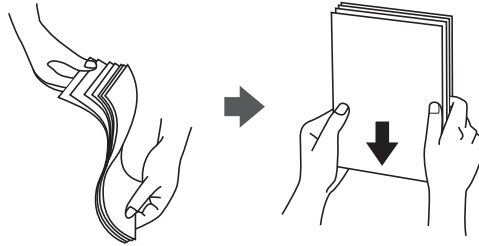

- ❑ 若紙張捲曲，請在裝入前將紙張壓平或往反方向稍微捲曲。用捲曲的紙張列印可能會造成夾紙，並在輸出成品上出現鱗汙。

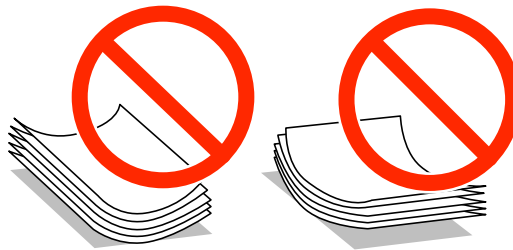

- ❑ 請勿使用捲曲、撕裂、切割、摺疊、潮濕、太厚、太薄或貼有貼紙的紙張。若使用有前述情況的紙張，將會造成夾紙，並在輸出成品上出現皺摺。
- ❑ 請在裝入前攤鬆信封，然後將邊緣對齊。堆疊的信封因空氣而膨脹時，請在裝入前將信封壓平。

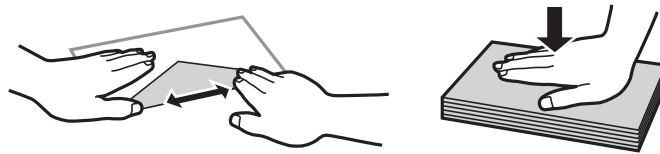

- ❑ 請勿使用捲曲或摺疊的信封。若使用有前述情況的信封，將會造成夾紙，並在輸出成品上出現皺摺。
- ❑ 請勿使用封口為黏性表面的信封或開窗信封。
- ❑ 請避免使用太薄的信封，以免在列印時捲曲。

相關資訊

➔ [第88頁](#) “印表機規格”

可用的紙張與容量

Epson 建議使用原廠 Epson 紙張，以確保高品質的輸出。

原廠 Epson 紙張

紙張名稱	大小	紙張容量 (張數)	手動雙面列印	無邊列印
EpsonBright White Ink Jet Paper	A4	20	✓	—
EpsonUltra Glossy Photo Paper	A4、13 × 18 cm (5 × 7 in.)	5*	—	—
	10 × 15 cm (4 × 6 in.)	5*	—	✓
EpsonPremium Glossy Photo Paper	A4、13 × 18 cm (5 × 7 in.)	5*	—	—
	16:9 寬比例 (102 × 181 mm)、10 × 15 cm (4 × 6 in.)	5*	—	✓
EpsonPremium Semigloss Photo Paper	A4	5*	—	—
	10 × 15 cm (4 × 6 in.)	5*	—	✓
EpsonPhoto Paper Glossy	A4、13 × 18 cm (5 × 7 in.)	5*	—	—
	10 × 15 cm (4 × 6 in.)	5*	—	✓
EpsonMatte Paper-Heavyweight	A4	1	—	—
EpsonPhoto Quality Ink Jet Paper	A4	20	—	—

* 若紙張沒有正確饋入，或列印成品出現色彩不均或髒汙，請一次放入一張紙。

附註：

可用的紙張視地區而定。如需當地可用紙張的最新資訊，請洽 Epson 授權服務中心。

市售紙張

紙張名稱	大小	紙張容量 (張數或信封)	手動雙面列印	無邊列印
普通紙 影印紙	Letter、A4、B5、A5、A6	20	✓	—
	Legal、自訂	1	✓	
信封	信封 #10、信封 DL、信封 C6	1	—	—

紙張種類清單

為獲得最佳列印結果，請選取適合紙張的紙張種類。

紙張名稱	紙張種類		
	控制面板	印表機驅動程式	Epson 基本驅動程式
影印紙、普通紙 EpsonBright White Ink Jet Paper	plain papers	普通紙	普通紙
EpsonUltra Glossy Photo Paper	Ultra Glossy	Epson Ultra Glossy	—
EpsonPremium Glossy Photo Paper	Prem. Glossy	Epson Premium Glossy	Epson Premium Glossy
EpsonPremium Semigloss Photo Paper	Prem. Semigloss	Epson Premium Semigloss	—
EpsonPhoto Paper Glossy	Glossy	Photo Paper Glossy	—
EpsonMatte Paper-Heavyweight EpsonPhoto Quality Ink Jet Paper	Matte	Epson Matte	Epson Matte
信封	Envelope	信封	—

將紙張裝入後方進紙

1. 掀開印表機正面部位，開啟印表機的護蓋。

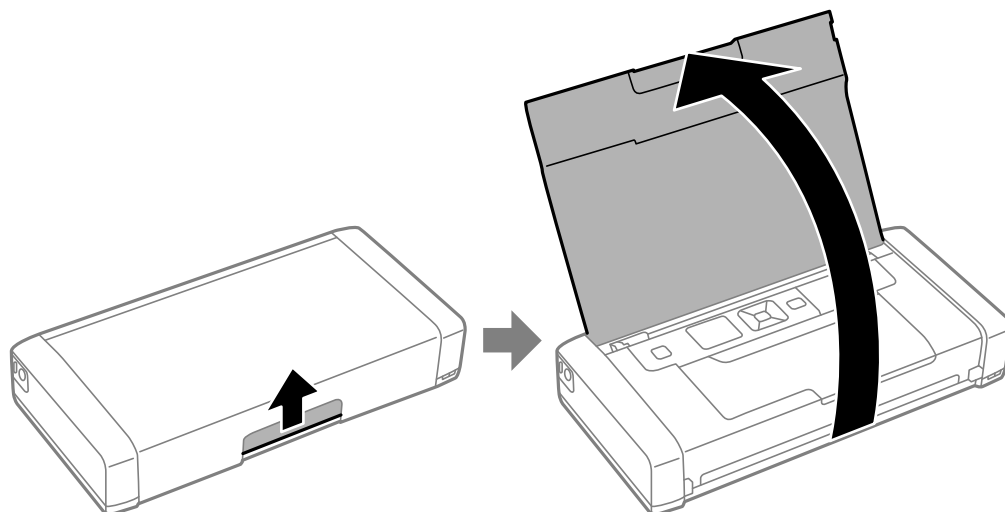

裝入紙張

2. 滑動紙張邊緣定位器。

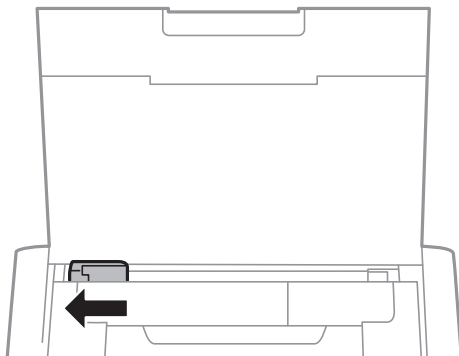

3. 將紙張的列印面朝上，靠齊後方進紙槽的右側，垂直裝入紙張。

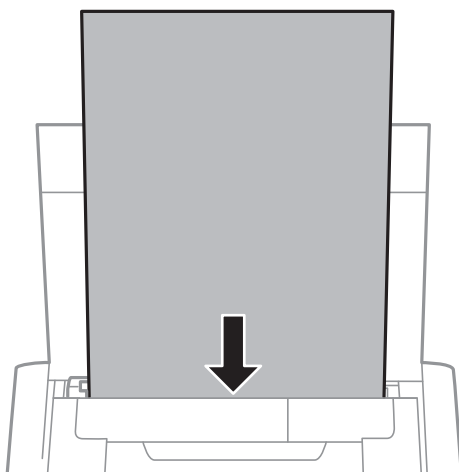

重要事項：

請勿裝入超過指定紙張數量上限的紙張。

□ 信封

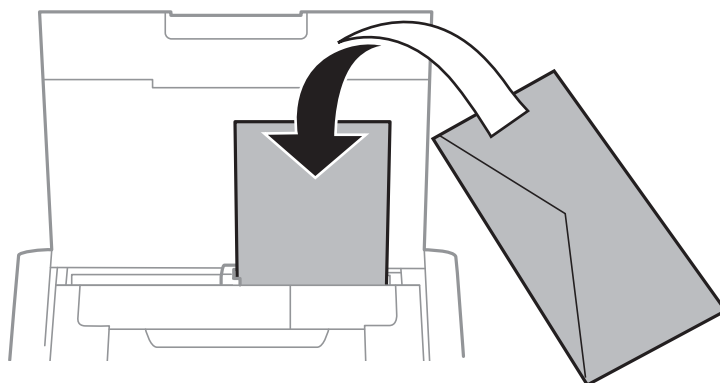

裝入紙張

❑ 打孔紙

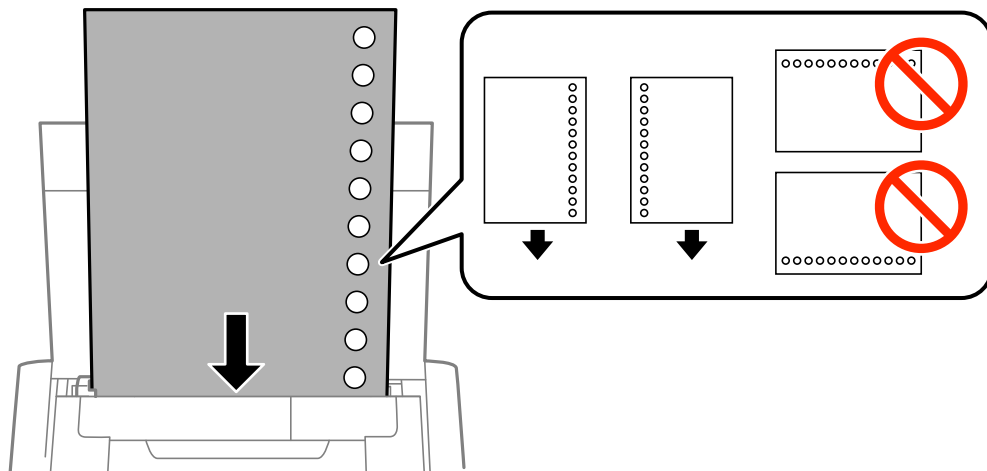

附註：

您可在下列情況中使用打孔紙。

- ❑ 紙張容量：單張
- ❑ 可用大小：A4、B5、A5、A6、Letter、Legal
- ❑ 裝訂孔：放入紙張時，請勿將含有裝訂孔的一側靠頂端或底部放置。調整檔案的列印位置，避免列印內容超出裝訂孔。

4. 將紙張邊緣定位器滑到紙張的邊緣。

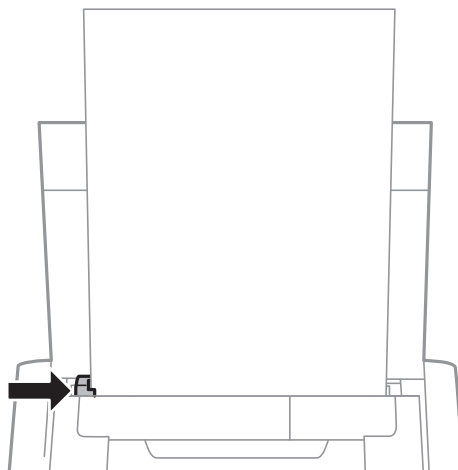

裝入紙張

附註：

若您無法移動紙張邊緣定位器，右側部分可能無法位於正確位置。將紙張邊緣定位器滑至最左邊，將右側部分滑到最右邊，然後再試一次。

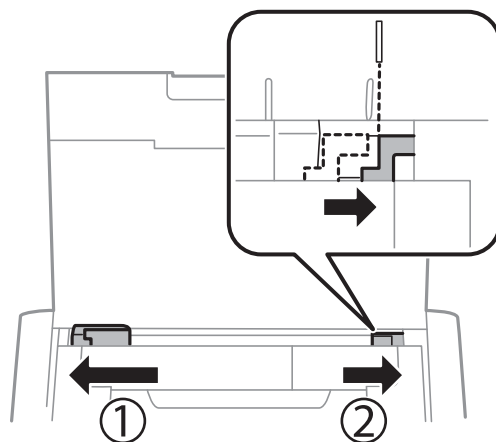

5. 在控制面板上，對裝入後方進紙的紙張進行紙張大小與紙張種類設定。

附註：

- 您也可以選擇 [選單] > [印表機設定] > [紙張來源設定] > [紙張設定]，以顯示紙張大小及紙張種類設定畫面。
- 將剩餘的紙張裝回其包裝中。若將剩餘的紙張留在印表機內，紙張可能會捲曲或列印品質可能會下降。

相關資訊

- ➔ [第21頁 “紙張處理注意事項”](#)
- ➔ [第22頁 “可用的紙張與容量”](#)

列印

**重要事項：**

印表機操作期間請勿拔除 AC 變壓器。列印作業可能會減慢，且可能會卡紙。

從電腦列印

使用 Epson 基本驅動程式 (僅限Windows)

若電腦尚未安裝印表機的驅動程式，您可安裝印表機的 Epson 基本驅動程式。但是，Epson 基本驅動程式提供的功能有限，因此建議您安裝印表機的驅動程式。

附註：

若使用 Windows XP，則僅支援 Service Pack 3 以上的版本。

安裝 Epson 基本驅動程式 (僅限Windows)

1. 將印表機與電腦中斷連接。
2. 在控制面板上選取 [選單] > [WF-100基本驅動程式]。按下 OK 鍵開始列印。
3. 出現螢幕指示時，請用 micro USB 連接線連接印表機和電腦，然後按控制面板上的 OK 鍵。

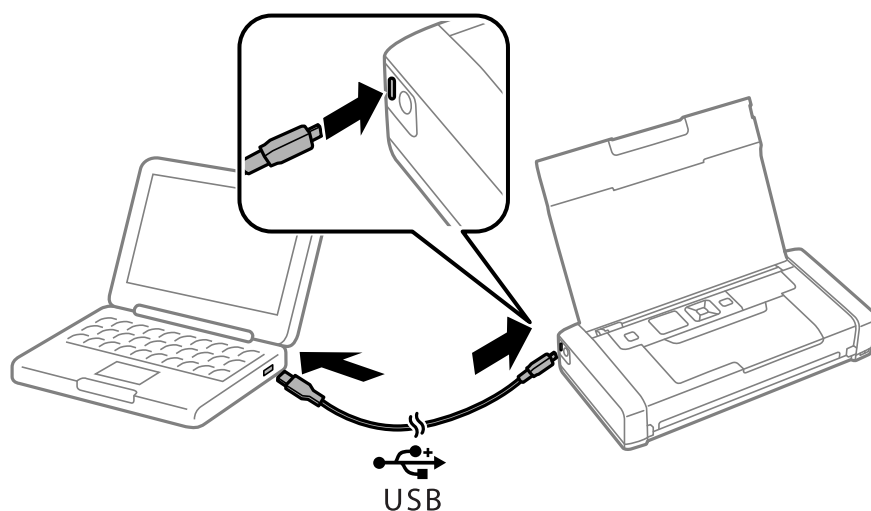

4. 在電腦的[本機]或[我的電腦]中，於 [EPSON] > [設定]上按兩下。
5. 請依照螢幕上的指示完成安裝作業。

列印基本知識 - Epson 基本驅動程式 (僅限Windows)

1. 將紙張裝入印表機。
2. 開啟要列印的檔案。

列印

3. 進入印表機驅動程式視窗。
4. 如[版面配置]索引標籤上的[列印方向]所示，選擇您在應用程式中設定的方向。

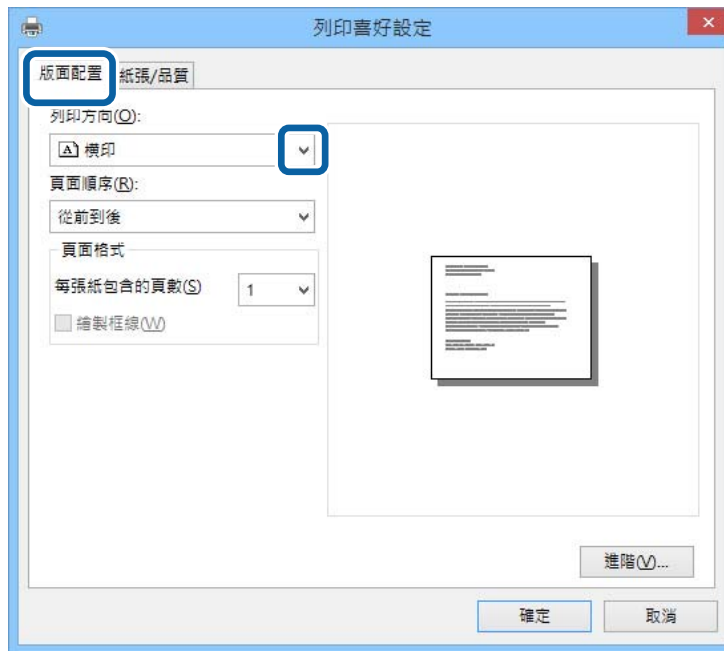

5. 請在[紙張/品質]索引標籤上進行以下設定。

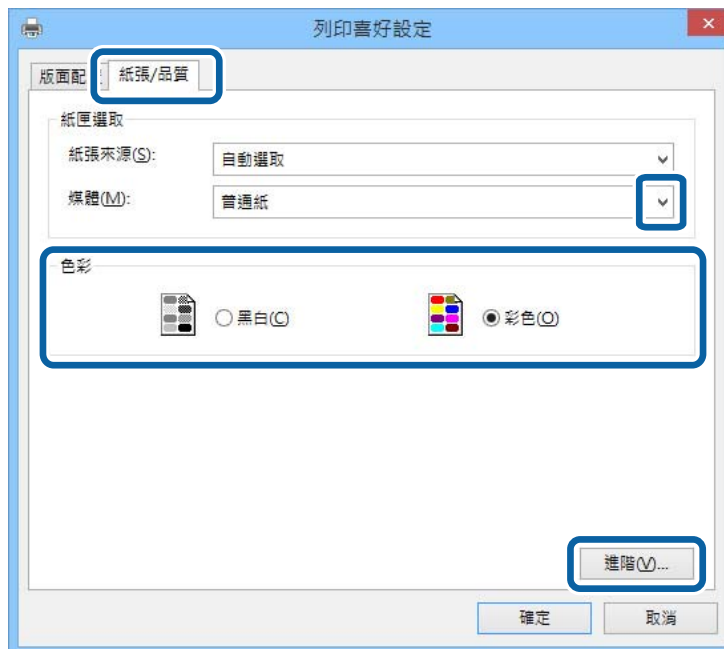

- ❑ 媒體：選取裝入的紙張種類。
- ❑ 色彩：選擇要彩色或黑白列印。

6. 按下[進階]進行以下設定，然後按下[確定]。

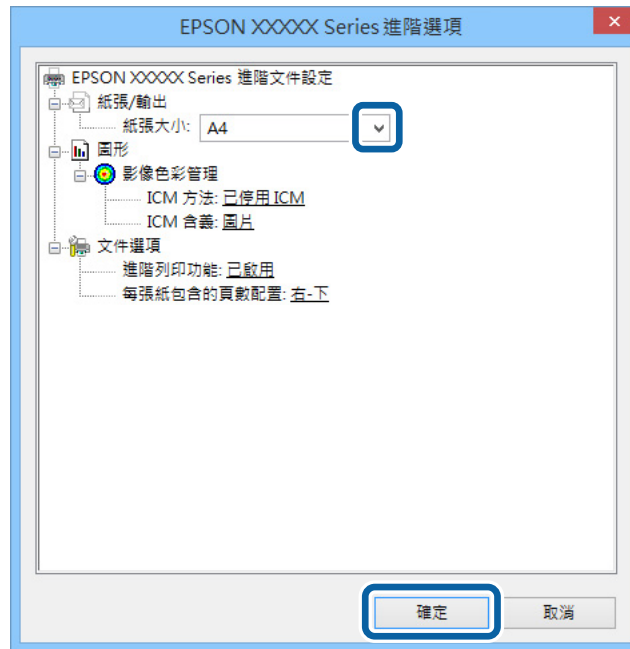

紙張大小：選取在應用程式中設定的紙張大小。

7. 按下[確定]。
8. 按下[列印]。

相關資訊

➔ [第27頁 “安裝 Epson 基本驅動程式 \(僅限Windows\)”](#)

列印基本知識 - Windows

附註：

- ❑ 如需設定項目的說明，請參閱線上說明。在項目上按右鍵，然後按下 [說明]。
- ❑ 操作可能會隨應用程式而有不同。如需詳細資料，請參閱應用程式的說明。

1. 將紙張裝入印表機。
2. 開啟要列印的檔案。
3. 從 [檔案] 功能表選取 [列印] 或 [列印設定]。
4. 選取印表機。

5. 選取 [喜好設定] 或 [內容] 存取印表機驅動程式視窗。



6. 進行以下設定。

- 文件大小：選取在應用程式中設定的紙張大小。
- 無邊：選取以無邊界的方式列印影像。
- 列印方向：選取在應用程式中設定的方向。
- 紙張種類：選取裝入的紙張種類。
- 色彩：想要以黑白或灰階列印時，請選取 [灰階]。

附註：

在信封上列印時，請在 [列印方向] 設定中選取橫印。

7. 按下 [確定] 關閉印表機驅動程式視窗。

8. 按下[列印]。

相關資訊

- ➔ 第22頁 “可用的紙張與容量”
- ➔ 第23頁 “將紙張裝入後方進紙”
- ➔ 第22頁 “紙張種類清單”

列印基本知識 - Mac OS X

附註：

操作會隨應用程式而有不同。如需詳細資料，請參閱應用程式的說明。

1. 將紙張裝入印表機。

列印

- 開啟要列印的檔案。
- 從[檔案]功能表選取[列印]或另一個命令，以存取列印對話方塊。
必要時，按下[顯示詳細資料]或 ▼ 展開列印視窗。

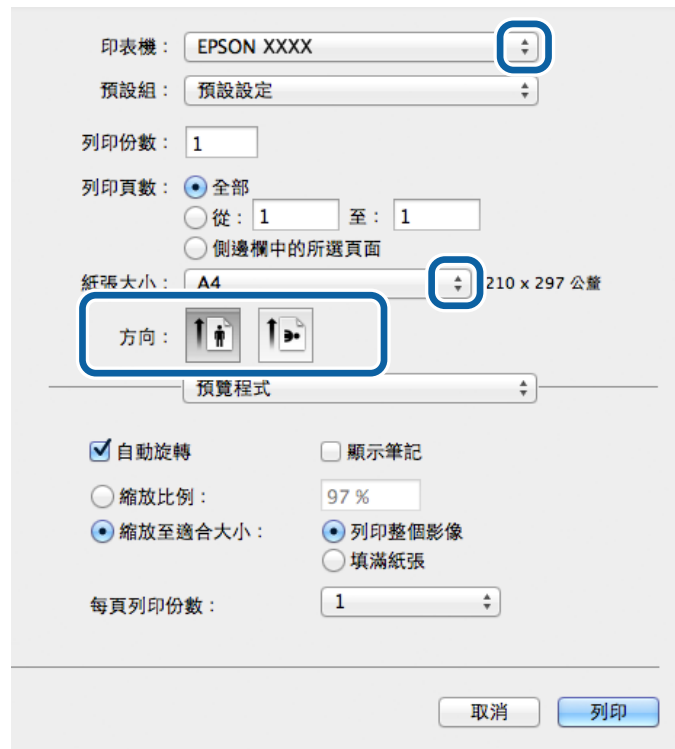

- 進行以下設定。
 - 印表機：選取印表機。
 - 預設組：想使用已登錄設定時選取。
 - 紙張大小：選取在應用程式內設定的紙張大小。
進行無邊列印時，請選取「無邊」紙張大小。
 - 方向：選取在應用程式內設定的方向。

附註：

在信封上列印時，請選取橫向。

列印

5. 從快顯功能表選取 [列印設定]。

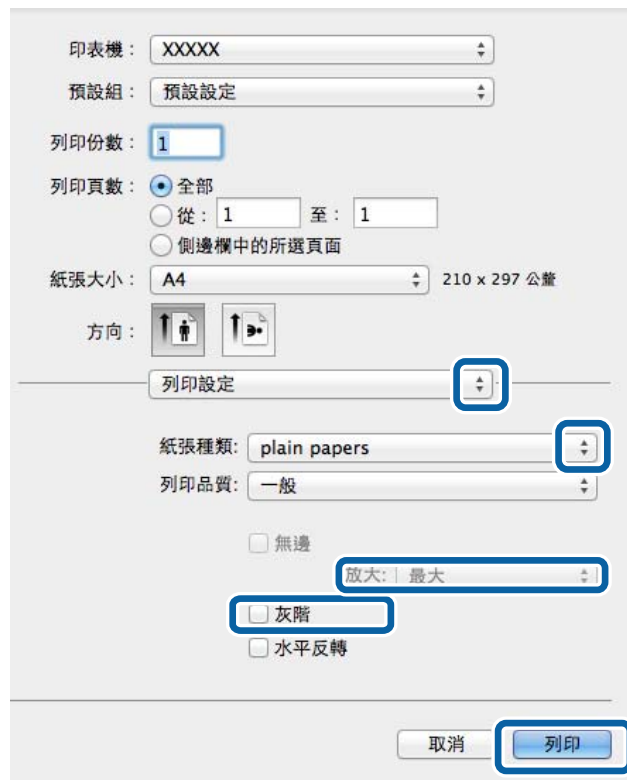

附註：

在 Mac OS X v10.8.x 或更新版本中，若沒有顯示 [列印設定] 功能表，則表示 Epson 印表機驅動程式沒有正確安裝。

從功能表選取 [系統偏好設定] > [印表機和掃描器] (或 [列印和掃描]、[列印與傳真])、移除印表機，然後重新新增印表機。請參閱以下說明新增印表機。

<http://epson.sn>

6. 進行以下設定。

紙張種類：選取裝入的紙張種類。

放大：選取無邊紙張大小時可用。

無邊列印時，列印資料會稍微放大至超過紙張大小，因此紙張邊緣不會留下邊界。選取放大數值。

灰階：選取要以黑白或灰階列印。

7. 按下 [列印]。

相關資訊

➔ 第22頁 “可用的紙張與容量”

➔ 第23頁 “將紙張裝入後方進紙”

➔ 第22頁 “紙張種類清單”

雙面列印 (僅適用於 Windows)

印表機驅動程式會自動分開列印偶數頁及奇數頁。印表機列印完奇數頁時，請依照指示將紙張翻面，以列印偶數頁。您也可以列印並摺疊列印成品，以製作小冊子。

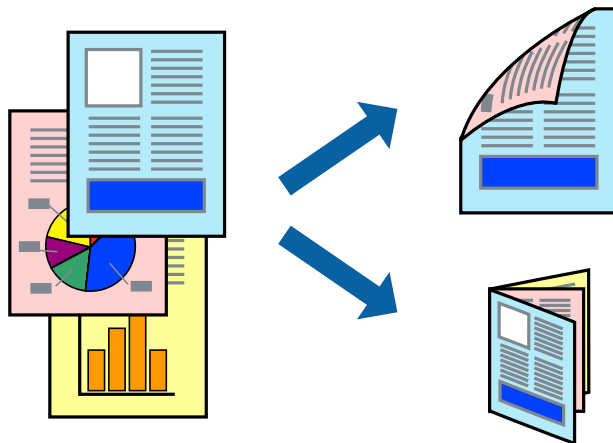

附註：

- ❑ 此功能無法用於無邊列印。
- ❑ 若未使用適合雙面列印的紙張，列印品質可能會下降，並發生夾紙。
- ❑ 視紙張與資料而定，墨水可能會滲到紙張的另一面。
- ❑ 若已停用 [EPSON印表機監控程式3]，請存取印表機驅動程式、按下 [維護] 索引標籤上的 [進階設定]，然後選取 [開啟EPSON印表機監控程式3]。
- ❑ 透過網路存取印表機、或印表機作為共用印表機使用時，可能無法使用雙面列印功能。

1. 將紙張裝入印表機。
2. 開啟要列印的檔案。
3. 存取印表機驅動程式視窗。
4. 從 [主選單] 索引標籤的 [雙面列印] 中選取 [手動 (長邊裝訂)] 或 [手動 (短邊裝訂)]。
5. 按下 [設定]、進行合適的設定，然後按下 [確定]。

附註：

若要列印為小冊子，請選取 [小冊子]。

6. 視需要設定 [主選單] 與 [更多選項] 索引標籤上的其他項目，然後按下 [確定]。
7. 按下 [列印]。
在印完第一面時，快顯視窗會在電腦上顯示。請依照螢幕上的指示操作。

相關資訊

- ➔ [第22頁 “可用的紙張與容量”](#)
- ➔ [第23頁 “將紙張裝入後方進紙”](#)
- ➔ [第29頁 “列印基本知識 - Windows”](#)

在單張紙上列印數頁

您可在單張紙上列印兩頁或四頁的資料。

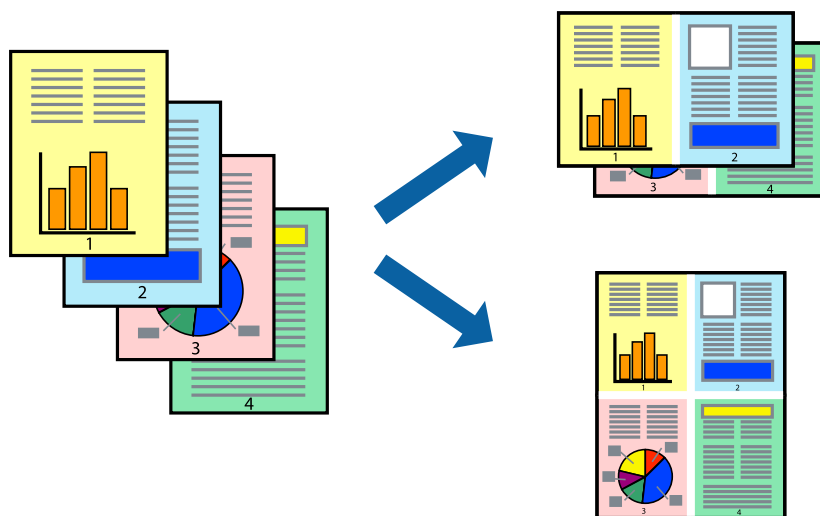

在單張紙上列印數頁 - Windows

附註：

此功能無法用於無邊列印。

1. 將紙張裝入印表機。
2. 開啟要列印的檔案。
3. 存取印表機驅動程式視窗。
4. 在 [主選單] 索引標籤上 [版面配置] 的設定中選取 [二合一] 或 [四合一]。
5. 按下 [排列方式]、進行合適設定，然後按下 [確定] 關閉視窗。
6. 視需要設定 [主選單] 與 [更多選項] 索引標籤上的其他項目，然後按下 [確定]。
7. 按下 [列印]。

相關資訊

- ➔ [第23頁 “將紙張裝入後方進紙”](#)
- ➔ [第29頁 “列印基本知識 - Windows”](#)

在單張紙上列印數頁 - Mac OS X

1. 將紙張裝入印表機。
2. 開啟要列印的檔案。
3. 存取列印對話方塊。
4. 從快顯功能表選取 [版面配置]。

5. 在 [每張頁數] 中設定頁數、[版面配置方向] (頁面順序)，以及 [邊界]。
6. 視需要設定其他項目。
7. 按下 [列印]。

相關資訊

- ➔ [第23頁 “將紙張裝入後方進紙”](#)
- ➔ [第30頁 “列印基本知識 - Mac OS X”](#)

調整成紙張大小列印

您可調整成已裝入印表機的紙張之大小來列印。



調整成紙張大小列印 - Windows

附註：

此功能無法用於無邊列印。

1. 將紙張裝入印表機。
2. 開啟要列印的檔案。
3. 存取印表機驅動程式視窗。
4. 請在 [更多選項] 索引標籤上進行以下設定。
 - 文件大小：選取在應用程式內設定的紙張大小。
 - 實際列印的紙張：選取裝入印表機內的紙張大小。
[印至一頁] 會自動選取。

附註：

若在頁面中央列印縮小影像，請選取 [居中]。

5. 視需要設定 [主選單] 與 [更多選項] 索引標籤上的其他項目，然後按下 [確定]。
6. 按下 [列印]。

相關資訊

- ➔ 第23頁 “將紙張裝入後方進紙”
- ➔ 第29頁 “列印基本知識 - Windows”

調整成紙張大小列印 - Mac OS X

1. 將紙張裝入印表機。
2. 開啟要列印的檔案。
3. 存取列印對話方塊。
4. 在 [紙張大小] 設定中選取您在應用程式中設定的紙張大小。
5. 從快顯功能表選取 [紙張處理]。
6. 選取 [縮放成紙張大小]。
7. 在 [目的地紙張大小] 設定中選取裝入印表機的紙張大小。
8. 視需要設定其他項目。
9. 按下 [列印]。

相關資訊

- ➔ 第23頁 “將紙張裝入後方進紙”
- ➔ 第30頁 “列印基本知識 - Mac OS X”

共同列印多個檔案（僅適用於 Windows）

[工作配置Lite] 可讓您合併不同應用程式建立的數個檔案，並當作是單一系列印工作來列印這些檔案。您可指定合併檔案的列印設定，例如版面配置、列印順序及方向。

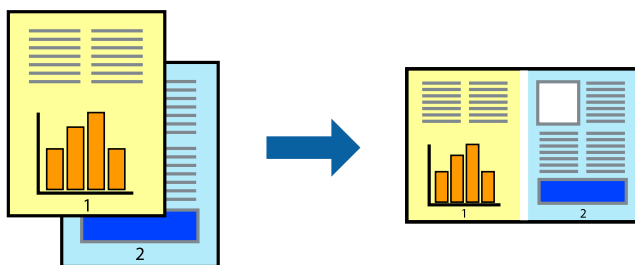

附註：

若要開啟儲存於 [列印專案] 的 [工作配置Lite]，請按下印表機驅動程式 [工作配置Lite] 索引標籤上的 [維護]。接著從 [開啟] 功能表選取 [檔案]，以選取檔案。已儲存檔案的副檔名為「ecl」。

1. 將紙張裝入印表機。
2. 開啟要列印的檔案。
3. 存取印表機驅動程式視窗。

4. 選取 [工作配置Lite] 索引標籤上的 [主選單]。
5. 按下 [確定] 關閉印表機驅動程式視窗。
6. 按下 [列印]。
此時會顯示 [工作配置Lite] 視窗，且列印工作也會新增至 [列印專案]。
7. 在 [工作配置Lite] 視窗開啟後，開啟您要與目前檔案合併的檔案，然後重複步驟 3 至 6。
附註：
若選取 [工作配置Lite] 視窗，則會刪除未儲存的 [列印專案]。若要稍後列印，請從 [儲存] 功能表選取 [檔案]。
8. 選取 [版面] 內的 [編輯] 與 [工作配置Lite] 功能表，視需要編輯 [列印專案]。
9. 從 [檔案] 功能表選取 [列印]。

相關資訊

- ➔ [第23頁 “將紙張裝入後方進紙”](#)
- ➔ [第29頁 “列印基本知識 - Windows”](#)

放大列印並製作海報（僅適用於 Windows）

您可在多張紙上列印一個影像，以製作更大的海報。您可列印出有助於拼湊多張紙的對齊記號。

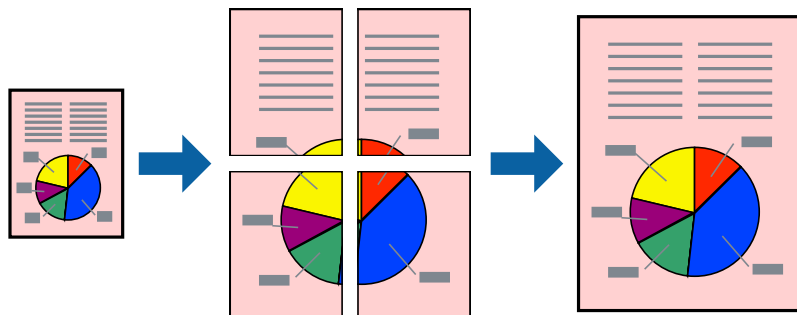

附註：

此功能無法用於無邊列印。

1. 將紙張裝入印表機。
2. 開啟要列印的檔案。
3. 存取印表機驅動程式視窗。
4. 從 [主選單] 索引標籤的 [版面配置] 中選取 [2x1分割列印], [2x2分割列印], [3x3分割列印] 或 [4x4分割列印]。
5. 按下 [設定]、進行合適的設定，然後按下 [確定]。
6. 視需要設定 [主選單] 與 [更多選項] 索引標籤上的其他項目，然後按下 [確定]。
7. 按下 [列印]。

相關資訊

- ➔ 第23頁 “將紙張裝入後方進紙”
- ➔ 第29頁 “列印基本知識 - Windows”

使用 拼貼校正輔助線 製作海報

以下為選取 [2x2分割列印] 並在 [列印裁切線] 中選取 [拼貼校正輔助線] 時的海報製作範例。

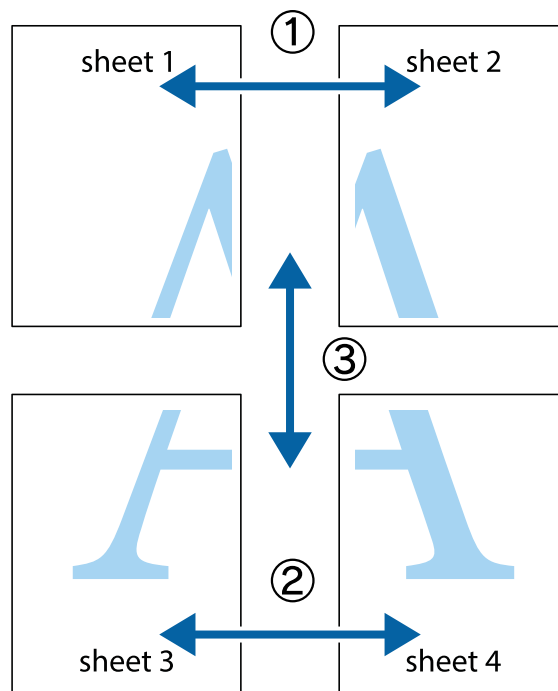

1. 準備 Sheet 1 和 Sheet 2。沿著貫穿上下十字記號中心的垂直藍線，剪去 Sheet 1 的邊界。

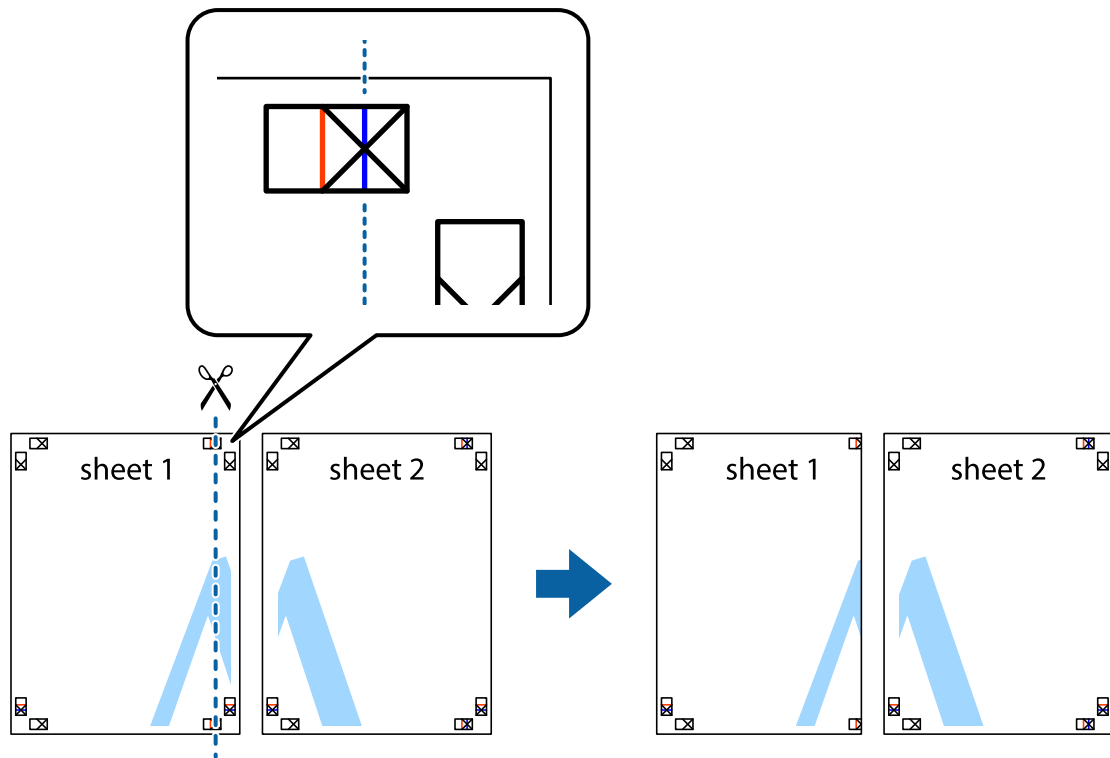

2. 將 Sheet 1 的邊緣疊在 Sheet 2 上，並對齊十字記號，然後從背面暫時用膠帶將兩張紙黏在一起。

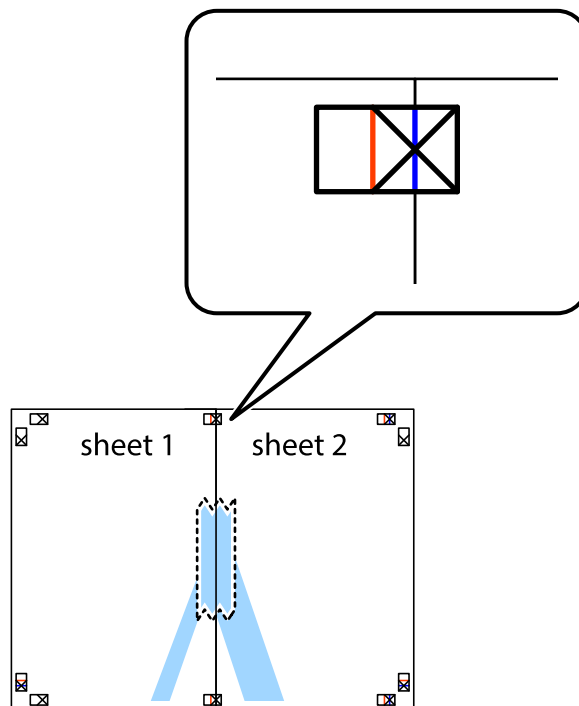

3. 沿著貫穿對齊記號的垂直紅線（此時是十字記號左方的紅線），剪下兩邊貼膠帶的紙。

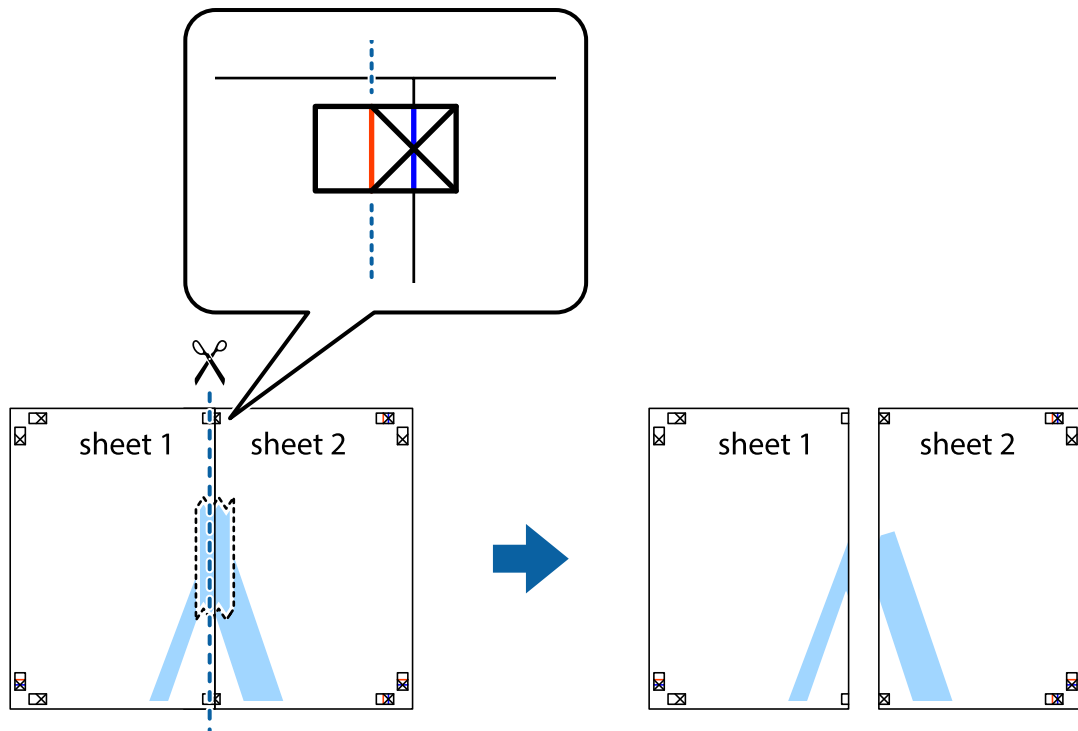

4. 從背面使用膠帶將紙張黏在一起。

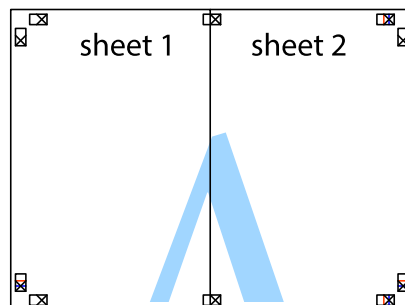

5. 重複步驟 1 至 4，用膠帶將 Sheet 3 與 Sheet 4 黏在一起。

6. 沿著貫穿左右十字記號中心的水平藍線，剪下 Sheet 1 與 Sheet 2 的邊界。

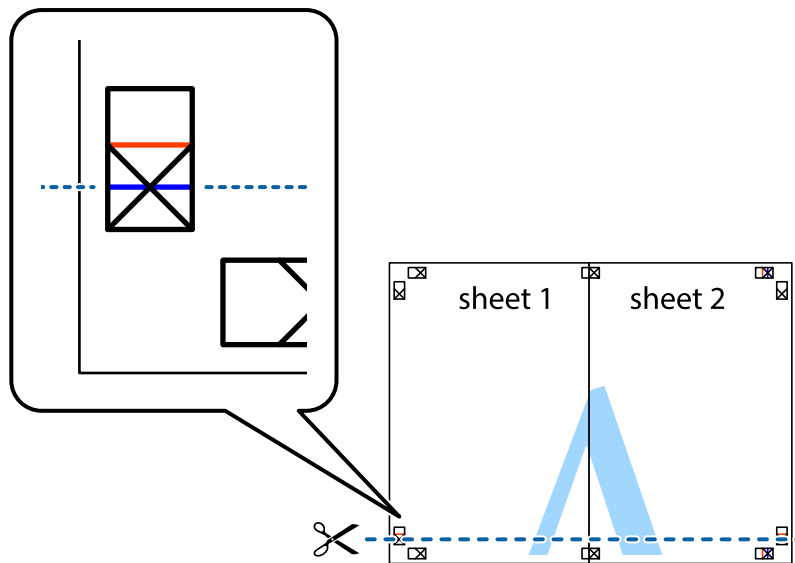

7. 將 Sheet 1 與 Sheet 2 的邊緣疊在 Sheet 3 與 Sheet 4 上，並對齊十字記號，然後從背面暫時用膠帶將四張紙黏在一起。

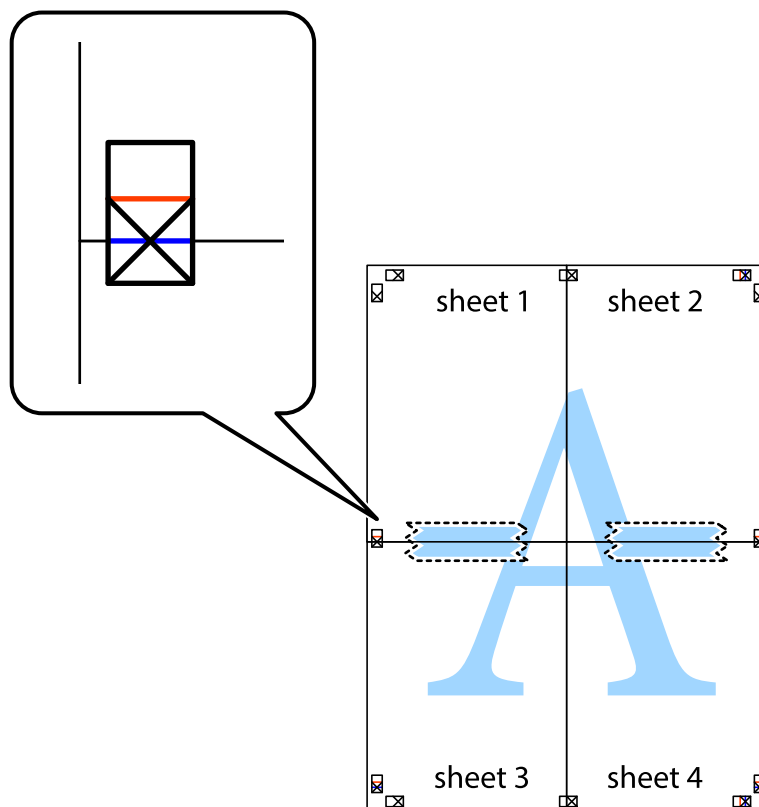

8. 沿著貫穿對齊記號的水平紅線（此時是十字記號上方的紅線），剪下兩邊貼膠帶的紙。

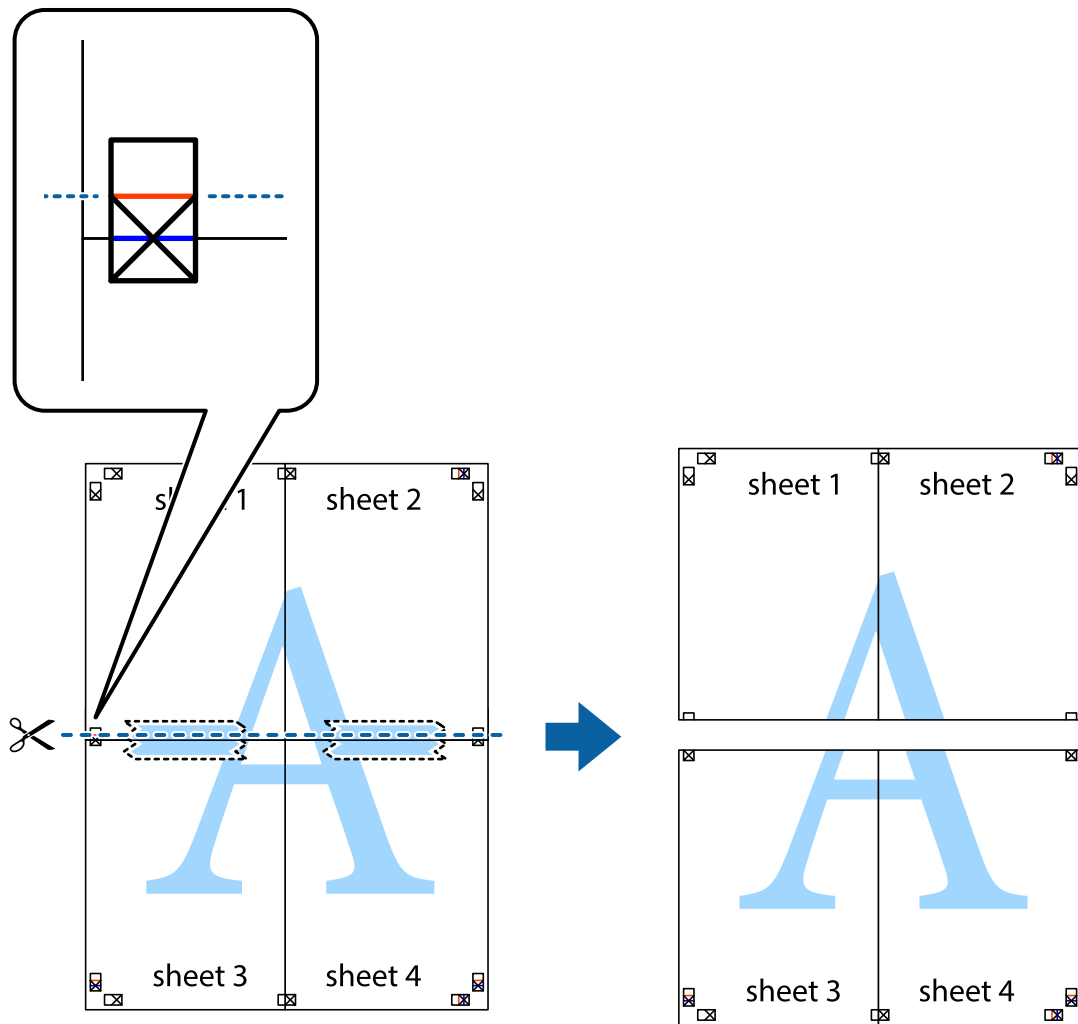

9. 從背面使用膠帶將紙張黏在一起。

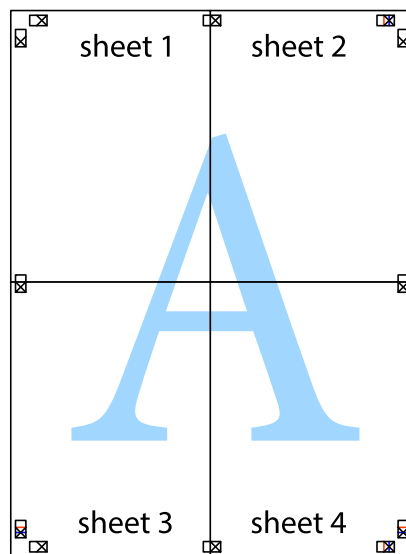

10. 沿著外導線剪下其餘的邊界。

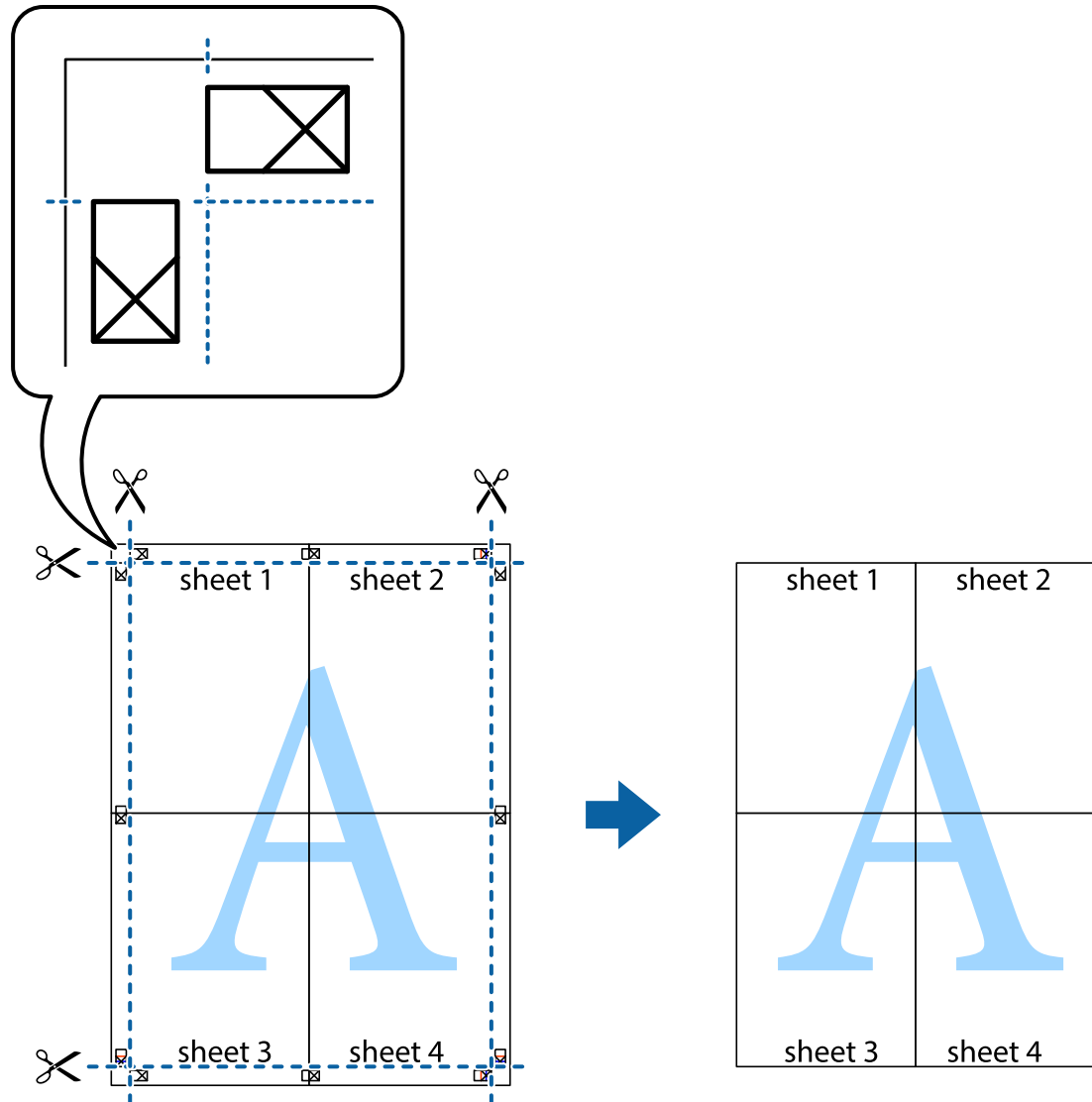

使用進階功能列印

本節簡介印表機驅動程式上可用的各種版面配置與列印功能。

相關資訊

- ➔ [第70頁 “Windows 印表機驅動程式”](#)
- ➔ [第72頁 “Mac OS X 印表機驅動程式”](#)

新增列印預設設定

若您在印表機驅動程式中建立常用列印設定的預設值，您可輕鬆地從清單中選取預設值進行列印。

Windows

若要新增專屬的預設值，請在 [主選單] 或 [更多選項] 索引標籤上設定 [文件大小] 及 [紙張種類] 等項目，然後按下 [列印預設值] 中的 [新增/移除預設值]。

Mac OS X

存取列印對話方塊。若要新增專屬的預設值，請設定 [紙張大小] 及 [紙張種類] 等項目，然後在 [預設值] 設定中將目前設定儲存為預設值。

列印縮小或放大的文件

您可將文件縮小或放大至特定的百分比。

Windows

附註：

此功能無法用於無邊列印。

設定 [文件大小] 索引標籤上的 [更多選項]。選取 [縮放選項]、[縮放至]，然後輸入百分比。

Mac OS X

從 [檔案] 功能表選取 [版面設定]。在 [格式] 及 [紙張大小] 中選取設定，然後在 [縮放比例] 中輸入百分比。關閉視窗，然後依照基本列印指示進行列印。

相關資訊

➔ [第30頁 “列印基本知識 - Mac OS X”](#)

調整列印色彩

您可調整列印工作中使用的色彩。

[影像加強] 功能可自動調整原始影像資料的對比、飽和度及亮度，產生更清晰的影像與更生動的色彩。

附註：

這些調整數值不會套用到原始資料。

[影像加強] 功能可藉由分析主題位置來調整色彩。因此，若透過縮小、放大、裁切或旋轉影像來變更主題的位置，色彩便有可能產生非預期的變化。選取無邊設定時，也會變更主題位置，而造成色彩的改變。若影像失焦，色調可能不自然。若色彩改變或變得不自然，請使用 [影像加強] 以外的模式列印。

Windows

在 [更多選項] 索引標籤上的 [色彩校正] 設定中選取 [自訂]。按下 [進階]、選取 [色彩管理] 設定，然後進行合適的設定。

Mac OS X

存取列印對話方塊。從快顯功能表選取 [色彩比對]，然後選取 [EPSON 色彩校正]。從快顯功能表選取 [色彩選項]，然後選取其中一個可用選項。按下 [進階設定] 旁的箭頭，並進行合適的設定。

列印浮水印（僅適用於 Windows）

您可在列印成品上列印浮水印，例如「機密文件」字樣。您也可新增自己的浮水印。

附註：

此功能無法搭配無邊列印使用。

按下 [更多選項] 索引標籤上的 [浮水印功能]，然後選取浮水印。按下 [設定] 變更詳細資料，例如浮水印的色彩與位置。

列印頁首及頁尾 (僅適用於 Windows)

您可在頁首或頁尾上列印使用者名稱、列印日期等資訊。

按下 [更多選項] 索引標籤上的 [浮水印功能]，然後選取 [頁首/頁尾]。按下 [設定] 並從下拉式清單選取所需的項目。

從智慧型裝置進行列印

使用 Epson iPrint

您可使用 Epson iPrint 應用程式，從智慧型手機或平板電腦等智慧型裝置來列印相片、文件及網頁。您可使用本機列印，從連接至與印表機相同無線網路的智慧型裝置進行列印；或者使用遠端列印，從網際網路上的遠端位置進行列印。若要使用遠端列印，請在 Epson Connect 服務中心登錄您的印表機。



您可使用智慧型裝置從下列網址或 QR 碼安裝 Epson iPrint。

<http://ipr.to/c>



使用 Epson iPrint

從智慧型裝置啟動 Epson iPrint，並從主畫面選取您要使用的項目。

以下畫面如有變更，恕不另行通知。



❶	主畫面會在啟動應用程式時顯示。
❷	顯示如何設定印表機及常見問題的資訊。
❸	顯示可讓您選取印表機及進行印表機設定的畫面。選取印表機後，您下次就無需重新選取。
❹	選取您要列印的內容，例如相片、文件及網頁。
❺	顯示進行紙張大小、紙張種類等列印設定的畫面。
❻	顯示紙張大小。顯示為按鍵時，按下可顯示目前在印表機上設定的紙張設定。
❼	顯示您選取的相片及文件。
❽	開始列印。

附註：

若要使用搭載 iOS 的 iPhone, iPad, 及 iPod touch 從文件功能表進行列印，請先使用 iTunes 中的檔案共用功能傳送您要列印的文件，再啟動 Epson iPrint。

相關資訊

➔ [第69頁 “Epson Connect 服務”](#)

使用 AirPrint

AirPrint 可讓您從搭載最新版本 iOS 或 Mac OS X v10.7.x 以上版本的 iOS 裝置，以無線方式列印至支援 AirPrint 的印表機。



附註：

- ❑ 如果在印表機控制面板的 [選單] 中停用印表機設定功能表中的紙張來源設定，則您無法使用 AirPrint。
- ❑ 如需詳細資訊，請參閱 Apple 網站的 AirPrint 頁面。

1. 將紙張裝入印表機。
2. 將裝置連接至印表機所使用的相同無線網路。
3. 從裝置列印至您的印表機。

相關資訊

- ➔ [第23頁 “將紙張裝入後方進紙”](#)
- ➔ [第18頁 “功能表”](#)

取消列印

附註：

- ❑ 在 Windows 中，只要列印工作完全傳送至印表機，您就無法從電腦取消列印工作。此時請使用印表機的控制面板取消列印工作。
- ❑ 從 Mac OS X 列印多頁時，無法使用控制面板取消所有工作。此時請從電腦取消列印工作。
- ❑ 若已透過網路從 Mac OS X v10.6.8 傳送列印工作，可能無法從電腦取消列印。此時請使用印表機的控制面板取消列印工作。您需變更 Web Config 中的設定，才可從電腦取消列印。如需詳細資料，請參閱 [網路使用說明](#)。

取消列印 - 印表機按鍵

按下  鍵取消進行中的列印工作。

取消列印 - Windows

1. 存取印表機驅動程式視窗。

2. 選取 [維護] 索引標籤。
3. 按下 [列印佇列]。
4. 在要取消的工作上按右鍵，然後選取 [取消]。

相關資訊

➔ [第70頁 “Windows 印表機驅動程式”](#)

取消列印 - Mac OS X

1. 按下 [Dock] 內的印表機圖示。
2. 選取要取消的工作。
3. 取消工作。
 - Mac OS X v10.8.x 至 Mac OS X v10.9.x
按下列印進度表旁的 。
 - Mac OS X v10.6.8至v10.7.x
按下 [刪除]。

電池充電

電池充電注意事項

- ❑ 即便您未使用印表機，電池也會緩慢耗電。以電池操作印表機前，請先將電池充電。
- ❑ 建議您在不使用時關閉印表機，以節省電池電力。您亦可設定印表機自動關閉。
- ❑ 即便您已經將電池充滿，在低溫環境下，電池的可用時間會縮短。
- ❑ 充電前，無需將電池電力耗盡。
- ❑ 電池在剛充電後或使用期間可能會變熱，這是正常現象。
- ❑ 請在 10 至 35°C (50 至 95°F) 之間進行電池充電。若您在低溫或高溫下充電，電池可能不會完全充滿，甚至可能會衰退。
- ❑ 若電池即便在完全充滿電後的可用時間大幅縮短，電池的使用壽命可能已經結束。請聯絡 Epson 授權服務中心更換電池。
- ❑ 若您將長時間不使用印表機，請定期將電池充電，以免電力耗盡。若印表機無法啟動，請先將電池充電至少三十分鐘，然後再次啟動印表機。

連接 AC 變壓器為電池充電

將電源線接至 AC 變壓器、AC 變壓器接至印表機，然後插入電源線。

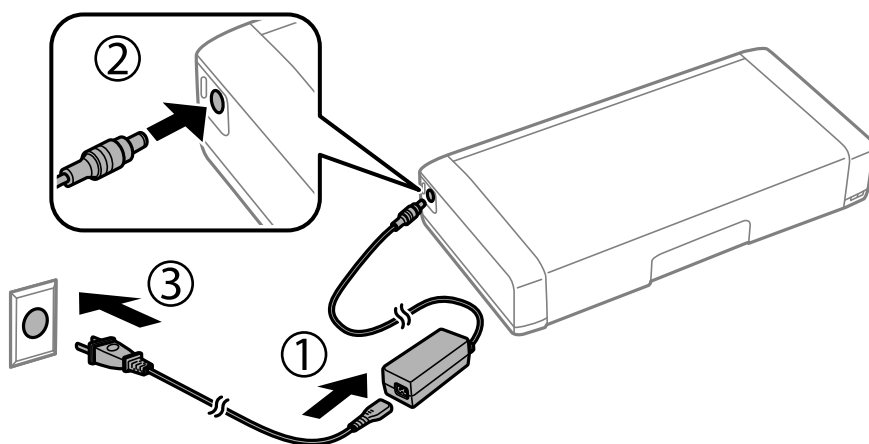

附註：

- ❑ 電池充電時電池充電指示燈會亮起，充電完成後會熄滅。
- ❑ 電池完全充電約需 2.5 小時。

透過 USB 連線為電池充電

您可用電池充電器或透過 USB 連線用電腦將電池充電。

以下列出印表機的充電規格。

- ❑ 用 USB 連線充電的輸入：DC 5 V (最大 1.5 A)

電池充電

❑ 充電時間：

USB 連接埠 (5 V/1.5A)：約 2.5 小時

USB 連接埠 (5 V/0.5 A)：約 10 小時

❑ 電池電流容量：1860 mAh (3.6 V)

依照以下指示用電腦將電池充電。

1. 確保電腦已經開機。若電腦處於休眠或睡眠模式，您無法將電池充電；若發生此情況，請喚醒電腦。
2. 使用 micro USB 連接線將印表機接至電腦。

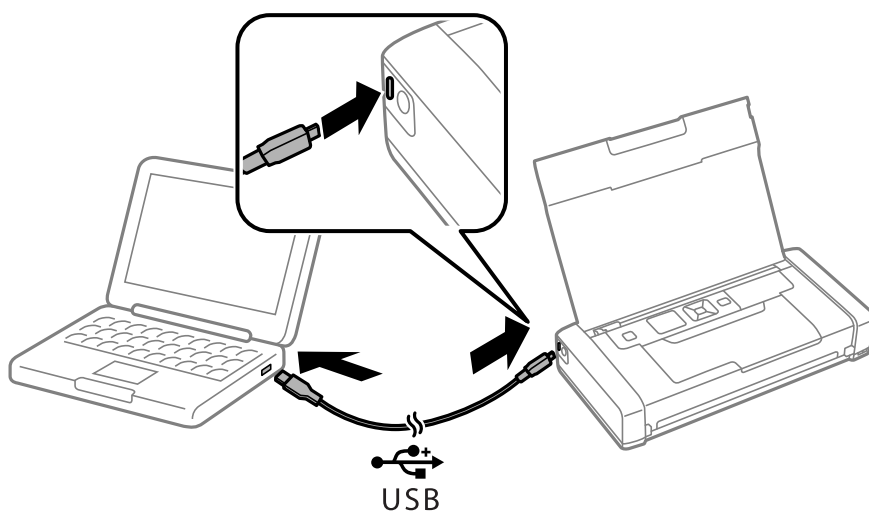

附註：

您無法使用 USB 集線器為電池充電。請將印表機直接連接電腦。

3. 若印表機啟動，請按下  鍵將其關閉。

附註：

- ❑ 若電池未開始充電，請在控制面板上選擇 [選單] > [電池] > [電池設定]，啟用 [透過電腦進行 USB 供電]，然後再試一次。
- ❑ 即便您未將印表機關閉，印表機處於睡眠模式下亦可將電池充電。
- ❑ 在充電期間，電腦會將印表機識別成 USB 大量儲存裝置。
- ❑ 電池充電時電池充電指示燈會亮起，充電完成後會熄滅。

更換墨水匣及其他耗材

檢查墨水存量與廢棄墨水收集盒的狀態

您可從控制面板或電腦查看大約墨水存量，以及廢棄墨水收集盒的約略使用壽命。

檢查墨水存量與廢棄墨水收集盒的狀態 - 控制面板

您可在主畫面查看大約墨水存量，以及廢棄墨水收集盒的約略使用壽命。

相關資訊

➔ [第17頁 “LCD 螢幕使用指南”](#)

檢查墨水存量與廢棄墨水收集盒的狀態 - Windows

1. 存取印表機驅動程式視窗。
2. 按下[維護]索引標籤上的[EPSON印表機監控程式3]，然後按下[詳細資料]。

附註：

若停用 [EPSON印表機監控程式3]，請按下 [進階設定] 索引標籤上的 [維護]，然後選取 [開啟EPSON印表機監控程式3]。

相關資訊

➔ [第70頁 “Windows 印表機驅動程式”](#)

檢查墨水存量與廢棄墨水收集盒的狀態 - Mac OS X

1. 從  功能表選取[系統偏好設定] > [印表機和掃描器] (或[列印和掃描]、[列印與傳真])，然後選取印表機。
2. 按下[選項與耗材] > [公用程式] > [開啟印表機公用程式]。
3. 按下 [EPSON印表機監控程式]。

墨水匣代碼

Epson 建議您，使用 Epson 原廠墨水匣。Epson 不保證非原廠墨水的品質或可靠度。若因使用非 Epson 原廠墨水匣而導致印表機損壞，將無法享有 Epson 的免費保固，且在某些狀況下可能會造成不穩定的印表機運作情況。印表機可能無法顯示，非原廠墨水存量的相關資訊。

以下為 Epson 原廠墨水匣的代碼。

圖示	黑色	彩色
Globe 	266	267

附註：

歐洲使用者可參閱以下網站取得 Epson 墨水匣列印量的資訊。

<http://www.epson.eu/pageyield>

澳洲/紐西蘭

黑色	彩色
215	215

亞洲

黑色	彩色
289	290

墨水匣處理注意事項

請在更換墨水匣之前閱讀以下說明。

處理注意事項

- 將墨水匣存放於正常室溫下並避免直接日曬。
- Epson 建議，於包裝所列印的日期到期之前使用墨水匣。
- 為達最佳效果，請在墨水匣開封後六個月內用畢。
- 為達最佳效果，存放時請將墨水匣包裝底部朝下。
- 將墨水匣從低溫存放處取出後，請在使用之前，先將其在室溫下放置至少三個小時。
- 準備安裝於印表機前，請勿打開墨水匣包裝。墨水匣為真空包裝以保持可靠度。若在打開墨水匣包裝後長期未使用，可能無法正常列印。

更換墨水匣及其他耗材

- ❑ 安裝前請撕除墨水匣上的黃色膠帶，否則列印品質將會降低或是無法列印。請勿撕除墨水匣上的標籤，可能會造成墨水漏出。

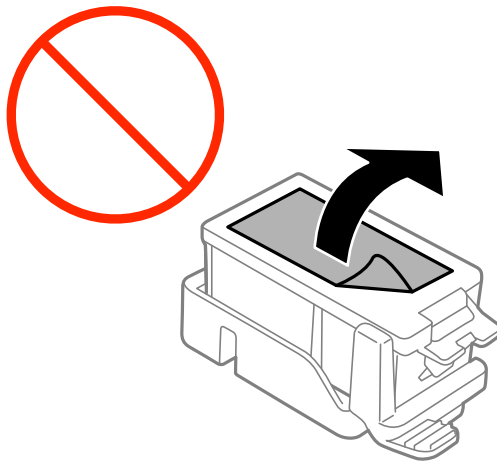

- ❑ 請勿碰觸下圖所示的零件，以免影響印表機的正常運作及列印。

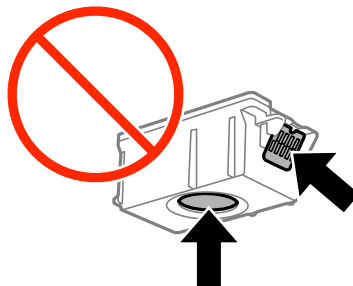

- ❑ 請安裝所有墨水匣，否則將無法進行列印。
- ❑ 請勿在關機狀態更換墨水匣。請勿用手移動印字頭，否則會使印表機損壞。
- ❑ 請勿在進行墨水設定時，關閉印表機。若未完成墨水設定工作，有可能無法列印。
- ❑ 避免印表機出現未裝入墨水匣的情況，或是避免在更換墨水匣時關閉印表機，否則印字頭噴嘴上的剩餘墨水可能會乾掉，而造成無法列印。
- ❑ 請注意不要讓灰塵或其他物體進入墨水匣座。任何物體進入墨水匣座會導致無法或不利於列印。若有物體進入墨水匣座請小心移除。
- ❑ 請以正確方向插入墨水匣。如果以錯誤方向插入墨水匣，插入區域可能會損壞，且印表機可能也無法列印。
- ❑ 若您從印表機中取出墨水匣，欲於日後使用或是丟棄，請務必將護蓋放回墨水匣出墨孔上，以免墨水乾掉或是周圍環境被染色。

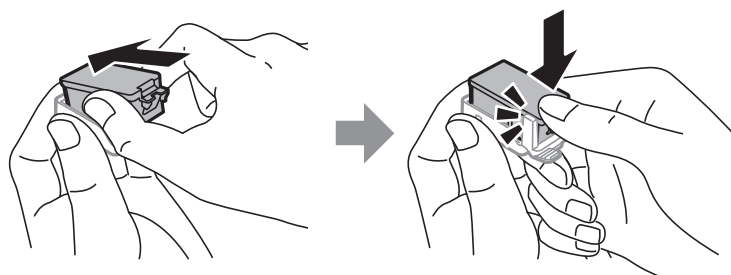

更換墨水匣及其他耗材

- ❑ 此印表機所使用的墨水匣附有綠色晶片，可記錄每個墨水匣的存量等的資訊。這表示即使印表機的墨水匣在用盡前先取出，於下次將此墨水匣重新裝入印表機時，仍可繼續使用。當再插入墨水匣時，會消耗一些墨水以確保印表機的運作。
- ❑ 請僅在必要時取出並更換除墨水匣，可使墨水使用達到最大效益。再插入墨水存量低的墨水匣可能無法使用。
- ❑ 為了確保最佳的列印品質以及保護印字頭，當印表機顯示需要更換墨水匣時，仍會有容量不一的安全墨水量保留在原墨水匣裡。提供的墨水匣列印量之張數，並不包含這些安全墨水量。
- ❑ 雖然墨水匣可能含有可回收材質，但並不影響印表機的功能或效能。
- ❑ 墨水匣的規格與外觀如有因改良而變更，恕不事先通知。
- ❑ 請勿拆解或改造墨水匣，否則可能無法正常列印。
- ❑ 您無法使用印表機內附的墨水匣進行更換。
- ❑ 所述的列印張數會根據列印的影像、使用的紙張種類、列印頻率，以及溫度等環境條件而有所差異。
- ❑ 迅速完成墨水匣更換。請勿在墨水匣移除的狀況下閒置印表機。

墨水消耗量

- ❑ 為維持印字頭的性能，不僅列印時會使用到所有墨水匣中的部分墨水，例如更換墨水匣及清潔印字頭時，也會使用部分墨水。
- ❑ 根據紙張種類及列印品質設定值，當使用黑白或灰階列印時，可能也會用到彩色墨水。這是因為印表機會混合彩色墨水，以合成黑色。
- ❑ 印表機隨機內附的墨水匣，部分墨水會用在第一次進行墨水設定時。為達到高品質的列印效果，印表機中的印字頭將會充分地填滿墨水，此程序僅發生於第一次設定時，因此這些墨水匣可列印的張數，會較少於後續所更換的墨水匣。

更換墨水匣



重要事項：

- ❑ 請勿搖動墨水匣。
- ❑ 迅速完成墨水匣更換。請勿在墨水匣移除的狀況下閒置印表機。

1. 請執行下列任一動作。

- ❑ 出現更換墨水匣提示時
檢查需要更換的墨水匣，然後按下 OK 鍵。選取 [立即更換]，然後按下 OK 鍵。
- ❑ 在墨水匣用盡前進行更換
從主畫面中選取 [選單] > [維護] > [更換墨水匣]，然後按下 OK 鍵。

更換墨水匣及其他耗材

2. 將墨水匣從包裝中取出，然後僅撕除黃色膠帶。

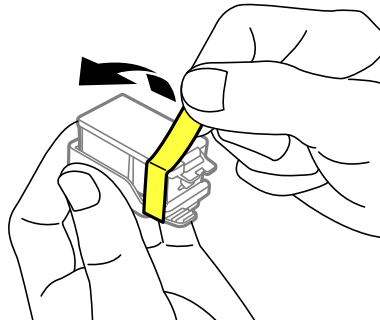

3. 拆下保護蓋。

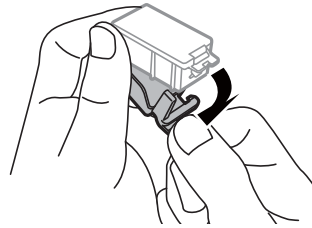

! 重要事項：

請勿碰觸下圖所示的零件，以免影響印表機的正常運作及列印。

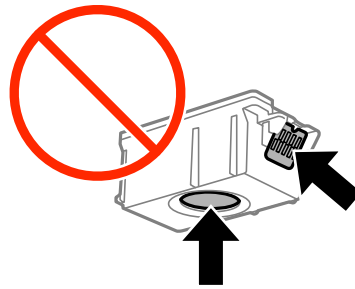

4. 按下 OK 鍵。
5. 打開內部護蓋。

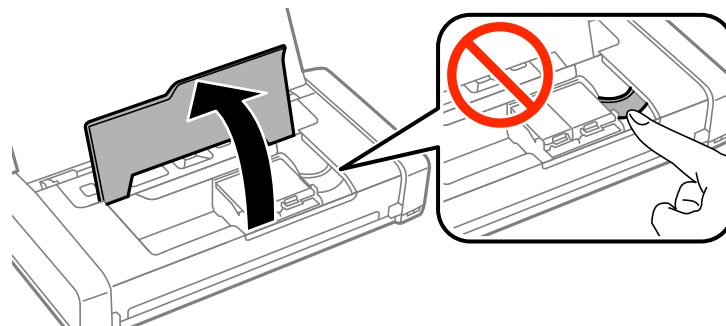

更換墨水匣及其他耗材

6. 推開固定桿，墨水匣將會稍微向上彈起，然後以對角線方向拉出墨水匣。

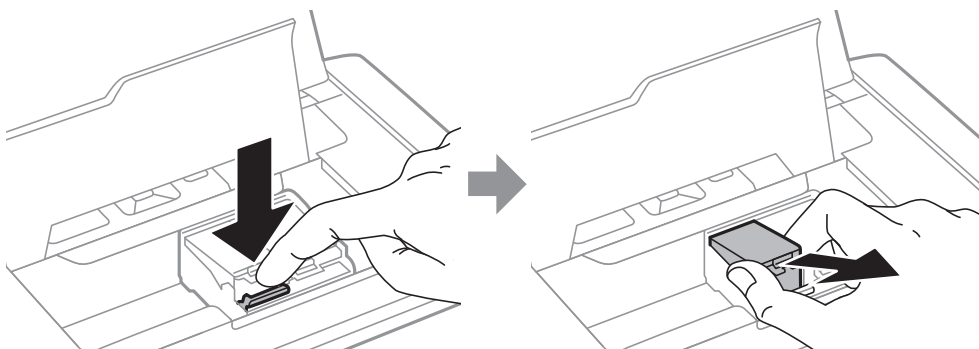

7. 以對角線方向將墨水匣置入墨水匣槽，然後輕輕向下按，直到定位。

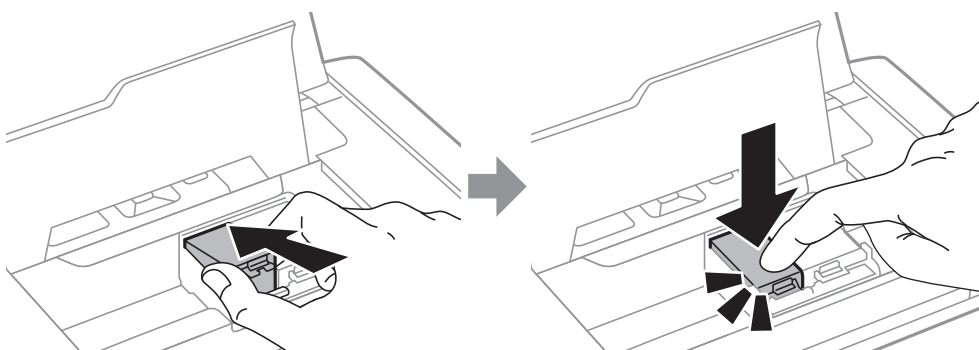

! 重要事項：

- ❑ 請以正確方向插入墨水匣。如果以錯誤方向插入墨水匣，插入區域可能會損壞，且印表機可能也無法列印。
- ❑ 請確定將黑色墨水匣插入左墨水匣槽、將彩色墨水匣插入右墨水匣槽。

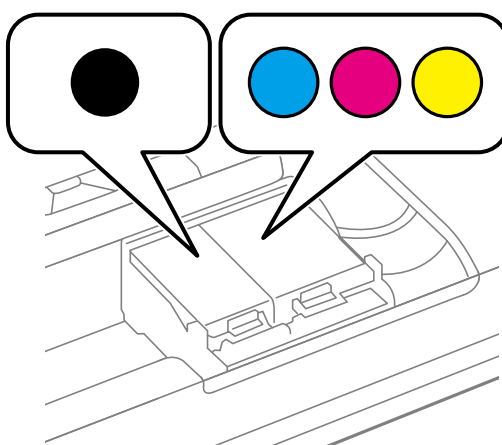

8. 闔上內部護蓋。
9. 按下 OK 鍵。
- 墨水設定會隨即開始。

! 重要事項：

- ❑ 請勿在進行墨水設定時，關閉印表機。若未完成墨水設定工作，有可能無法列印。
- ❑ 若您從印表機中取出墨水匣，欲於日後使用或是丟棄，請務必將護蓋放回墨水匣出墨孔上，以免墨水乾掉或是周圍環境被染色。

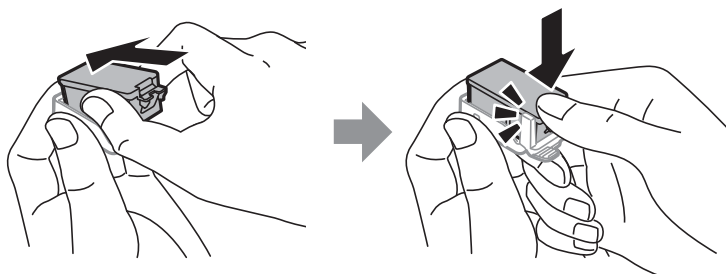

相關資訊

- ➔ [第51頁 “墨水匣代碼”](#)
- ➔ [第52頁 “墨水匣處理注意事項”](#)

廢棄墨水收集盒代碼

Epson 建議您，使用 Epson 原廠廢棄墨水收集盒。

以下為原廠 Epson 廢棄墨水收集盒的代碼。

T2950

廢棄墨水收集盒處理注意事項

請在更換廢棄墨水收集盒之前閱讀以下說明。

- ❑ 請勿觸碰廢棄墨水收集盒旁的綠色晶片。以免影響印表機的正常運作及列印。

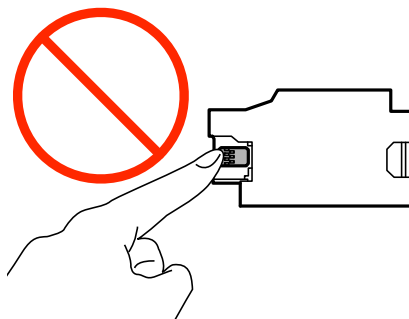

- ❑ 請勿壓到或撕除廢棄墨水收集盒上的薄膜，否則墨水可能會漏出。

更換墨水匣及其他耗材

- ❑ 請勿碰觸下圖所示的零件，以免影響印表機的正常運作並讓您被墨水弄髒。

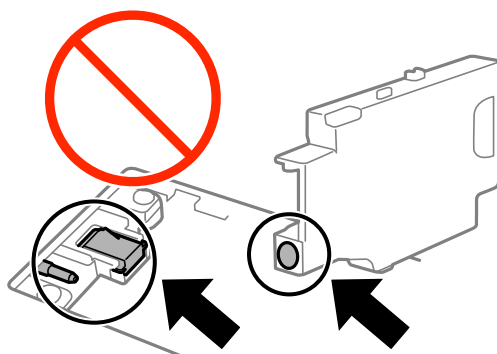

- ❑ 請勿封住廢棄墨水收集盒的小孔。這些小孔為正常運作所必需。

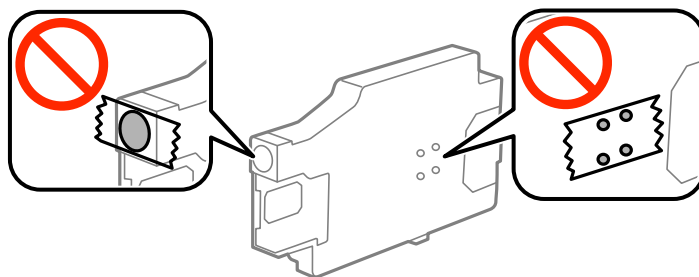

- ❑ 請將廢棄墨水收集盒放在遠離陽光直射處。
- ❑ 請勿在印表機電源開啟時更換廢棄墨水收集盒，否則墨水可能會漏出。
- ❑ 請勿重複使用已經取出並長期置放的廢棄墨水收集盒。廢棄墨水收集盒內部的墨水會變乾變硬，而無法吸取足夠的墨水。
- ❑ 除非要更換廢棄墨水收集盒，否則請勿移除廢棄墨水收集盒及其護蓋，否則墨水可能會漏出。

更換廢棄墨水收集盒

在某些列印循環中，可能會有非常少量的多餘墨水聚集在廢棄墨水收集盒內。為避免從廢棄墨水收集盒漏出墨水，印表機具有可在吸收容量達到廢棄墨水收集盒限制時停止列印的設計。是否需要更換及更換的頻率將會因您的列印頁數、列印的資料類型以及印表機所進行的清潔循環次數而有不同。若能自行操作，請更換廢棄墨水收集盒。Epson Status Monitor、LCD 或控制面板上的指示燈將會建議您何時需要更換此零件。根據印表機的規格，需要更換廢棄墨水收集盒不代表印表機停止運作。Epson 保固未涵蓋此項更換的成本。此為使用者可更換的零件。

1. 拆開包裝，取出新的廢棄墨水收集盒。

! 重要事項：

- ❑ 請勿觸碰廢棄墨水收集盒旁的綠色晶片。以免影響印表機的正常運作及列印。

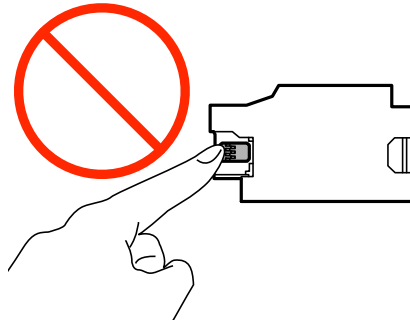

- ❑ 請勿壓到或撕除廢棄墨水收集盒上的薄膜，否則墨水可能會漏出。

附註：

新的廢棄墨水收集盒隨附透明塑膠袋，可用於收納用過的廢棄墨水收集盒。

2. 按下  鍵關閉印表機電源。
3. 拔下所有連接線，例如電源線及 USB 連接線。
4. 闔上印表機護蓋，然後翻轉印表機。

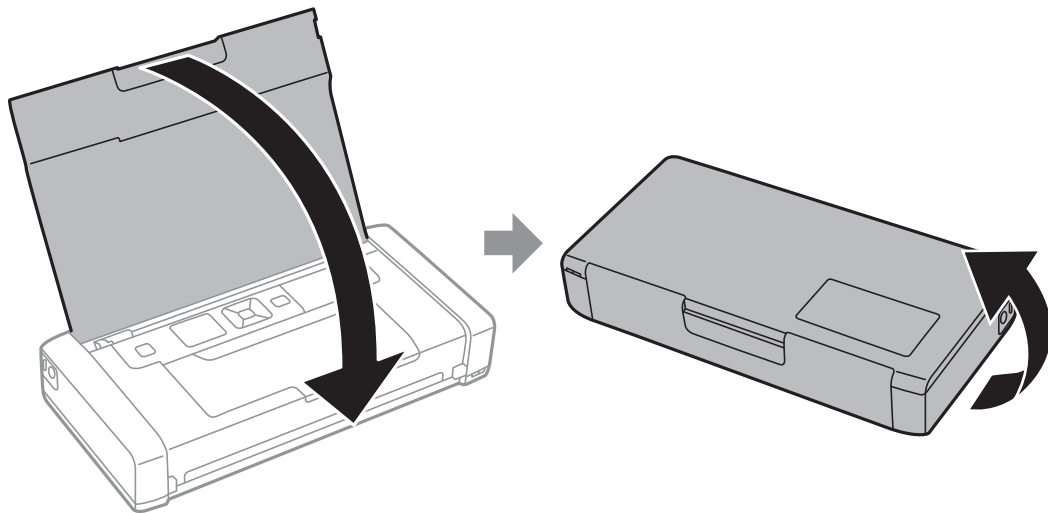

更換墨水匣及其他耗材

5. 使用筆等細長物品推開護蓋上的接片，然後取出廢棄墨水收集盒的護蓋。

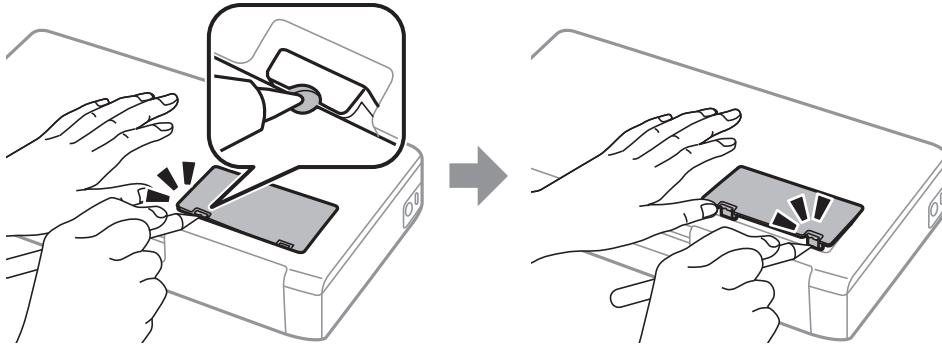

6. 滑動廢棄墨水收集盒，如圖所示，然後取出收集盒。

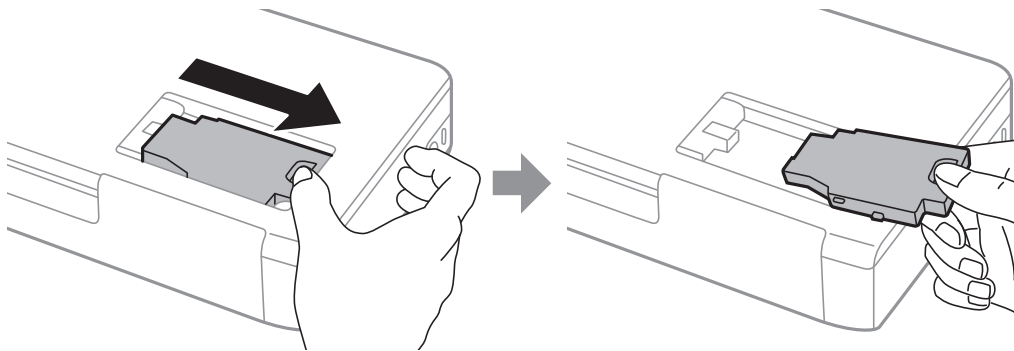

! 重要事項：

請勿碰觸下圖所示的零件，以免影響印表機的正常運作並讓您被墨水弄髒。

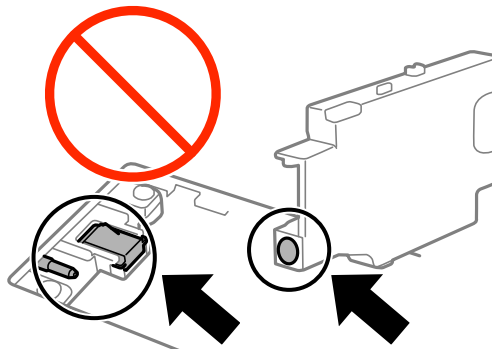

7. 將用過的廢棄墨水收集盒裝入新的廢棄墨水收集盒隨附的透明塑膠袋中，然後密封。

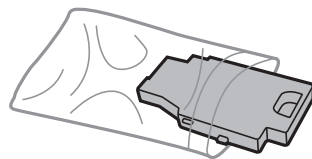

! 重要事項：
請勿撕除廢棄墨水收集盒上的薄膜。

8. 將新的廢棄墨水收集盒筆直往下置入，然後滑動進行安裝。

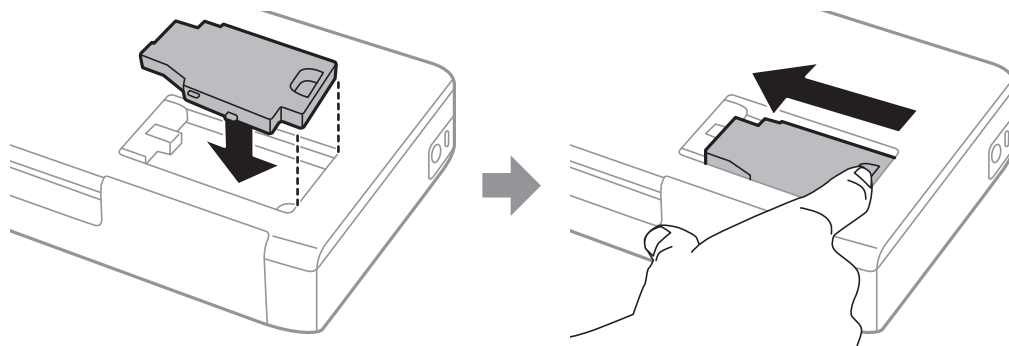

9. 重新裝上廢棄墨水收集盒護蓋。

附註：

若無法重新裝上廢棄墨水收集盒護蓋，可能是未正確安裝廢棄墨水收集盒。請取出廢棄墨水收集盒，再安裝一次。

相關資訊

- ➔ [第57頁 “廢棄墨水收集盒代碼”](#)
- ➔ [第57頁 “廢棄墨水收集盒處理注意事項”](#)

暫時使用黑色墨水列印

彩色墨水耗盡但仍有黑色墨水時，可使用以下設定，繼續暫時使用僅存的黑色墨水列印。

- 紙張種類：普通紙, 信封
- 色彩：[灰階]
- 無邊：未選取
- EPSON印表機監控程式3：已啟用 (僅適用於 Windows)

由於此功能僅可使用約 5 天，因此請儘快更換耗盡的墨水匣。

附註：

- 若已停用 [EPSON印表機監控程式3]，請存取印表機驅動程式、按下 [維護] 索引標籤上的 [進階設定]，然後選取 [開啟EPSON印表機監控程式3]。
- 可用的時間視使用情況而定。

暫時使用黑色墨水列印 - Windows

1. 顯示下列視窗時，請取消列印。

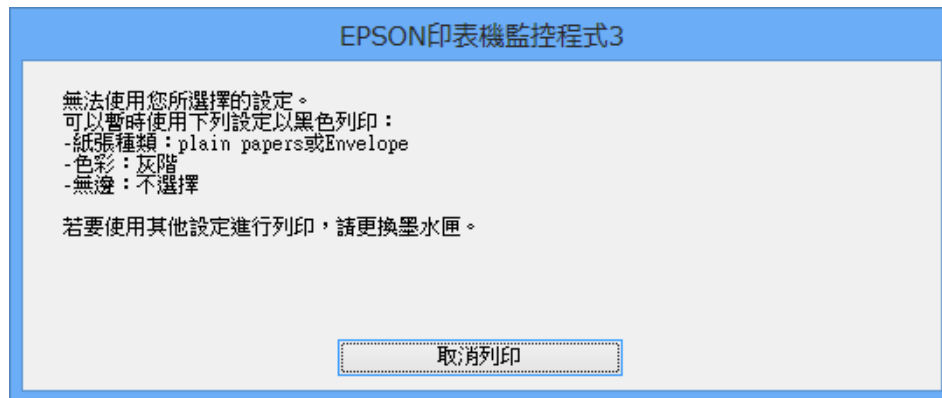
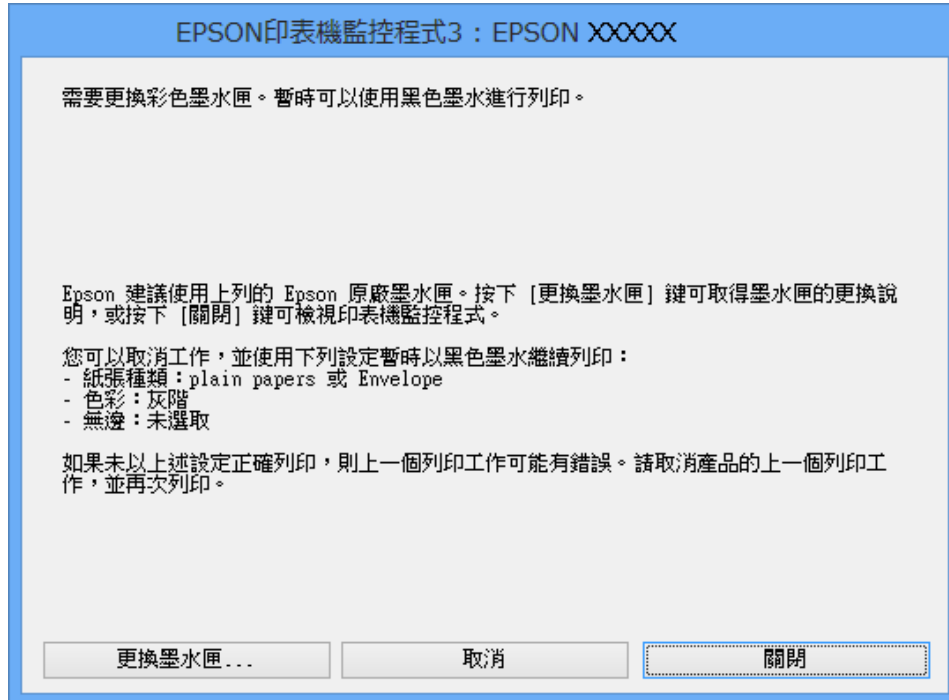

附註：

若無法從電腦取消列印，請使用印表機的控制面板取消。

2. 存取印表機驅動程式視窗。
3. 清除 [主選單] 索引標籤上的 [無邊]。
4. 在 [主選單] 索引標籤上的 [紙張種類] 設定中選取 [普通紙] 或 [信封]。
5. 選取 [灰階]。
6. 視需要設定 [主選單] 與 [更多選項] 索引標籤上的其他項目，然後按下 [確定]。
7. 按下 [列印]。

8. 按下顯示視窗內的 [黑色列印]。

相關資訊

- ➔ [第23頁](#) “將紙張裝入後方進紙”
- ➔ [第29頁](#) “列印基本知識 - Windows”

暫時使用黑色墨水列印 - Mac OS X

附註：

若要透過網路使用此功能，請使用 [Bonjour] 連線。

1. 按下 [Dock] 內的印表機圖示。
2. 取消工作。
 - ❑ Mac OS X v10.8.x 至 Mac OS X v10.9.x
按下進度表旁的 。
 - ❑ Mac OS X v10.6.8 至 v10.7.x
按下[刪除]。

附註：

若無法從電腦取消列印，請使用印表機的控制面板取消。

3. 在  功能表中選取[系統偏好設定] > [印表機和掃描器] (或[列印和掃描]、[列印與傳真])，然後選取印表機。按下[選項與耗材] > [選項] (或[驅動程式])。
4. 在 [暫時允許黑色列印] 設定中選取 [開啟]。
5. 存取列印對話方塊。
6. 在快顯功能表中選取 [列印設定]。
7. 在 [紙張大小] 設定裡選取任一紙張大小，但無邊大小除外。
8. 在 [紙張種類] 設定中選取 [普通紙] 或 [信封]。
9. 選取 [灰階]。
10. 視需要設定其他項目。
11. 按下[列印]。

相關資訊

- ➔ [第23頁](#) “將紙張裝入後方進紙”
- ➔ [第30頁](#) “列印基本知識 - Mac OS X”

黑色墨水不足時節約使用黑色墨水 (僅適用於 Windows)

黑色墨水不足、但彩色墨水仍充足時，您可混合彩色墨水，將其合成黑色。您可在準備黑色墨水匣的同時，繼續列印。

選取印表機驅動程式中的下列設定時，才可使用此功能。

- 紙張種類: [普通紙]
- 品質選項: [標準]
- EPSON印表機監控程式3：啟用

附註：

- 若已停用 [EPSON印表機監控程式3]，請存取印表機驅動程式、按下 [進階設定] 索引標籤上的 [維護]，然後選取 [開啟EPSON印表機監控程式3]。
- 合成的黑色稍微看起來與純黑色不同。此外，列印速度也會減慢。
- 為了維持印字頭的品質，也會消耗黑色墨水。

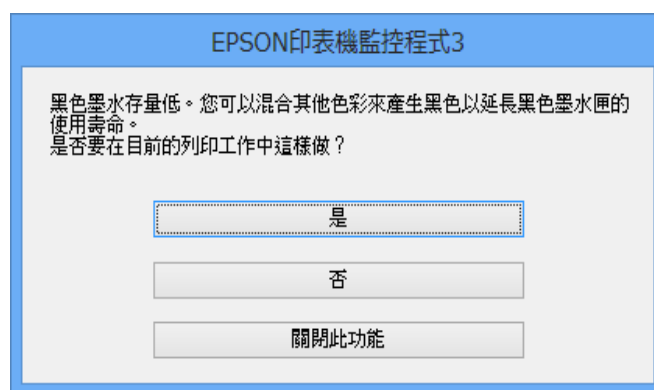

選項	說明
是	選取後即可混合彩色墨水，合成黑色。下次列印相似的工作時，便會顯示此視窗。
否	選取後即可使用剩餘的黑色墨水繼續列印。下次列印相似的工作時，便會顯示此視窗。
關閉此功能	選取後即可使用剩餘的黑色墨水繼續列印。更換黑色墨水匣後，若黑色墨水再度不足，此視窗才會再度顯示。

改善列印品質

檢查並清潔印字頭

若噴嘴堵塞，輸出成品會變得模糊、出現可見的條紋，或發生未預期的錯誤。列印品質下降時，請使用噴嘴檢查功能，並檢查噴嘴是否堵塞。若噴嘴堵塞，請清潔印字頭。

**重要事項：**

請勿在印字頭清潔時打開內部護蓋或關閉印表機。若未完成印字頭清潔工作，有可能無法列印。

附註：

- ❑ 由於清潔印字頭時會消耗部分墨水，因此請僅於列印品質降低時才清潔印字頭。
- ❑ 墨水存量過低時，可能無法清潔印字頭。請先更換適合的墨水匣。
- ❑ 若在執行噴嘴檢與印字頭清潔約兩次後，列印品質仍然未改善，請先等候至少六個小時不要列印，然後再執行噴嘴檢查，並視需要重複印字頭清潔的動作。若印表機在等候時進行列印，請延長等候時間。我們建議關閉印表機。若仍無法改善列印品質，請洽 Epson 授權服務中心。
- ❑ 為了防止印字頭變乾，請務必按下  鍵關閉印表機的電源。
- ❑ 為使印字頭以最佳狀態運作，我們建議定期列印數頁。

檢查並清潔印字頭 - 控制面板

1. 將 A4 普通紙裝入印表機。
2. 從主畫面進入 [選單]。
3. 選取 [維護] > [噴嘴檢查]。
4. 依照螢幕上的指示列印噴嘴檢查圖案。

附註：

測試圖案可能會因型號而有所不同。

5. 將列印的檢查圖案與下列樣本進行比對。

- ❑ 所有線條皆列印出來：印字頭噴嘴未堵塞。關閉噴嘴檢查功能。

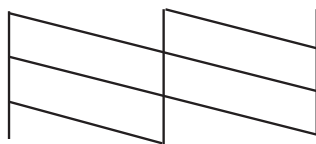

- 出現斷線或遺漏部分：印字頭噴嘴可能已經堵塞。前往下一個步驟。

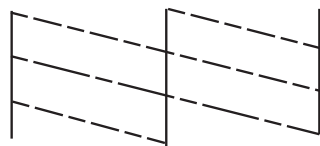

6. 依照螢幕上的指示清潔印字頭。
7. 清潔完成時，重新列印噴嘴檢查圖案。重複清潔並列印圖案，直到完整列印所有線條。

檢查並清潔印字頭 - Windows

1. 將 A4 普通紙裝入印表機。
2. 存取印表機驅動程式視窗。
3. 按下 [噴嘴檢查] 索引標籤上的 [維護]。
4. 請按照螢幕上的指示進行。

相關資訊

- ➔ [第70頁 “Windows 印表機驅動程式”](#)

檢查並清潔印字頭 - Mac OS X

1. 將 A4 普通紙裝入印表機。
2. 請從  功能表 > [印表機和掃描器] (或[列印和掃描]、[列印與傳真]) 選取 [系統偏好設定]，然後選取印表機。
3. 按下 [選項與耗材] > [公用程式] > [開啟印表機公用程式]。
4. 按下 [噴嘴檢查]。
5. 請按照螢幕上的指示進行。

校正印字頭

若您注意到直線偏斜或影像模糊，請校正印字頭。

校正印字頭 - 控制面板

1. 將 A4 普通紙裝入印表機。
2. 從主畫面進入 [選單]。

改善列印品質

3. 選取 [維護] > [印字頭直線性校正]。
 4. 選擇 [垂直直線性校正] 或 [水平直線性校正]，然後依照螢幕上的指示列印直線性校正表單。
 - 垂直直線性校正：如果列印成品模糊不清或發現直線不直，請選擇此選項。
 - 水平直線性校正：如果列印成品在固定間隔出現水平條紋，請選擇此選項。
- 附註：
測試圖案可能會因型號而有所不同。
5. 依照螢幕上的指示校正印字頭。
 - 垂直直線性校正：尋找並輸入各組內最完整的圖案編號。

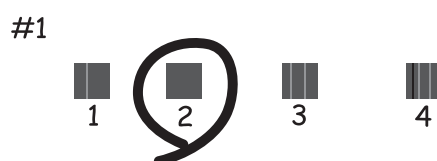

- 水平直線性校正：尋找並輸入最少分離及重疊的圖案編號。



校正印字頭 - Windows

1. 將 A4 普通紙裝入印表機。
2. 存取印表機驅動程式視窗。
3. 按下 [印字頭直線性校正] 索引標籤上的 [維護]。
4. 請按照螢幕上的指示進行。

相關資訊

➔ [第70頁 “Windows 印表機驅動程式”](#)

校正印字頭 - Mac OS X

1. 將 A4 普通紙裝入印表機。
2. 請從  功能表 > [印表機和掃描器] (或[列印和掃描]、[列印與傳真]) 選取 [系統偏好設定]，然後選取印表機。
3. 按下 [選項與耗材] > [公用程式] > [開啟印表機公用程式]。
4. 按下 [印字頭直線性校正]。
5. 請按照螢幕上的指示進行。

清潔進紙路徑

列印成品骯髒、磨損或未正確進紙時，請清潔內部滾輪。



重要事項：

請勿用面紙清潔印表機內部。印字頭噴嘴可能會因棉絮而堵塞。

1. 將清潔紙張裝入印表機。
 - 裝入 A4 大小的普通紙，以解決髒汙或磨損問題。
 - 裝入 Epson 紙張隨附的清潔紙張，解決進紙問題。
2. 從主畫面進入 [選單]。
3. 選取 [維護] > [導紙板清潔]。
4. 依照螢幕上的指示清潔進紙路徑。

附註：

 - 請重覆此程序，直至紙張不會被墨水弄髒為止。
 - 若要解決進紙問題，請重複此程序二至三次。
 - 使用三次以上，清潔紙就會失去效用。

應用程式與網路服務資訊

Epson Connect 服務

您可使用 Epson Connect，隨時從智慧型手機、平板電腦或筆記型電腦進行列印，享受無地域限制的方便性。

以下功能適用於您的印表機。

Email Print	Epson iPrint 遠端列印	Scan to Cloud	Remote Print Driver
✓	✓	—	✓

如需詳細資料，請參閱 Epson Connect 入口網站。

<https://www.epsonconnect.com/>

<http://www.epsonconnect.eu>（僅適用於歐洲）

Web Config

Web Config 應用程式可讓您在電腦或智慧型裝置上使用網頁瀏覽器管理印表機狀態或設定。您可確認印表機狀態，或變更網路及印表機設定。若要使用 Web Config，請將印表機及裝置連接至相同的網路。

附註：

以下為支援的瀏覽器。

作業系統	瀏覽器
Windows XP 或更新版本	Internet Explorer 8 或更新版本、Firefox*、Chrome*
Mac OS X v10.6.8或更新版本	Safari*、Firefox*、Chrome*
iOS*	Safari*
Android 2.3 或更新版本	預設瀏覽器
Chrome OS*	預設瀏覽器

*: 使用最新版本。

在網頁瀏覽器上執行 Web Config

1. 檢查印表機的 IP 位址。

從控制面板選取 [選單] > [網路設定] > [列印狀態表]，然後按下  鍵或 OK 鍵。在列印出的狀態表上檢查印表機的 IP 位址。

2. 從電腦或智慧型裝置啟動網頁瀏覽器，然後輸入印表機的 IP 位址。

格式：

IPv4：http://印表機的 IP 位址/

IPv6：http://[印表機的 IP 位址]/

範例：

IPv4：http://192.168.100.201/

IPv6：http://[2001:db8::1000:1]/

附註：

您也可以使用智慧型裝置，從 Epson iPrint 的維護畫面執行 Web Config。

相關資訊

➔ [第45頁 “使用 Epson iPrint”](#)

在 Windows 上執行 Web Config

1. 在 Windows 中存取裝置及印表機畫面。
 - Windows 8.1/Windows 8/Windows Server 2012 R2/Windows Server 2012
選取 [桌面] > [設定] > [控制台] > [硬體和音效] (或 [硬體]) 內的 [檢視裝置和印表機]。
 - Windows 7/Windows Server 2008 R2
按下開始按鍵，選取 [控制台] > [硬體和音效] 內的 [檢視裝置和印表機]。
 - Windows Vista/Windows Server 2008
按下開始按鍵，選取 [控制台] > [印表機] (位於 [硬體和音效])。
2. 在印表機上按右鍵，然後選取 [內容]。
3. 選取 [Web 服務] 索引標籤，然後按下網址。

在 Web Config 上執行 Mac OS X

1. 請從  功能表 > [印表機和掃描器] (或 [列印和掃描]、[列印與傳真]) 選取 [系統偏好設定]，然後選取印表機。
2. 按下 [選項與耗材] > [顯示印表機網頁]。

必要的應用程式

Windows 印表機驅動程式

印表機驅動程式係一應用程式，用於根據其他應用程式的列印命令來控制印表機。設定印表機驅動程式，可提供最佳的列印結果。您也可檢查印表機的狀態，或使用印表機驅動程式的公用程式，使印表機維持在最佳的列印狀況。

附註：

您可變更印表機驅動程式的語言。從 [維護] 索引標籤上的 [語言/Language] 設定選取要使用的語言。

從應用程式存取印表機驅動程式

若只要對您正在使用的應用程式進行設定，請從該應用程式存取。

從 [檔案] 功能表選取 [列印] 或 [列印設定]。選取印表機，然後按下 [喜好設定] 或 [內容]。

附註：

操作會隨應用程式而有不同。如需詳細資料，請參閱應用程式的說明。

從控制面板存取印表機驅動程式

若要對所有應用程式進行設定，請從控制面板存取。

Windows 8.1/Windows 8/Windows Server 2012 R2/Windows Server 2012

選取[桌面] > [設定] > [控制台] > [硬體和音效]中的[檢視裝置和印表機]。在印表機上按右鍵，或按住印表機，然後選取[列印喜好設定]。

Windows 7/Windows Server 2008 R2

按下開始鍵，選取[控制台] > [硬體和音效]中的[檢視裝置和印表機]。在印表機上按右鍵，然後選取[列印喜好設定]。

Windows Vista/Windows Server 2008

按下開始鍵，選取[控制台] > [硬體和音效]中的[印表機]。在印表機上按右鍵，然後選取[選取列印喜好設定]。

Windows XP/Windows Server 2003 R2/Windows Server 2003

按下開始鍵，選取[控制台] > [印表機和其他硬體] > [印表機和傳真]。在印表機上按右鍵，然後選取[列印喜好設定]。

啟動公用程式

存取印表機驅動程式視窗。按下 [維護] 索引標籤。

限制 Windows 印表機驅動程式的可用設定

系統管理員可限制下列印表機驅動程式設定，避免使用者意外變更設定。

- 浮水印
- 頁首/頁尾
- 彩色
- 雙面列印
- 版面配置

附註：

以系統管理員身分登入電腦。

1. 在印表機內容中，開啟 [選購品設定] 索引標籤。

Windows 8.1/Windows 8/Windows Server 2012

選取[桌面] > [設定] > [控制台] > [硬體和音效]中的[檢視裝置和印表機]。在印表機上按右鍵，或按住印表機，然後選取[印表機內容]。按下 [選購品設定] 索引標籤。

Windows 7/Windows Server 2008 R2

按下開始鍵，選取[控制台] > [硬體和音效]中的[檢視裝置和印表機]。在印表機上按右鍵，然後選取[印表機內容]。按下 [選購品設定] 索引標籤。

Windows Vista/Windows Server 2008

按下開始鍵，選取[控制台]>[硬體和音效]中的[印表機]。在印表機上按右鍵，然後選取[內容]。按下 [選購品設定] 索引標籤。

❑ Windows XP/Windows Server 2003 R2/Windows Server 2003

按下開始鍵，選取[控制台]>[印表機和其他硬體]>[印表機和傳真]。在印表機上按右鍵，然後選取[內容]。按下 [選購品設定] 索引標籤。

2. 按下 [驅動程式設定]。
3. 選擇您要限制的功能。
如需設定項目的說明，請參閱線上說明。
4. 按下 [確定]。

對 Windows 印表機驅動程式進行操作設定

您可進行相關設定，例如啟用 [EPSON印表機監控程式3]。

1. 存取印表機驅動程式視窗。
2. 按下 [進階設定] 索引標籤上的 [維護]。
3. 進行合適的設定，然後按下 [確定]。
如需設定項目的說明，請參閱線上說明。

相關資訊

➔ [第70頁 “Windows 印表機驅動程式”](#)

Mac OS X 印表機驅動程式

印表機驅動程式係一應用程式，用於根據其他應用程式的列印命令來控制印表機。設定印表機驅動程式，可提供最佳的列印結果。您也可檢查印表機的狀態，或使用印表機驅動程式的公用程式，使印表機維持在最佳的列印狀況。

從應用程式存取印表機驅動程式

從 [檔案] 功能表選取 [列印]。必要時，按下 [顯示詳細資料] (或 ▼) 展開列印視窗。

附註：

操作會隨應用程式而有不同。如需詳細資料，請參閱應用程式的說明。

啟動公用程式

請從  功能表 > [印表機和掃描器] (或 [列印和掃描]、[列印與傳真]) 選取 [系統偏好設定]，然後選取印表機。按下 [選項與耗材] > [公用程式] > [開啟印表機公用程式]。

對 Mac OS X 印表機驅動程式進行操作設定

您可作各種不同的設定，例如跳過空白頁與啟用/停用高速列印。

1. 請從  功能表 > [印表機和掃描器] (或 [列印和掃描]、[列印與傳真]) 選取 [系統偏好設定]，然後選取印表機。按下 [選項與耗材] > [選項] (或 [驅動程式])。

2. 進行合適的設定，然後按下 [確定]。
- 厚紙和信封：列印在厚紙上時可避免出現墨水髒汙。不過，列印速度可能稍慢。
 - 不列印空白頁：避免列印空白頁。
 - 靜音模式：安靜列印。不過，列印速度可能稍慢。
 - 暫時允許黑色列印：僅暫時使用黑色墨水列印。
 - 高速列印：印字頭雙向來回移動時列印。列印速度較快，但品質可能下降。
 - 去除白邊：於進行無邊列印時，消除不必要的邊界。
 - 警告訊息：用於讓印表機驅動程式顯示警告通知。
 - 建立雙向傳輸：通常應該設為 [開啟]。因為印表機與網路上的其他 Windows 電腦共用或者其他原因，而無法取得印表機資訊時，請選取 [關閉]。
 - 下方進紙匣：將選購的進紙匣單元新增至紙張來源。
- 附註：
可用的設定視型號而定。

相關資訊

➔ [第61頁 “暫時使用黑色墨水列印”](#)

Epson Easy Photo Print

Epson Easy Photo Print 應用程式可讓您輕鬆列印各種不同版面配置的相片。您可預覽相片影像，並調整影像或位置。您也可以列印加上外框的相片。如需詳細資料，請參閱應用程式的說明。

附註：

- 不支援 Windows Server 作業系統。
- 若要使用此應用程式，必須安裝印表機驅動程式。

在 Windows 啟動

- Windows 8.1/Windows 8
請在搜尋快速鍵中輸入應用程式名稱，然後選取顯示的圖示。
- Windows 7/Windows Vista/Windows XP
按下開始按鍵，然後選取 [所有程式] 或 [程式集] > [Epson Software] > [Epson Easy Photo Print] 電子相片。

在 Mac OS X 啟動

選取 [前往] > [應用程式] > [Epson Software] > [Epson Easy Photo Print]。

E-Web Print (僅適用於 Windows)

E-Web Print 應用程式可讓您輕鬆列印各種不同版面配置的網頁。如需詳細資料，請參閱應用程式的說明。您可從 [E-Web Print] 工具列上的 [E-Web Print] 功能表存取說明。

附註：

不支援 Windows Server 作業系統。

啟動

安裝 E-Web Print 時，它會在瀏覽器上顯示。按下 [列印] 或 [裁切]。

EPSON Software Updater

EPSON Software Updater 應用程式可在網際網路上檢查新的或更新的軟體，然後安裝該軟體。您也可以更新印表機的韌體與手冊。

附註：

不支援 Windows Server 作業系統。

在 Windows 啟動

Windows 8.1/Windows 8

請在搜尋快速鍵中輸入應用程式名稱，然後選取顯示的圖示。

Windows 7/Windows Vista/Windows XP

按下開始鍵，然後選取[所有程式] (或[程式集]) > [Epson Software] > [EPSON Software Updater]。

在 Mac OS X 啟動

選取[前往] > [應用程式] > [Epson Software] > [EPSON Software Updater]。

EpsonNet Config

EpsonNet Config 應用程式可讓您設定網路界面位址及通訊協定。如需詳細資訊，請參閱 EpsonNet Config 的操作指南或應用程式的說明。

在 Windows 啟動

Windows 8.1/Windows 8/Windows Server 2012 R2/Windows Server 2012

請在搜尋快速鍵中輸入應用程式名稱，然後選取顯示的圖示。

Windows 8.1/Windows 8/Windows Server 2012 R2/Windows Server 2012 除外

按下開始鍵，然後選取[所有程式] (或[程式集]) > [EpsonNet] > [EpsonNet Config V4] > [EpsonNet Config]。

在 Mac OS X 啟動

選取[前往] > [應用程式] > [Epson Software] > [EpsonNet] > [EpsonNet Config V4] > [EpsonNet Config]。

解除安裝應用程式

附註：

以系統管理員身分登入電腦。若電腦提示您輸入系統管理員密碼，請輸入密碼。



解除安裝應用程式 - Windows

1. 按下  鍵關閉印表機電源。
2. 結束所有執行的應用程式。

3. 開啟 [控制台]：
 - Windows 8.1/Windows 8/Windows Server 2012 R2/Windows Server 2012
選取 [桌面] > [設定] > [控制台]。
 - Windows 8.1/Windows 8/Windows Server 2012 R2/Windows Server 2012 除外
按下開始按鍵，選取 [控制台]。
4. 開啟 [解除安裝程式]（或 [新增或移除程式]）：
 - Windows 8.1/Windows 8/Windows 7/Windows Vista/Windows Server 2012 R2/Windows Server 2012/
Windows Server 2008 R2/Windows Server 2008
選取 [程式集] 中的 [解除安裝程式]。
 - Windows XP/Windows Server 2003 R2/Windows Server 2003
按下 [新增或移除程式]。
5. 選取要解除安裝的應用程式。
6. 解除安裝應用程式：
 - Windows 8.1/Windows 8/Windows 7/Windows Vista/Windows Server 2012 R2/Windows Server 2012/
Windows Server 2008 R2/Windows Server 2008
按下 [解除安裝/變更] 或 [解除安裝]。
 - Windows XP/Windows Server 2003 R2/Windows Server 2003
按下 [變更/移除] 或 [移除]。

附註：
若顯示 [使用者帳戶控制] 視窗，請按下 [繼續]。
7. 請按照螢幕上的指示進行。

解除安裝應用程式 - Mac OS X

1. 使用 EPSON Software Updater 下載 Uninstaller。
下載 Uninstaller 後，每次解除安裝應用程式時，皆無須重新下載。
2. 按下  按鍵關閉印表機電源。
3. 若要解除安裝印表機驅動程式，請從  功能表選取 [系統偏好設定] > [印表機和掃描器] (或 [列印和掃描]、[列印與傳真])，然後從已啟用印表機清單移除印表機。
4. 結束所有執行的應用程式。
5. 選取 [前往] > [應用程式] > [Epson Software] > [Uninstaller]。
6. 選取您要解除安裝的應用程式，然後按下 [移除]。



重要事項：

Uninstaller 即會移除電腦上所有的 Epson 噴墨印表機驅動程式。若您使用多部 Epson 噴墨印表機，且只想刪除部分驅動程式，請先刪除所有驅動程式，然後重新安裝所需的印表機驅動程式。

附註：

若在應用程式清單中找不到要解除安裝的應用程式，則無法使用 Uninstaller 解除安裝。此時，請選取[前往] > [應用程式] > [Epson Software]，然後選取您要解除安裝的應用程式，將其拖曳至垃圾桶圖示。

相關資訊

➔ [第74頁 “EPSON Software Updater”](#)

安裝應用程式

若您的電腦連上網路，請從網站安裝最新的應用程式。若無法從網站下載應用程式，請從印表機隨附的軟體光碟進行安裝。

附註：

- 以系統管理員身分登入電腦。若電腦提示您輸入系統管理員密碼，請輸入密碼。
- 重新安裝應用程式時，您必須先解除安裝此應用程式。

1. 結束所有執行的應用程式。
2. 安裝印表機驅動程式時，請先暫時中斷印表機與電腦的連線。

附註：

在出現提示前，請勿連接印表機與電腦。

3. 請按照以下網站上的指示安裝應用程式。

<http://epson.sn>

相關資訊

➔ [第74頁 “解除安裝應用程式”](#)

更新應用程式與韌體

您可藉由更新應用程式與韌體來解決某些問題，並且改善或新增功能。請確定使用最新版本的應用程式與韌體。

1. 請確定印表機已與電腦連接，且電腦已連接到網路。
2. 啟動 EPSON Software Updater，並更新應用程式或韌體。



重要事項：

請勿在更新時關閉電腦或印表機的電源。

附註：

若在清單中找不到要更新的應用程式，則無法使用 EPSON Software Updater 進行更新。請至當地的 Epson 網站檢查最新版本的應用程式。

<http://www.epson.com>

相關資訊

➔ [第74頁 “EPSON Software Updater”](#)

解決問題

檢查印表機狀態

您可在 LCD 螢幕或電腦上檢查錯誤訊息與墨水存量。

檢查 LCD 螢幕上的錯誤碼

如果出現需要您注意的錯誤或資訊，LCD 螢幕上會顯示錯誤碼。

錯誤碼	狀況	解決方法
E-01	發生印表機錯誤。	移除印表機內的所有紙張或保護材料。如果關閉電源並再度開啟後仍顯示錯誤訊息，請洽 Epson 授權服務中心。
E-11	必須更換集墨棉。	請洽 Epson 或其授權的服務中心更換集墨棉*。這不是使用者可自行維修的零件。
E-12	廢棄墨水收集盒已滿。必須更換廢棄墨水收集盒。	關閉電源，然後用新的廢棄墨水收集盒進行更換。
E-13	未安裝廢棄墨水收集盒或安裝錯誤。	關閉電源，然後安裝廢棄墨水收集盒。
E-14	廢棄墨水收集盒並未識別。	關閉電源，然後再次安裝廢棄墨水收集盒。即使重新安裝廢棄墨水收集盒，用新的廢棄墨水收集盒更換，仍舊繼續出現訊息。
E-21	發生電池錯誤。印表機自動關閉。	請聯絡 Epson 支援服務。
E-22	電池溫度太低，無法使用。印表機自動關閉。	請在 10 至 35°C 的溫度下使用印表機。
E-23	電池溫度太高，無法使用。印表機自動關閉。	
E-24	電池電量太低，無法使用。印表機自動關閉。	請將電池充電，或將 AC 變壓器接至印表機。
W-01	後方進紙發生夾紙。	取出夾紙，然後按下 OK 鍵。
W-02	引表機內部夾紙。	
W-11	集墨棉的使用壽命將盡。	請洽 Epson 或其授權的服務中心更換集墨棉*。這不是使用者可自行維修的零件。此訊息在集墨棉更換前會一直顯示。 按下 OK 鍵可繼續列印。
W-12	墨水匣並未正確安裝。	將各個墨水匣輕輕向下壓。確保其定位。
W-13	安裝的墨水匣無法搭配此印表機使用。	使用相容於此印表機的墨水匣進行更換。
I-22	使用 [按鍵(WPS)] 設定 Wi-Fi。	按下存取點按鍵。若存取點沒有任何按鍵，請開啟存取點設定視窗，然後按下軟體中顯示的按鍵。
I-23	使用 [PIN碼(WPS)] 設定 Wi-Fi。	將 LCD 螢幕上顯示的 PIN 碼，於兩分鐘內輸入至存取點或電腦。

錯誤碼	狀況	解決方法
I-31	使用 [Wi-Fi自動連線] 設定 Wi-Fi。	將軟體安裝至電腦中，並於 Wi-Fi 設定開始時按下 OK 鍵。
I-41	[紙張設定] 會停用。部分功能無法使用。	若停用 [紙張設定]，就無法使用 AirPrint。此外，也不會出現紙張大小和種類不相符的通知訊息。除非您總是使用相同的紙張大小和種類，且無需變更紙張設定，否則請將設定保持啟用。
I-81	AC 變壓器已經拔除，因此印表機會切換到電池模式。	印表機使用電池模式時，列印速度會減緩。若不需要影響列印速度，請將 AC 變壓器接至印表機。
—	墨水量低。	您可繼續列印，直到系統要求更換墨水匣為止。但請注意，若任何一個墨水匣耗盡後，印表機就無法列印。請儘速備妥新的墨水匣。
—	墨水耗盡且必須更換墨水匣。	為了確保最佳的列印品質以及保護印字頭，當印表機顯示需要更換墨水匣時，仍會有容量不一的安全墨水量保留在原墨水匣裡。請在出現提示時更換墨水匣。
Recovery Mode	印表機因韌體更新失敗而開始進入復原模式。	請按照以下步驟，嘗試再次更新韌體。 1.將 AC 變壓器接至印表機。 2.使用 USB 連接線連接電腦與印表機。(在復原模式下，無法透過網路連線更新韌體。) 3.如需進一步的說明，請造訪當地的 Epson 網站。

*在某些列印循環，有少量剩餘的墨水會被收集在集墨棉中。為避免從集墨棉漏出墨水，印表機具有可在吸收容量達到集墨棉限制時停止列印的設計。是否需要更換及更換的頻率將會因您的列印頁數、列印的材料類型以及印表機所進行的清潔循環次數而有不同。根據印表機的規格，集墨棉的更換需要不代表您的印表機無法繼續使用。印表機將會告知您需要更換集墨棉的時間，此操作僅能由 Epson 授權服務中心執行。Epson 保固未涵蓋此項更換的成本。

相關資訊

- ➔ [第95頁 “聯絡 Epson 支援服務”](#)
- ➔ [第49頁 “電池充電”](#)
- ➔ [第76頁 “安裝應用程式”](#)
- ➔ [第76頁 “更新應用程式與韌體”](#)
- ➔ [第54頁 “更換墨水匣”](#)

檢查印表機狀態 - Windows

1. 存取印表機驅動程式視窗。
2. 按下 [維護] 索引標籤上的 [EPSON印表機監控程式3]，然後按下 [詳細資料]。

附註：

若停用 [EPSON印表機監控程式3]，請按下 [維護] 索引標籤上的 [進階設定]，然後選取 [開啟EPSON印表機監控程式3]。

相關資訊

- ➔ [第70頁 “Windows 印表機驅動程式”](#)

檢查印表機狀態 - Mac OS X

1. 請從  功能表 > [印表機和掃描器] (或[列印和掃描]、[列印與傳真]) 選取 [系統偏好設定]，然後選取印表機。
2. 按下 [選項與耗材] > [公用程式] > [開啟印表機公用程式]。
3. 按下 [EPSON印表機監控程式]。

清除夾紙

檢查控制面板上顯示的錯誤，然後依照指示清除夾紙，包括所有撕裂的碎片。接著清除錯誤。

**重要事項：**

請小心清除夾紙。若猛烈拉出紙張，可能會使印表機損壞。

清除後方進紙的夾紙

清除夾紙。

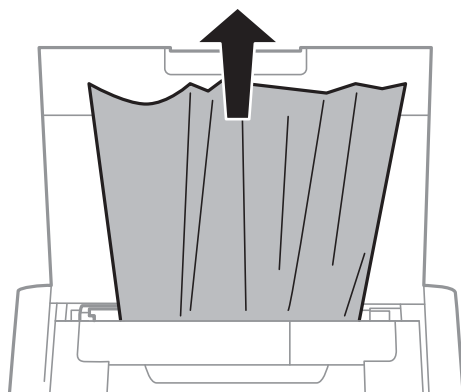

清除印表機內部的夾紙

**注意：**

手還在印表機內時，切勿觸碰控制面板上的按鍵。若印表機開始運作，將會使人受傷。請小心不要觸碰突出的零件，以免受傷。

解決問題

1. 打開內部護蓋。

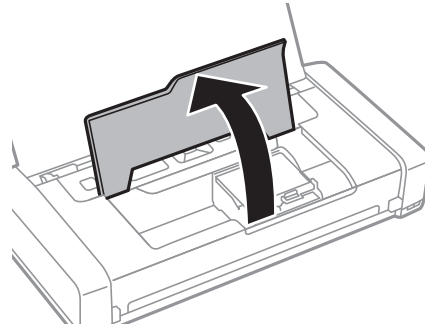

2. 清除夾紙。

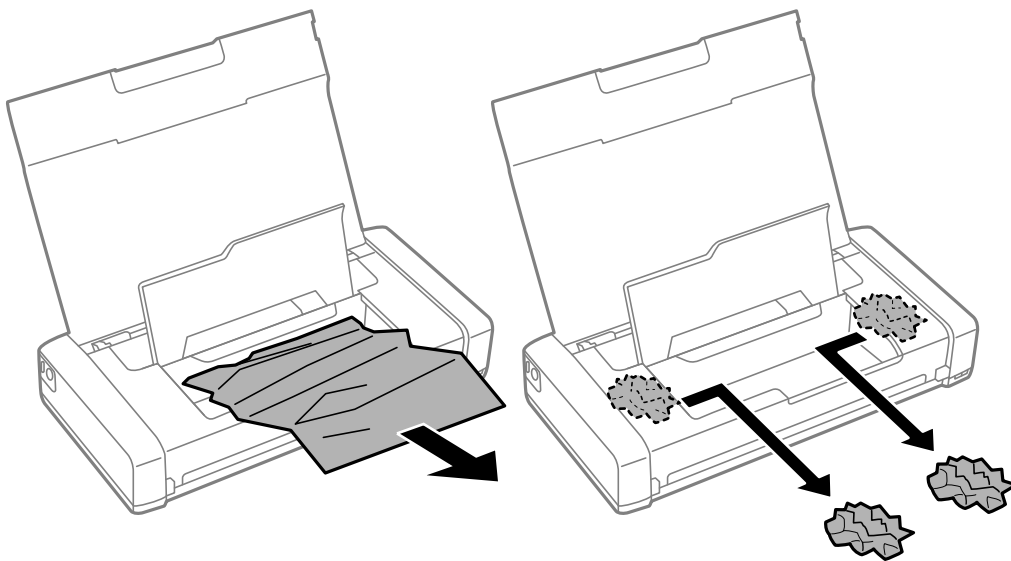

! 重要事項：

請勿碰觸印表機內部的白色排線及透明部位，以免造成故障。

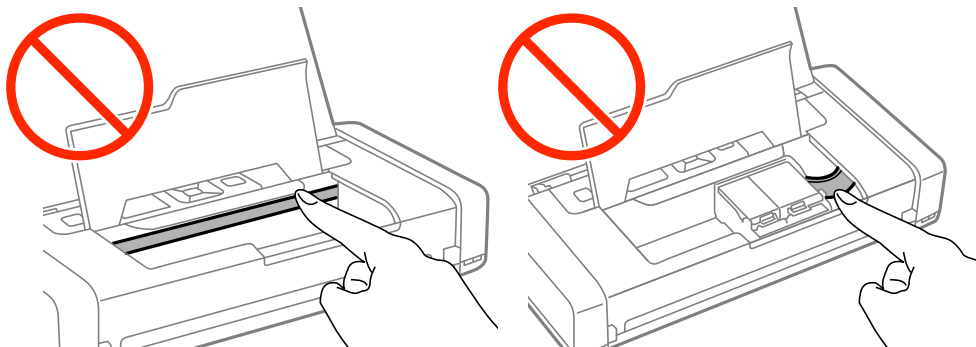

3. 闔上內部護蓋。

未正確進紙

若發生夾紙、進紙偏斜、一次送入多張紙、未進紙或退紙，請檢查以下項目。

- ❑ 請將印表機置於平坦的表面上，並在建議的環境條件下運作。
- ❑ 電池電量低。請將 AC 變壓器接至印表機。
- ❑ 使用本印表機支援的紙張。
- ❑ 請依照紙張處理注意事項操作。
- ❑ 依正確方向裝入紙張，然後使紙張邊緣定位器靠著紙緣。
- ❑ 請勿裝入超過指定紙張數量上限的紙張。
- ❑ 當紙張已裝入印表機卻發生缺紙錯誤時，請靠著後方進紙的右側重新裝入紙張。
- ❑ 裝入多張紙時，請一次裝入一張紙。
- ❑ 若於手動雙面列印時一次進多張紙，請在重新裝入紙張前取出紙張來源內的所有紙張。
- ❑ 裝入並退出未列印的紙張，以清潔進紙路徑。
- ❑ 確定紙張大小及紙張種類設定正確無誤。

相關資訊



- ➔ [第91頁 “環境規格”](#)
- ➔ [第22頁 “可用的紙張與容量”](#)
- ➔ [第21頁 “紙張處理注意事項”](#)
- ➔ [第23頁 “將紙張裝入後方進紙”](#)
- ➔ [第68頁 “清潔進紙路徑”](#)

電源與控制面板問題

電源未開啟

- ❑ 按住  按鍵稍久一些。
- ❑ 請確定電源線確實插入。
- ❑ 若無法用電池電力啟動印表機，表示電池電量低。請連接 AC 變壓器，或用 USB 連線為電池充電至少三十分鐘，然後再次啟動印表機。

電源未關閉

拔除 AC 變壓器和 USB 連接線。同時按住  鍵和  鍵超過七秒，然後放開按鍵。為了防止印字頭變乾，請按下  按鍵開啟印表機的電源，然後再按該按鍵關閉電源。

LCD 螢幕變黑

印表機處於休眠模式。按下控制面板上的任一按鍵，即可讓 LCD 畫面回到之前的狀態。

印表機用電池運作期間，電源突然中斷

- ❑ 印表機未進行任何操作時會關閉。請再次開啟印表機。
- ❑ 檢查電池電量。若電池電量低，請將 AC 變壓器接至印表機。

無法用電腦將電池充電

- ❑ 在控制面板上選取 [選單] > [電池] > [電池設定]，然後啟用 [透過電腦進行USB供電]。
- ❑ 確保印表機已經關閉或進入睡眠模式。
- ❑ 啟動印表機。若電腦位於休眠或睡眠模式，則將其喚醒。
- ❑ 您無法使用 USB 集線器為電池充電。請將印表機直接連接電腦。
- ❑ 電腦可能已經設定成在電池運作下，不允許其他裝置進行充電。檢查電腦的設定。

相關資訊

- ➔ [第49頁 “透過 USB 連線為電池充電”](#)

印表機未列印

若印表機沒有正常運作，或未列印任何資料，請檢查以下項目。

- ❑ 請將印表機置於平坦的表面上，並在建議的環境條件下運作。
- ❑ 請將界面連接線確實連接至印表機與電腦。
- ❑ 若正在使用 USB 集線器，請將印表機直接連接至電腦。
- ❑ 若透過網路使用印表機，請確定印表機已連上網路。您可從控制面板上的指示燈或列印網路狀態表，以檢查狀態。若印表機沒有連上網路，請參閱 [網路使用說明](#)。
- ❑ 在控制面板上選取 [選單] > [電池] > [電池設定]，然後停用 [透過電腦進行USB供電]。
- ❑ 若列印大型影像，電腦可能發生記憶體不足問題。請以較低的解析度或較小的檔案大小列印影像。
- ❑ 在 Windows 中，按下印表機驅動程式 [維護] 索引標籤上的 [列印佇列]，然後檢查以下項目。
 - ❑ 檢查是否有任何暫停的列印工作。
必要時取消列印。
 - ❑ 確認印表機未離線或擱置中。
若印表機未離線或擱置中，請從[印表機]功能表清除離線或擱置中設定。
 - ❑ 請確定已從[印表機]功能表將印表機設為預設印表機 (功能表項目上應有核取記號)。
若未將印表機設為預設印表機，請將印表機設為預設印表機。
- ❑ 在 Mac OS X 中，請確定印表機狀態不是[暫停]。
請從  功能表選取[系統偏好設定] > [印表機和掃描器] (或[列印和掃描]、[列印與傳真])，然後按兩下印表機。若印表機處於暫停狀態，請按下[繼續執行] (或[繼續執行印表機])。
- ❑ 進行噴嘴檢查，若印字頭噴嘴堵塞，請清潔印字頭。
- ❑ 若已停用必要的通訊協定或設定，您可能無法透過 AirPrint 使用印表機。請使用 Web Config 啟用 AirPrint。

相關資訊

- ➔ 第47頁 “取消列印”
- ➔ 第65頁 “檢查並清潔印字頭”

輸出成品問題

列印品質不佳

若列印品質因模糊、條紋、掉色、褪色、偏斜，以及出現類似馬賽克的圖案而變差，請檢查以下項目。

- 使用本印表機支援的紙張。
- 請勿在潮濕、損傷或過舊的紙張上列印。
- 若紙張捲曲或信封膨脹，請壓平。
- 列印影像或相片時，請使用高解析度資料來列印。網站上的影像通常解析度低，雖可在顯示器上漂亮呈現，其列印品質有可能較差。
- 請在印表機驅動程式中選取適合印表機內紙張種類的紙張種類設定。
- 使用印表機驅動程式中的高品質設定進行列印。
- 當影像或相片以非預期的色彩列印出時，請調整色彩並重新列印。自動色彩校正功能使用標準 [影像加強] 校正模式。在 [場景校正] 設定中選取 [自動校正] 以外的選項，嘗試其他 [影像加強] 校正模式。若問題仍持續，請使用 [影像加強] 以外的色彩校正功能。
 - Windows
在印表機驅動程式 [更多選項] 索引標籤上的 [色彩校正] 設定中，選擇 [自訂]。按下 [進階]，然後在 [色彩管理] 設定中選取 [影像加強] 以外的選項。
 - Mac OS X
在印表機驅動程式的快顯功能表中選取 [色彩比對]，然後選取 [EPSON 色彩校正]。從快顯功能表選取 [色彩選項]，然後選取 [影像加強] 以外的選項。
- 停用雙向 (或高速) 設定。啟用此設定時，印字頭會往兩邊移動，同時進行列印，因此直線可能會偏斜。若停用此功能，列印速度有可能減慢。
 - Windows
清除印表機驅動程式 [更多選項] 索引標籤上的 [高速]。
 - Mac OS X
在  功能表中選取 [系統偏好設定] > [印表機和掃描器] (或 [列印和掃描]、[列印與傳真])，然後選取印表機。按下 [選項與耗材] > [選項] (或 [驅動程式])。在 [高速列印] 設定中選取 [關閉]。
- 在控制面板上選取 [選單] > [普通紙密度設定] 接著調整濃淡度。
- 在控制面板上選取 [選單] > [色彩調整] 接著調整色彩。
- 進行噴嘴檢查，若印字頭噴嘴堵塞，請清潔印字頭。
- 校正印字頭。
- 若出現 2.5 cm 間隔的直線不直情況，請校正印字頭。
- 請勿在列印後立即疊紙。
- 請在歸檔或展示之前，將列印成品風乾。將列印成品風乾時，請避免直接照射陽光、使用吹風機，以及碰觸紙張的列印面。

- ❑ 請使用 Epson 原廠墨水匣。本產品的色彩調整是使用 Epson 原廠墨水匣計算，使用非原廠墨水匣可能導致列印品質降低。
- ❑ Epson 建議，於包裝所列印的日期到期之前使用墨水匣。
- ❑ 為達最佳效果，請在墨水匣開封後六個月內用畢。
- ❑ 列印影像或相片時，Epson 建議使用原廠 Epson 紙張，而非普通紙。請在原廠 Epson 紙張的可列印面上列印。

相關資訊

- ➔ [第21頁 “紙張處理注意事項”](#)
- ➔ [第22頁 “紙張種類清單”](#)
- ➔ [第65頁 “檢查並清潔印字頭”](#)
- ➔ [第66頁 “校正印字頭”](#)
- ➔ [第22頁 “可用的紙張與容量”](#)

列印成品的位置、大小或邊界不正確

- ❑ 依正確方向裝入紙張，然後使紙張邊緣定位器靠著紙緣。
- ❑ 若列印成品朝右側偏斜，且右半部遭到切除，表示紙張並未以正確位置裝入。將紙張邊緣定位器滑至最左邊，將右側部分滑到最右邊，然後再次裝入紙張。

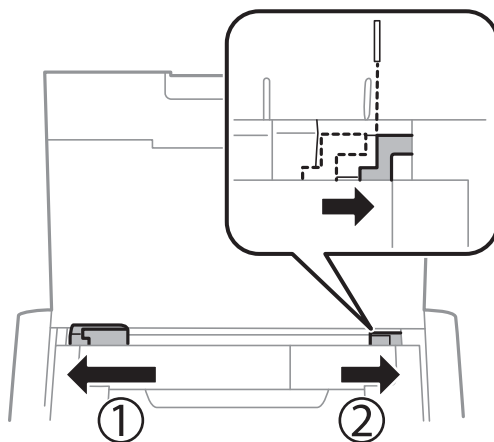

- ❑ 在控制面板上或印表機驅動程式中選取適當的紙張大小設定。
- ❑ 在應用程式中調整邊界設定，使邊界落於可列印的區域。
- ❑ 進行無邊列印時，影像可能稍微放大，因而裁去突出的區域。調整放大數值。
 - ❑ Windows
按下印表機驅動程式 [主選單] 索引標籤上 [無邊] 的 [設定]，然後選取放大數值。
 - ❑ Mac OS X
在印表機對話方塊的 [列印設定] 功能表中調整 [放大] 設定。

相關資訊

- ➔ [第23頁 “將紙張裝入後方進紙”](#)
- ➔ [第88頁 “可列印區域”](#)

紙張骯髒或磨損

若紙張在列印時出現髒汙或磨損，請檢查以下項目。

- 清潔進紙路徑。
- 以正確的方向裝入紙張。
- 進行手動雙面列印時，請確定墨水已在重新裝入紙張時完全變乾。

相關資訊

- ➔ [第68頁](#) “清潔進紙路徑”
- ➔ [第23頁](#) “將紙張裝入後方進紙”
- ➔ [第83頁](#) “列印品質不佳”

列印的字元不正確或出現亂碼

- 請將界面連接線確實連接至印表機與電腦。
- 取消任何暫停的列印工作。
- 列印時，請勿手動將電腦切換至 [休眠] 模式或 [睡眠] 模式。下次啟動電腦時，可能列印出含有亂碼文字的頁面。

相關資訊

- ➔ [第47頁](#) “取消列印”

列印的影像上下顛倒

清除印表機驅動程式或應用程式中的任何鏡像設定。

- Windows
清除印表機驅動程式 [水平反轉] 索引標籤上的 [更多選項]。
- Mac OS X
從列印對話方塊的 [列印設定] 功能表中清除 [水平反轉]。



無法解決輸出成品問題

若試過所有解決方法後仍未解決問題，請嘗試解除安裝印表機驅動程式，然後重新安裝。

相關資訊

- ➔ [第74頁](#) “解除安裝應用程式”
- ➔ [第76頁](#) “安裝應用程式”

列印速度過慢

- ❑ 持續列印約 15 分鐘以上時，列印速度會減慢，以避免印表機的機構過熱而損壞。但您仍可繼續列印。若要讓印表機回到正常的列印速度，請取消列印，讓印表機開啟電源並保持閒置至少 45 分鐘。若電源關閉，印表機會無法恢復正常。
- ❑ 印表機以電池運作時，列印速度會減緩。請將 AC 變壓器接至印表機。
- ❑ 關閉任何不必要的應用程式。
- ❑ 降低印表機驅動程式中的品質設定。高品質列印會使列印速度減慢。
- ❑ 啟用雙向 (或高速) 設定。啟用此設定時，印字頭會往兩邊移動，同時進行列印，且列印速度會提高。
 - ❑ Windows
在印表機驅動程式的 [更多選項] 索引標籤上選取 [高速]。
 - ❑ Mac OS X
在  功能表中選取 [系統偏好設定] > [印表機和掃描器] (或 [列印和掃描]、[列印與傳真])，然後選取印表機。按下 [選項與耗材] > [選項] (或 [驅動程式])。在 [高速列印] 設定中選取 [開啟]。
- ❑ 停用靜音模式。此功能會減慢列印速度。
 - ❑ 控制面板
在主畫面中選擇 [選單] > [印表機設定] > [靜音模式]，然後將其停用。
 - ❑ Windows
在印表機驅動程式 [主選單] 索引標籤上的 [靜音模式] 設定中，選擇 [關閉]。
 - ❑ Mac OS X
在  功能表中選取 [系統偏好設定] > [印表機和掃描器] (或 [列印和掃描]、[列印與傳真])，然後選取印表機。按下 [選項與耗材] > [選項] (或 [驅動程式])。在 [靜音模式] 設定中選取 [關閉]。
- ❑ 在控制面板上選取 [選單] > [普通紙密度設定]，然後選取 [標準]。

其他問題

碰觸印表機出現稍微觸電現象

若電腦連接許多周邊裝置，觸碰印表機時可能會稍微觸電。請將接地線連接至連接印表機的電腦。

運作聲音吵雜

若運作聲音吵雜，請啟用靜音模式。但這可能會減慢印表機的運作速度。

- ❑ 控制面板
在主畫面中選擇 [選單] > [印表機設定] > [靜音模式]，然後將其啟用。
- ❑ Windows 印表機驅動程式
在 [主選單] 索引標籤上的 [靜音模式] 設定中選取 [開啟]。
- ❑ Mac OS X 印表機驅動程式
在  功能表中選取 [系統偏好設定] > [印表機和掃描器] (或 [列印和掃描]、[列印與傳真])，然後選取印表機。按下 [選項與耗材] > [選項] (或 [驅動程式])。在 [靜音模式] 設定中選取 [開啟]。

防火牆封鎖應用程式 (僅適用於 Windows)

在 [控制台] 的安全性設定中，將應用程式加入允許通過 Windows 防火牆的程式。

附錄

技術規格

印表機規格

印字頭噴嘴配置		黑色墨水噴嘴：180 彩色墨水噴嘴：各色 59
紙張重量	普通紙	64 至 90 g/m ² (17 至 24lb)
	信封	信封 #10、DL、C6：75 至 90 g/m ² (20 至 24 lb)

可列印區域

陰影區域的列印品質可能會因印表機的機構而下降。

單張 (一般列印)

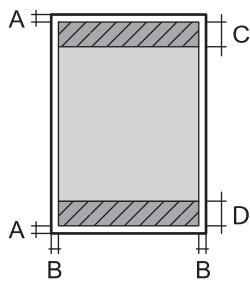
	A	3.0 mm (0.12 in.)
	B	Letter 和 Legal 除外： 3.0 mm (0.12 in.) Letter、Legal： 6.0 mm (0.24 in.)
	C	36.0 mm (1.42 in.)
	D	37.0 mm (1.46 in.)

單張 (無邊列印)

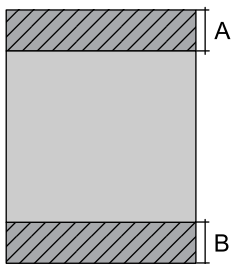
	A	39.0 mm (1.54 in.)
	B	40.0 mm (1.57 in.)

信封

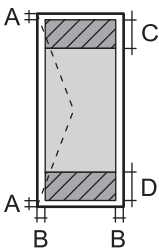
	A	3.0 mm (0.12 in.)
	B	5.0 mm (0.20 in.)
	C	18.0 mm (0.71 in.)
	D	36.0 mm (1.42 in.)

界面規格

電腦	Hi-Speed USB
----	--------------

Wi-Fi 規格

標準	IEEE802.11b/g/n
頻率範圍	2.4 GHz
協調模式	Infrastructure、Ad hoc ^{*1} 、Wi-Fi Direct ^{*2*3}
無線安全性	WEP (64/128 位元)、WPA2-PSK (AES) ^{*4}

*1 不支援 IEEE 802.11n。

*2 不支援 IEEE 802.11b。

*3 簡易 AP 模式相容於 Wi-Fi 連線 (Infrastructure)。

*4 符合 WPA2 標準並支援 WPA/WPA2 Personal。

安全性通訊協定

SSL/TLS	HTTPS 伺服器/用戶端、IPPS
---------	--------------------

支援的第三方服務

AirPrint	列印	iOS 5或更新版本/Mac OS X v10.7.x或更新版本
Google Cloud Print		

尺寸

尺寸	存放 <input type="checkbox"/> 寬：309 mm (12.2 in.) <input type="checkbox"/> 深：154 mm (6.1 in.) <input type="checkbox"/> 高：61 mm (2.4 in.) 列印 <input type="checkbox"/> 寬：309 mm (12.2 in.) <input type="checkbox"/> 深：232 mm (9.1 in.) <input type="checkbox"/> 高：217 mm (8.5 in.)
重量*	約 1.6 kg (3.5 lb)

* 不含墨水匣與 AC 變壓器

電氣規格

AC 變壓器

型號	A461H	
輸入	額定輸入供電電壓	AC 100 V 至 240 V
	額定輸入電流	1 A
	額定頻率範圍	50 至 60Hz
輸出	額定輸出供電電壓	DC 24 V
	額定輸出電流	1 A

印表機電氣規格 (使用 AC 變壓器)

額定 DC 輸入	額定 DC 輸入供電電壓	DC 24 V
	額定 DC 輸入電流 (電池未充電時)	0.6 A
	額定 DC 輸入電流 (電池充電時)	0.7 A
耗電量 (含 USB 連接)	電池未充電時	列印中：約 11 W (ISO/IEC24712) 就緒模式：約 4 W 睡眠模式：約 1.3 W 電源關閉：約 0.3 W
	電池充電時	列印中：約 14 W (ISO/IEC24712) 就緒模式：約 14 W 睡眠模式：約 12 W 電源關閉：約 11 W

附錄

電池規格

類型	鋰離子
額定供電電壓	3.6V
電流容量	1860 mAh
連續列印量*1	彩色：約 50 張 黑白：約 100 張
充電時間*2	AC 變壓器：約 2.5 小時*3 USB 連接埠 (5 V/0.5 A)：約 10 小時 USB 連接埠 (5 V/1.5A)：約 2.5 小時

- *1 用完全充電完畢的全新電池，在 25°C 環境下列印 A4 大小的 ISO/IEC24712 表單時所測得的數值。
- *2 在 25°C 環境下、電源關閉且電池充電中時所測得的數值。若您在電池充電時操作印表機，充電時間會延長。
- *3 充電 5 分鐘即可以黑白模式列印約 4 張 A4 大小的 ISO/IEC24712 表單，或以彩色模式列印約 2 張 A4 大小的 ISO/IEC24712 表單。

環境規格

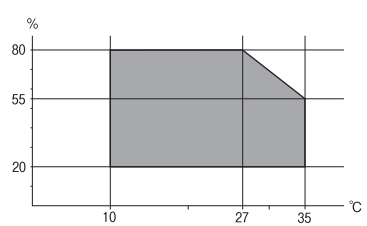
操作	<p>請在下圖所示的條件內使用印表機。</p>  <p>溫度：10 至 35 °C (50 至 95 °F) 使用 AC 變壓器時的保證操作溫度：0 至 40 °C (32 至 104 °F) 使用電池時的保證操作溫度：5 至 40 °C (41 至 104 °F) 濕度：20 至 80% RH (未凝結)</p>
存放	<p>溫度：-30 至 60 °C (-22 至 140 °F)* 濕度：5 至 85% RH (未凝結)</p>

* 您可在 60 °C (140 °F) 下存放一週。

墨水匣的環境規格

存放溫度	-30 至 40 °C (-22 至 104 °F)*
冷凍溫度	-16 °C (3.2 °F) 在 25 °C (77 °F) 環境下放置 3 小時，墨水就會融化並可使用。

* 您可在 40 °C (104 °F) 下存放一個月。

系統需求

- Windows 8.1 (32-bit, 64-bit)/Windows 8 (32-bit, 64-bit)/Windows 7 (32-bit, 64-bit)/Windows Vista (32-bit, 64-bit)/Windows XP Professional x64 Edition/Windows XP (32-bit)/Windows Server 2012 R2/Windows Server 2012/Windows Server 2008 R2/Windows Server 2008 (32-bit, 64-bit)/Windows Server 2003 R2 (32-bit, 64-bit)/Windows Server 2003 (32-bit, 64-bit)
 - Mac OS X v10.9.x/Mac OS X v10.8.x/Mac OS X v10.7.x/Mac OS X v10.6.8
- 附註：
- Mac OS X 可能不支援某些應用程式及功能。
 - 不支援 Mac OS X 的UNIX 檔案系統 (UFS)。

法規資訊

標準與認證

美國型號的標準與認證

產品

EMC	FCC 第 15 篇第 B 子部 B 級 CAN/CSA-CEI/IEC CISPR 22 B 級
-----	--

本設備包含以下無線模組。

製造商：Askey Computer Corporation

類型：WLU6320-D69 (RoHS)

本產品符合 FCC 規定第 15 篇以及 IC Rules 的 RSS-210 規範。對於客戶因進行 Epson 不建議之產品改裝而導致與保護規定不符之情況，Epson 概不負責。操作必須符合以下兩種情況：(1) 本裝置不得造成有害干擾，且 (2) 本裝置必須能接受任何已接收之干擾，包括可能導致意外裝置運作的干擾。

為避免對授權服務造成無線電干擾，本裝置係專為室內用途而設計，請將之遠離窗戶以提供最佳保護。安裝於室外的設備 (或其發射天線) 必須取得授權許可。

AC 變壓器

安全	UL60950-1 CAN/CSA-C22.2 No.60950-1
EMC	FCC 第 15 篇第 B 子部 B 級 CAN/CSA-CEI/IEC CISPR 22 B 級

歐洲型號的標準與認證

產品

EMC 指令 2004/108/EC	EN55022 B 級 EN61000-3-2 EN61000-3-3 EN55024
R&TTE 指令 1999/5/EC	EN300 328 EN301 489-1 EN301 489-17 EN60950-1

適用於歐洲使用者

我方 (Seiko Epson Corporation) 在此聲明，下列設備型號符合 1999/5/EC 指令之必要規定以及其他相關條款要求。

B581A

僅限於愛爾蘭、英國、奧地利、德國、列支敦斯登、瑞士、法國、比利時、盧森堡、荷蘭、義大利、葡萄牙、西班牙、丹麥、芬蘭、挪威、瑞典、冰島、克羅埃西亞、賽普勒斯、希臘、斯洛維尼亞、馬爾他、保加利亞、捷克、愛沙尼亞、匈牙利、拉脫維亞、立陶宛、波蘭、羅馬尼亞以及斯洛伐克使用。

對於客戶因進行 Epson 不建議之產品改裝，而導致與保護規定不符之情況，Epson 概不負責。



AC 變壓器

低電壓指令 2006/95/EC	EN60950-1
EMC 指令 2004/108/EC	EN55022 B 級 EN61000-3-2 EN61000-3-3 EN55024

澳洲型號的標準與認證

產品

EMC	AS/NZS CISPR22 B 級
-----	--------------------

Epson 在此聲明，以下設備型號符合 AS/NZS4268 之必要規定以及其他相關規範要求：

B581A

對於客戶因進行 Epson 不建議之產品改裝而導致與保護規定不符之情況，Epson 概不負責。

AC 變壓器

EMC	AS/NZS CISPR22 B 級
-----	--------------------

複印限制

請遵循以下限制，以確保符合法律規定且負責任地使用印表機。

法律禁止複印以下項目：

- 紙幣、硬幣、政府發行的有價證券、政府債券以及市政債券
- 未使用的郵票、預銷戳明信片，以及其他貼附有效郵資的正式郵政品目
- 政府發行的印花稅票，以及透過合法程序發行的債券

複印下列各項物品時請特別小心：

- 私人發行的有價證券（股票、可轉讓本票和支票等）、月票、折價票券等。
- 護照、駕駛執照、健康證明、道路通行證、餐券及票券等。

附註：

法律也可能禁止複印以下項目：

負責地使用有著作權的資料：

印表機可能會遭誤用於複印有著作權保護的資料，除非係在律師建議下進行此類操作，否則複印已出版的資料之前，應尊重並自行取得著作權所有人之許可。

印表機移動和運送

 **重要事項：**

- 強力撞擊會導致印表機受損。
- 請將墨水匣保持安裝在印表機內。移除墨水匣會使印字頭變乾，並可能導致印表機無法列印。
- 請勿取出廢棄墨水收集盒，否則墨水可能會漏出。
- 請勿讓印表機受陽光直射、靠近暖氣機、放在車內，或置於其他會承受高溫之處。印表機可能會變形或墨水有可能漏出。

附註：

下次列印時若列印品質下降，請清潔並校正印字頭。

室內或戶外移動

 **重要事項：**

搭飛機時建議將印表機以手持行李的方式攜帶。請聯絡航空公司，確認是否可將此裝置帶入機艙。印表機受到強力撞擊可能會受損或墨水外洩，視機場的搬運情況而定。

- 關閉印表機，確保電源指示燈和 LCD 螢幕熄滅。
- 拔除 AC 變壓器和 USB 連接線。
- 闔上印表機護蓋，以便攜帶。

- ❑ 請勿在印表機上方放置任何物品。

運送

運送印表機前，請先備妥印表機，然後置入包裝箱並放入防護材料。



重要事項：

運送印表機時，請如圖所示放置印表機。

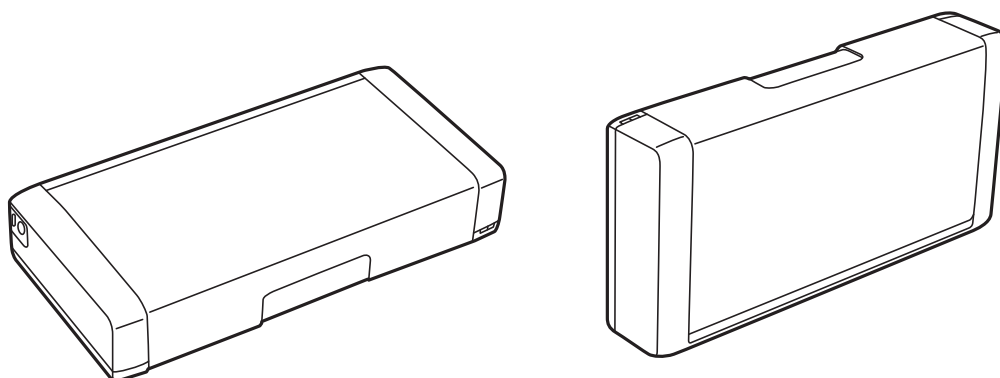

相關資訊

- ➔ 第15頁 “零件名稱和功能”
- ➔ 第65頁 “檢查並清潔印字頭”
- ➔ 第66頁 “校正印字頭”

可從何處取得協助

技術支援網站

如需進一步的協助，請造訪下列 Epson 支援網站。請選取國家或地區，然後前往當地 Epson 網站的支援部分。網站也有提供最新的驅動程式、常見問題集、手冊或其他可下載的資料。

<http://support.epson.net/>

<http://www.epson.eu/Support> (歐洲)

若 Epson 產品未正常運作且您無法解決問題，請洽 Epson 支援服務，以尋求協助。

聯絡 Epson 支援服務

聯絡 Epson 之前

若 Epson 產品未正常運作且您無法透過產品手冊內的疑難排解資訊解決問題，請洽 Epson 支援服務，以尋求協助。若以下未列出您所在地區的 Epson 支援，請洽詢購買產品的經銷商。

請提供下列資訊給 Epson 支援人員，以便更迅速地為您提供服務：

- ❑ 產品序號

(序號標籤通常位於產品的背後。)

- 產品型號
- 產品軟體版本
(按下產品軟體中的 [關於]、[版本資訊] 或類似的按鍵。)
- 電腦的品牌和型號
- 電腦作業系統名稱和版本
- 您通常用來搭配這項產品的軟體應用程式的名稱及版本

附註：

視產品而定，傳真的撥號清單資料及/或網路設定可能已儲存於產品的記憶體內。資料及/或設定可能會因產品故障或維修而遺失。Epson 對於任何資料遺失、備份或復原資料及/或設定概不負責，即使是在保固期內。我們建議您自行備份資料或作筆記。

歐洲使用者的輔助說明

請檢查您的泛歐保固文件，查看如何聯絡 Epson 支援。

台灣使用者的輔助說明

提供資訊、支援與服務的Epson網站：

全球資訊網

<http://www.epson.com.tw>

您可在Epson網站上獲得有關產品規格的資訊、驅動程式下載以及詢問產品問題。

Epson 諮詢服務（電話：+02-80242008）

我們的諮詢服務團隊會透過電話協助您解決下列問題：

- 銷售點查詢及產品資訊
- 產品使用上的問題
- 關於維修服務與保固的詢問

維修服務中心：

電話號碼	傳真號碼	地址
02-23416969	02-23417070	10049 台北市中正區北平東路 20 號
02-27491234	02-27495955	10597 台北市松山區南京東路五段 16 號 1 樓
02-32340688	02-3234-0699	23586 台北縣中和市中山路二段 359 巷 1 號
039-605007	039-600969	26561 宜蘭縣羅東鎮光榮路 342-1 號
038-312966	038-312977	97055 花蓮市國聯二路 87 號
03-439-3119	03-439-6589	32455 桃園縣平鎮市南東路 2 號 5 樓 (桃園平鎮市農會本部 5F)
03-5325077	03-5320092	30059 新竹市經國路一段379巷9號1樓
04-2301-1502	04-2301-1503	40341 台中市西區大和路 30 號 3 樓
04-2338-0879	04-2338-6639	41457 台中縣烏日區新興路 209.211號

電話號碼	傳真號碼	地址
05-2784222	05-2784555	60080 嘉義市忠孝路463 號
06-2221666	06-2112555	70448 台南市公園北路141 號
07-5520918	07-5540926	80453 高雄市鼓山區明華路337 號1 樓
07-3222445	07-3218085	80758 高雄市三民區山東街51 號
08-7344771	08-7344802	90063 屏東市勝利路113 號1 樓

澳洲使用者的輔助說明

澳洲 Epson 公司致力提供您高品質的客戶服務，除了您的產品說明文件外，我們並提供下列取得資訊的方式：

網址

<http://www.epson.com.au>

歡迎進入 Epson 澳洲全球資訊網，這裡有值得您造訪的精彩內容！網站上提供驅動程式下載區、Epson 聯絡窗口、新產品資訊及技術支援（電子郵件）。

Epson 諮詢服務

Epson 諮詢服務是確保我們客戶能獲得必要資訊的最後備援，諮詢服務的接線人員會協助您安裝、設定及操作您的Epson產品。我們的售前諮詢服務人員也會提供新的Epson產品的印刷品資料，並告知客戶距離最近的經銷商或服務中心地點，各種問題都可在此獲得解答。

諮詢服務號碼：

電話：1300 361 054

我們建議您在撥打電話前先準備好所有相關資訊，您準備的資訊越充足，我們就能越快協助您解決問題。這裡所指的資訊包括您的Epson產品說明文件、電腦類型、作業系統、應用程式，以及任何您覺得有必要的資訊。

新加坡使用者的輔助說明

提供資訊來源、協助與服務的新加坡Epson網站：

全球資訊網

<http://www.epson.com.sg>

產品規格資訊、驅動程式下載、常見問答集(FAQ)、銷售點查詢，以及透過電子郵件的技術支援。

Epson 諮詢服務（電話：(65) 6586 3111）

我們的諮詢服務團隊會透過電話協助您解決下列問題：

- 銷售點查詢及產品資訊
- 產品使用上的問題
- 關於維修服務與保固的詢問

印尼使用者的輔助說明

提供資訊、支援與服務的Epson網站：

全球資訊網

<http://www.epson.co.id>

- 提供資訊、驅動程式下載的網站：
- 常見問答集(FAQ)、銷售點查詢，以及透過電子郵件的問題答覆

Epson 熱線

- 銷售點查詢及產品資訊
- 技術支援
 - 電話：(62) 21-572 4350
 - 傳真：(62) 21-572 4357

Epson 服務中心

Jakarta	Mangga Dua Mall 3rd floor No 3A/B Jl.Arteri Mangga Dua, Jakarta	電話/傳真：(62) 21-62301104
Bandung	Lippo Center 8th floor Jl.Gatot Subroto No.2 Bandung	電話/傳真：(62) 22-7303766
Surabaya	Hitech Mall It IIB No. 12 Jl.Kusuma Bangsa 116-118 Surabaya	電話：(62) 31-5355035 傳真：(62)31-5477837
Yogyakarta	Hotel Natour Garuda Jl.Malioboro No. 60 Yogyakarta	電話：(62) 274-565478
Medan	Wisma HSBC 4th floor Jl.Diponegoro No. 11 Medan	電話/傳真：(62) 61-4516173
Makassar	MTC Karebosi Lt. III Kav.P7-8 Jl.Ahmad Yani No.49 Makassar	電話：(62)411-350147/411-350148

香港使用者的輔助說明

在香港的使用者如需取得技術支援和其他售後服務，歡迎聯繫愛普生香港有限公司。

網際網路首頁

愛普生香港有限公司同時提供中英文兩種版本的網站，方便使用取得下列資訊：

- 產品資訊
- 常見問答集(FAQ)
- 最新版的Epson產品驅動程式

使用者可進入下列的愛普生香港有限公司全球資訊網：

<http://www.epson.com.hk>

技術支援專線

您也可以透過以下電話和傳真號碼聯絡我們的技術人員：

電話：(852) 2827-8911

傳真：(852) 2827-4383

馬來西亞使用者的輔助說明

提供資訊、支援與服務的Epson網站：

全球資訊網

<http://www.epson.com.my>

- 提供資訊、驅動程式下載的網站：
- 常見問答集(FAQ)、銷售點查詢，以及透過電子郵件的問題答覆

Epson Trading (M) Sdn.Bhd.

總公司：

電話：603-56288288

傳真：603-56288388/399

Epson諮詢服務：

- 銷售點查詢及產品資訊（資訊專線）
電話：603-56288222
- 有關維修服務與保固、產品操作以及技術支援的詢問（技術專線）
電話：603-56288333

印度使用者的輔助說明

提供資訊、支援與服務的Epson網站：

全球資訊網

<http://www.epson.co.in>

您可在Epson網站上獲得有關產品規格的資訊、驅動程式下載以及詢問產品問題。

Epson 印度總公司 - Bangalore

電話：080-30515000

傳真：30515005

Epson 印度地區分公司：

地點	電話號碼	傳真號碼
Mumbai	022-28261515/16/17	022-28257287
Delhi	011-30615000	011-30615005
Chennai	044-30277500	044-30277575
Kolkata	033-22831589/90	033-22831591
Hyderabad	040-66331738/39	040-66328633
Cochin	0484-2357950	0484-2357950
Coimbatore	0422-2380002	NA
Pune	020-30286000/30286001/30286002	020-30286000
Ahmedabad	079-26407176/77	079-26407347

服務電話

如需服務、產品資訊或訂購墨水匣，請撥 18004250011（早上9點至晚上9點）－此為免付費電話。

行動電話使用者請撥 3900 1600（早上9點至晚上6點），前面請加上地區STD碼

菲律賓使用者的輔助說明

在菲律賓的使用者如需取得技術支援和其他售後服務，歡迎透過以下電話/傳真號碼及電子郵件聯絡菲律賓Epson公司：

代表線：(63-2) 706 2609

傳真：(63-2) 706 2665

來電支援直撥專線：(63-2) 706 2625

電子郵件：epchelpdesk@epc.epson.com.ph

全球資訊網

<http://www.epson.com.ph>

產品規格資訊、驅動程式下載、常見問答集(FAQ)，以及透過電子郵件的問題回覆。

免付費電話：1800-1069-EPSON (37766)

我們的專線團隊會透過電話協助您解決下列問題：

- 銷售點查詢及產品資訊
- 產品使用上的問題
- 關於維修服務與保固的詢問