



WF-2521

WF-2531

WF-2541

簡易使用手冊

墨水匣代碼

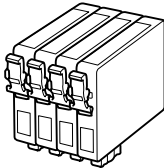
	BK	C	M	Y
	黑色	藍色	紅色	黃色
	193/198	193	193	193

其他資訊

產品名稱：多功能印表機

- 額定電壓：AC100-240V
- 額定頻率：50-60Hz
- 耗電量：
 - 單機複印時, 9W (WF-2521/WF-2531) / 10W (WF-2541)
 - 就緒模式, 4.0W (WF-2521) / 4.5W (WF-2531) / 5.0W (WF-2541)
 - 省電模式, 2.0W (WF-2521) / 2.2W (WF-2531) / 2.4W (WF-2541)
 - 關機模式, 約0.3W
- 額定電流：0.5-0.3A

警語

檢修本產品之前，請先拔掉本產品的電源線。

功能規格

- 列印方式：微針點壓電噴墨技術
- 解析度：最大可達 5760x1440 dpi
- 適用系統：
 - Windows 7/Vista/XP SPI 以上版本/
 - XP x64、Mac OS X 10.5.8, 10.6.x, 10.7.x

使用方法

見內附相關說明文件。

緊急處理方法

發生下列狀況時，請先拔下印表機的電源線並洽詢Epson授權服務中心：

- 電源線或插頭損壞
- 有液體噴灑到印表機
- 印表機摔落或機殼損壞
- 印表機無法正常操作或是列印品質與原來有明顯落差

注意事項

- 只能使用印表機標籤上所註明的電源規格。
 - 請保持工作場所的通風良好。
- 製造年份，製造號碼和生產國別：見機體標示

製造商：SEIKO EPSON CORPORATION

地址：80 Harashinden, Hirooka, Shiojiri-shi,
Nagano-ken, 399-0785, JAPAN

電話：81-263-52-2552

進口商：台灣愛普生科技股份有限公司

地址：台北市信義區松仁路7號14樓

電話：(02) 8786-6688 (代表號)

目錄

簡介..... 2

- 哪裡可取得資訊..... 2
- 注意、重要事項及附註..... 2
- 使用 Epson Connect 服務..... 2

安全說明..... 2

控制面板概觀..... 3

- 按鍵及液晶面板..... 4
- 燈號..... 5

紙張處理..... 5

- 選擇紙張..... 5
- 放入紙張..... 5
- 放入原稿..... 6
 - 自動進紙器 (ADF)..... 6
 - 工作平台..... 7

複印..... 8

掃描..... 8

傳真..... 8

- FAX Utility 簡介..... 8
- 連接至電話線..... 9
 - 關於電話線..... 9
 - 僅限使用傳真用電話線..... 9
 - 與電話裝置共用線路..... 9
 - 檢查傳真連線..... 10
- 設定傳真功能..... 10
 - 設定快速撥號號碼..... 10
 - 設定群組撥號號碼..... 10
- 傳送傳真..... 11
- 接收傳真..... 11
- 列印報告..... 12

更換墨水匣..... 12

- 安全說明..... 12
- 注意事項..... 12
- 更換墨水匣..... 13

基本疑難排解..... 14

- 錯誤訊息..... 14
- 夾紙..... 16
 - 取出印表機內部的夾紙..... 16
 - 取出自動進紙器 (ADF) 中的夾紙..... 16
- 列印品質說明..... 18
- 傳真說明..... 18

何處取得協助..... 18

- 技術支援網站..... 18

簡介

哪裡可取得資訊

從 Epson 支援網站可取得下列手冊的最新版本。

<http://www.epson.eu/Support> (歐洲)

<http://support.epson.net/> (歐洲以外地區)

[安裝說明] (紙本)：

提供設定本印表機及安裝軟體的資訊。

[簡易使用手冊] (紙本)：

提供不透過電腦使用本印表機的基本資訊。本手冊僅特定機型及地區有提供。

[進階使用說明] (PDF)：

提供詳細的操作、安全及疑難排解說明。透過電腦使用本產品時，請參閱本進階使用說明。若要檢視 PDF 手冊，您必須安裝 Adobe Acrobat Reader 5.0 以上版本或 Adobe Reader。

[網路使用說明] (HTML)：

提供網路管理員有關印表機驅動程式及網路設定的資訊。

注意、重要事項及附註

本“進階使用說明”內的注意、重要事項及附註，其意義與說明如下。



注意

請務必小心遵守以免身體受傷。



重要事項

請務必遵守以免損害您的設備。

附註

包含有關印表機操作的實用小秘訣及限制。

使用 Epson Connect 服務

透過 Epson Connect 及其他公司的相關服務，您可從您的智慧型手機、平板電腦或攜帶型電腦，隨時隨地直接列印，享受無地域限制的方便性！可用的服務視產品而定。如需列印及其他服務的詳細資訊，請瀏覽以下網址：

<https://www.epsonconnect.com/> (Epson Connect 入口網站)

<http://www.epsonconnect.eu> (僅限歐洲)

雙擊桌面上的  監控圖示，便可檢視 Epson Connect 使用說明。



安全說明

請閱讀並遵守這些操作說明，確保安全使用本印表機。務必妥善保存本使用說明，以供日後參考。並且，請遵守印表機上標示的所有警告及說明。

- 印表機的電源線只適用這台印表機，不得使用其他設備的電源線。印表機使用其他電源線，或將隨附電源線用於其他設備，可能會造成電線走火或觸電。
- 確定 AC 電源線符合當地的安全標準。
- 除了進階使用說明中所特別說明的部分之外，請勿自行拆解、更改、或企圖維修電源線、插頭、列印單元、掃描單元或選購品。
- 遇有下列情形時，請拔下印表機的電源線，並洽詢合格的服務人員進行維修：
電源線或插頭受損、液體流進印表機、印表機摔落或外殼受損、印表機運作不正常或效能出現明顯差異。請勿調整操作說明中沒有提到的控制項目。
- 將這台機器放在靠近牆壁電源插座的地方，以方便拔下電源插頭。

控制面板概觀

- ❑ 請勿將印表機放置或儲存在室外、靠近灰塵粉末較多之處、水源、熱源，以及易震動、搖晃或高溫潮濕的地方。
- ❑ 請小心避免將任何液體潑灑在這台印表機上，雙手潮濕時請勿操作印表機。
- ❑ 請將本產品與心臟節律器至少保持 22 公分的距離，以免本產品所釋放的無線電波影響心臟節律器的運作。
- ❑ 若液晶螢幕有所損壞，請聯絡您的經銷商。若液晶溶液接觸您的雙手，請以肥皂及清水徹底洗淨。若液晶溶液噴到眼睛，請立刻以清水沖洗。若完全沖洗後仍感到不適或視覺有問題，請馬上就醫。

- ❑ 避免在雷電暴風雨的天氣使用本機，有可能因閃電而發生遠距離觸電的危險。
- ❑ 當附近有瓦斯洩漏時，請勿使用本機回報洩漏情形。

附註：
 以下提供墨水匣的安全說明。
 → 第 12 頁 “更換墨水匣”

控制面板概觀

附註：

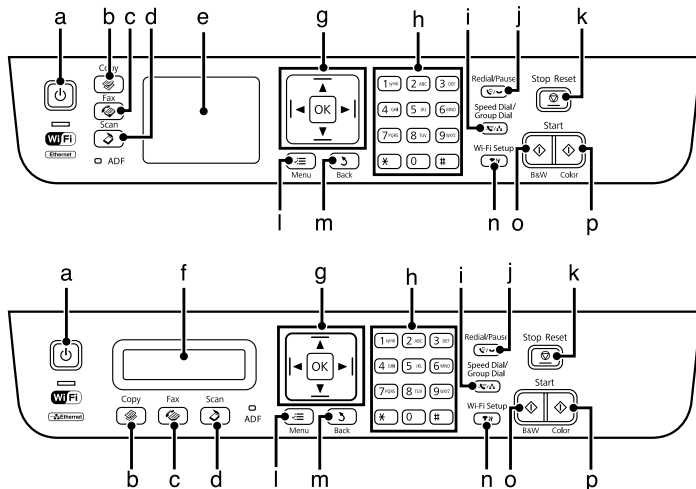

雖然在液晶螢幕上的控制面板設計、選單、選項名稱及其他項目可能與您的實際產品有所不同，但操作方式均相同。



按鍵及液晶面板

	按鍵	功能
a		開啓和關閉印表機電源
b		進入複印模式。
c		進入傳真模式。
d		進入掃描模式。
e	-	液晶螢幕 (2.5 吋彩色顯示)
f	-	液晶螢幕 (行列式黑白螢幕)
g		按下  、  、  、  選擇選單。按下 OK 鍵確認您所選擇的設定並進入下一個畫面。當輸入傳真號碼時，  可作為退格鍵，  則可插入空格。
h	0-9,*,#	指定日期/時間或份數及傳真號碼。輸入英數字元，每次按下可切換大寫、小寫及數字。按下 1 符號可輸入升記號 (#)、加號 (+) 及省略符號 (' ') 等符號。
i		顯示快速撥號/群組撥號清單。再次按下可切換清單。
j		顯示最後撥出的號碼。在傳真模式中輸入號碼時，這可插入一個暫停符號 (-)，作用為在撥號時短暫停止。
k		停止目前操作或啓動目前設定。 若在使用自動進紙器時按下此鍵取消複印、掃描或傳真，自動進紙器中的所有原稿將會退出。
l		顯示各模式的詳細設定。
m		取消/返回上一個選單。
n		僅支援 Wi-Fi 的機型有提供。顯示 [Wi-Fi 設定] 選單，可讓您以無線方式設定印表機。有關選單的使用說明，請參考網路使用說明。
o		開始黑白複印/掃描/傳真。
p		開始彩色複印/掃描/傳真。
-		在 2.5 吋彩色顯示螢幕上顯示。指示以下狀態。 綠色：Epson Connect 服務可以使用。 紅色：Epson Connect 服務暫停中。 灰色：Epson Connect 服務無法使用。 ➡ 第2頁 “使用 Epson Connect 服務”

燈號

燈號	功能
	印表機電源開啓時，此燈號會亮起。 印表機正在接收資料、列印/複印/掃描/傳真、更換墨水匣、進行墨水設定或清潔印字頭時，此燈號會閃爍。
	印表機連上 Wi-Fi 網路時會亮起。正在進行 Wi-Fi 網路設定時會閃爍。*
自動進紙器	在自動進紙器中偵測到原稿時亮起。*

* 此零件僅特定印表機有提供。

紙張處理

選擇紙張

印表機會根據您在列印設定中所選擇的紙張種類進行自動調整，因此紙張種類的設定相當重要，這會告訴印表機您所使用的紙張種類並因此調整墨水量。下表中即列出針對您的紙張所應選擇的相關設定。

使用的紙張	液晶螢幕的紙張種類
普通紙	普通紙
Epson 雪白噴墨專用紙	
Epson 頂級白金相紙	相片紙
Epson 優質照片紙	
Epson 頂級柔光相紙	
Epson 超值光澤相紙	
Epson 相片紙	

放入紙張

請依照下列步驟，放入紙張：

- 1 向前翻開進紙槽護蓋。

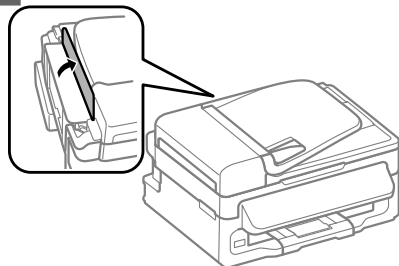

- 2 向外拉出紙張支撐板和出紙托盤，然後豎起擋紙板。

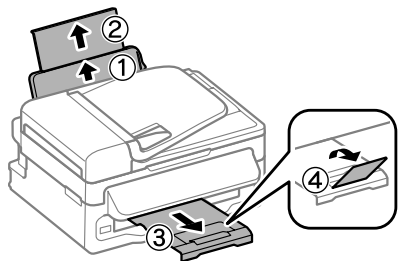

附註：
請在印表機的前方預留足夠的空間，使紙張能完全退出。

- 3 將紙張邊緣定位器移至左側。

- 4** 將紙張可列印面朝上，放入後方進紙槽的右側。

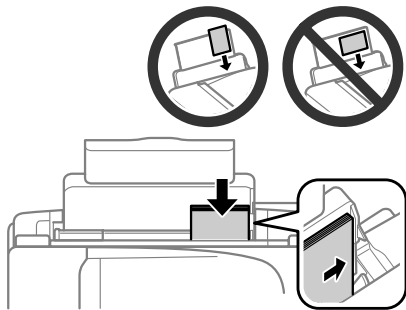

附註：

- 放入紙張前，請先將紙張順齊。
- 可列印面通常比另一面更白或光亮。
- 每次放入紙張時，請將其較窄的一邊先放入後方進紙槽內，即使您是要列印橫式圖案。
- 您可使用以下含有裝訂孔的紙張大小：A4、A5、A6、Legal、Letter。一次僅能放入一張紙。

- 5** 將紙張邊緣定位器靠齊紙張左緣，但不可過緊。

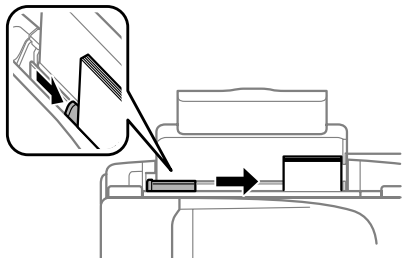

附註：

若使用普通紙，放入的紙張厚度請勿超出紙張邊緣定位器內側 ▽ 箭號。
若使用 Epson 專用紙，請確定紙張數量未超過該紙張種類的指定限制。

- 6** 關上進紙槽護蓋。

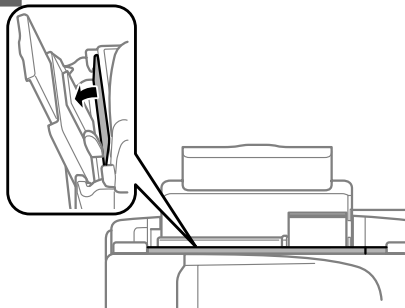

附註：

有關放入普通紙以外紙張的說明，請參考 PDF 進階使用說明。

放入原稿

自動進紙器 (ADF)

此零件僅特定印表機有提供。

您可在自動進紙器中放入原始文件，快速複印、掃描或傳真多頁文件。您可在自動進紙器中放入以下原稿。

大小	A4/Letter/Legal
種類	普通紙
重量	64 g/m ² 至 95 g/m ²
容量	30 張或 3 mm 以下 (A4、Letter)/10 張 (Legal)

重要事項：

為避免發生夾紙，請勿放入以下文件。這些種類的文件應使用工作平台。

- 以迴紋針、訂書針等物品固定的文件。
- 貼有膠帶或紙張的文件。
- 相片、OHP 或感熱紙。
- 破損、起皺或打孔的紙張。

紙張處理

1 請確定工作平台上沒有放置任何原稿。如果工作平台上有原稿，自動進紙器可能無法偵測到進紙托盤上的文件。

2 在平面上輕敲原稿以順齊紙緣。

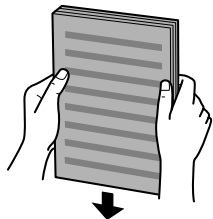

3 滑動自動進紙器的紙張邊緣定位器。

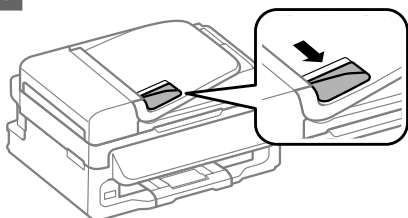

4 將原稿面向上、短邊朝前放入自動進紙器。

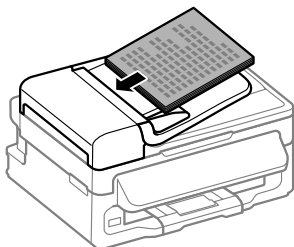

5 滑動紙張邊緣定位器，直至與原稿靠齊。

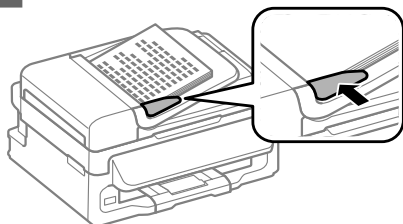

6 檢查控制面板上的自動進紙器燈號是否亮起。

附註：

- ❑ 如果工作平台上有其他原稿，自動進紙器燈號可能保持熄滅。若在此情況下按下 \blacktriangledown ，將會複印、掃描或傳真工作平台上的原稿，而非自動進紙器中的原稿。
- ❑ 當印表機處於睡眠模式時，自動進紙器燈號不會亮起。按下 \blacktriangledown 以外的任何按鍵可從睡眠模式中恢復。從睡眠模式中恢復後，燈號亮起可能需要一些時間。
- ❑ 小心不要讓異物進入工作平台左前方的孔內，否則可能造成自動進紙器無法使用。
- ❑ 當您使用自動進紙器 (ADF) 的複印功能時，會固定使用縮放比例 - [實際大小]、紙張種類 - [普通紙] 及紙張大小 - [A4]/[Legal] 的列印設定。若您複印大於 A4/Legal 的原稿，列印內容會被裁切。

工作平台

1 打開文件上蓋，將原稿面朝下放在工作平台上。

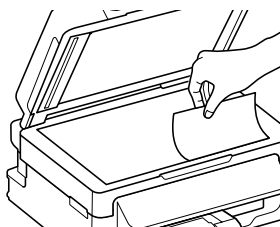



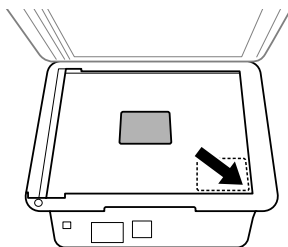





2 將原稿移至右下角。



3 輕輕關上文件上蓋。



複印

請依照下列步驟複印文件。

- 1 放入紙張。
➔ 第5頁 “放入紙張”
- 2 將原稿放置在自動進紙器或工作平台。
➔ 第6頁 “放入原稿”
- 3 按下  進入複印模式。
- 4 按下  或  可設定份數。
如有需要，可變更 2.5 吋彩色螢幕機型的濃淡度。
- 5 顯示複印設定選單。
2.5 吋彩色螢幕機型：
按下  並選擇[紙張及複印設定]。
行列式黑白螢幕機型：
按下 。
- 6 選擇合適的複印設定，如版面配置、紙張大小、紙張種類及紙張品質。使用  或  選擇設定項目，然後按下 [OK] 鍵。完成時，再次按下  返回複印模式第一層畫面。
- 7 按下其中一個  鍵開始複印。

掃描

您可掃描文件並將掃描影像從印表機傳送至連接的電腦。請確定電腦上已安裝印表機專用的軟體，且印表機已連接電腦。

- 1 將原稿放置在自動進紙器或工作平台。
➔ 第6頁 “放入原稿”
- 2 按下  進入掃描模式。
- 3 選擇掃描選單項目。使用  或  選擇選單，然後按下 [OK]。

- 4 選擇您的電腦。

附註：

- 若印表機連上網路，您可選擇用於儲存掃描影像的電腦。
- 您可使用 Epson Event Manager 變更控制面板上顯示的電腦名稱。

2.5 吋彩色螢幕機型：

若要在連接至印表機的 USB 隨身碟上儲存掃描影像，請選擇[掃描至USB裝置]。有關[掃描至雲端]的詳細資訊，請參考 Epson Connect 使用說明，從桌面上的  捷徑圖示可開啓此說明。

- 5 啟動掃描。
2.5 吋彩色螢幕機型：
按下 。

行列式黑白螢幕機型：
按下 [OK]。

附註：

如需其他掃描功能及掃描模式選單清單的詳細資訊，請參考 PDF 進階使用說明。

即會儲存已掃描的影像。

傳真

FAX Utility 簡介

FAX Utility 可直接透過傳真方式傳送使用文書處理或試算表應用程式所建立的資料(如文件、繪圖及表格)，而無須執行列印操作。透過下列步驟執行此工具。

[Windows]

按下開始鍵 (Windows 7 及 Vista) 或按下 [開始] (Windows XP)，指向 [所有程式]，選擇 [Epson Software]，然後點選 [FAX Utility]。

[Mac OS X]

點選[System Preference/系統偏好設定]、[Print & Fax/列印與傳真]或[Print & Scan/列印和掃描]，然後從[Printer/印表機]選擇[FAX] (您的印表機)。然後依序點選：

Mac OS X 10.6.x、10.7.x：[Option & Supplies/選項與耗材] - [Utility/工具] - [Open Printer Utility/開啓印表機工具]

Mac OS X 10.5.x：[Open Print Queue/打開列印行列] - [Utility/工具]

附註：

如需詳細資訊，請參考 FAX Utility 的線上說明。

連接至電話線

關於電話線

請使用下列界面規格的電話線。

- RJ-11 電話線
- RJ-11 電話連接

視所在地區的不同，本產品可能附有電話線。若有隨附，請使用此電話線。

僅限使用傳真用電話線

- 1** 將電話線從電話壁式插孔連接至 LINE 連接埠。

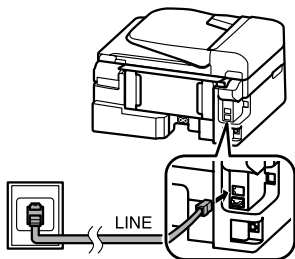

- 2** 確定[自動應答]設為[開啓]。

➔ 第11頁 “接收傳真”

！重要事項：

若不想將外接電話連接至印表機，請確定有開啓自動應答，否則會無法接收傳真。

與電話裝置共用線路

- 1** 將電話線從電話壁式插孔連接至 LINE 連接埠。

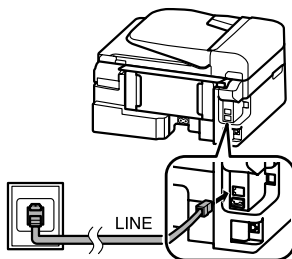

- 2** 移除護蓋。

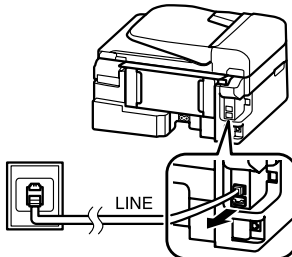

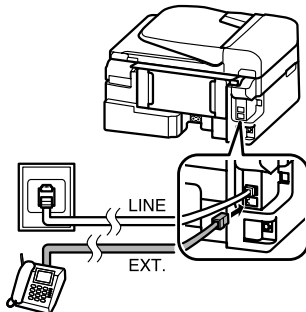

- 3** 將電話或答錄機連接至 EXT. 連接埠。



附註：
其他連接方式詳見 PDF 進階使用說明。

檢查傳真連線

您可檢查印表機準備傳送或接收傳真。



- 1 放入普通紙。
➔ 第5頁 “放入紙張”
- 2 按下  進入傳真模式。
- 3 按下  顯示選單。
- 4 選擇**[傳真設定]** > **[檢查傳真連線]**。使用 ▲ 或 ▼ 選擇選單，然後按下 **[OK]**。
- 5 按下其中一個  鍵列印報告。

附註：
若出現錯誤回報，請嘗試報告中的解決方法。

設定傳真功能

設定快速撥號號碼

您可建立快速撥號清單，用於在傳真時選擇傳真接收者的號碼。最多可登錄 60 組快速撥號與群組撥號號碼（總計）。



- 1 按下  進入傳真模式。
- 2 按下  顯示選單。
- 3 選擇以下顯示的選單。使用 ▲ 或 ▼ 選擇選單，然後按下 **[OK]**。

2.5 吋彩色螢幕機型：
選擇**[快速撥號設定]**。

行列式黑白螢幕機型：
選擇**[傳真設定]** > **[快速撥號設定]**。

- 4 選擇**[新增]**。您會看見可用的快速撥號號碼。
- 5 選擇您要登錄的快速撥號號碼。使用 ▲ 或 ▼ 選擇號碼，然後按下 **[OK]**。最多可登錄 60 組號碼。
- 6 使用數字鍵盤輸入電話號碼，然後按下 **[OK]**。您最多可輸入 64 個數字。

附註：

- 按下  輸入空格。按下  刪除數字。按下  輸入連字號 (-)。
- 連字號 (“-”) 會在撥號時產生短暫的暫停。請在需要暫停時再加入電話號碼中。在數字之間輸入的空格會在撥號時忽略。



- 7 輸入用於辨識快速撥號號碼的名稱。您最多可輸入 30 個字元。

2.5 吋彩色螢幕機型：
選擇**[完成]**並按下 **[OK]** 登錄名稱。

行列式黑白螢幕機型：
按下 **[OK]** 登錄名稱。

設定群組撥號號碼

您可新增快速撥號號碼至群組，方便同時傳送傳真給多個接收者。最多可輸入 60 組快速撥號與群組撥號號碼（總計）。

- 1 按下  進入傳真模式。
- 2 按下  顯示選單。
- 3 選擇以下顯示的選單。使用 ▲ 或 ▼ 選擇選單，然後按下 **[OK]**。

2.5 吋彩色螢幕機型：
選擇**[群組撥號設定]**。

行列式黑白螢幕機型：
選擇**[傳真設定]** > **[群組撥號設定]**。

- 4 選擇**[新增]**。您會看見可用的群組撥號號碼。
- 5 選擇您要登錄的群組撥號號碼。使用 ▲ 或 ▼ 選擇號碼，然後按下 **[OK]**。

傳真

- 6** 輸入用於辨識群組撥號號碼的名稱。您最多可輸入 30 個字元。

2.5 吋彩色螢幕機型：
選擇**[完成]**並按下**[OK]**登錄名稱。

行列式黑白螢幕機型：
按下**[OK]**登錄名稱。

- 7** 選擇您要在群組撥號清單中登錄的快速撥號號碼。使用▲或▼選擇號碼，並依下列操作新增至群組。

2.5 吋彩色螢幕機型：
按下▶。若要取消選擇，請再次按下▶。

行列式黑白螢幕機型：
按下✱。若要取消選擇，請再次按下✱。

- 8** 重複步驟 7 可新增其他快速撥號號碼至群組撥號清單。您最多可在群組撥號中登錄 30 個快速撥號號碼。

- 9** 按下**[OK]**完成群組撥號清單的建立。

傳送傳真





- 1** 將原稿放置在自動進紙器或工作平台。
➔ 第6頁 “放入原稿”

- 2** 按下 進入傳真模式。

- 3** 使用數字鍵盤上的按鍵輸入傳真號碼。您最多可輸入 64 個數字。

行列式黑白螢幕機型：
若要傳送傳真給多名收件者，請在輸入一個傳真號碼後按下**[OK]**，再選擇**[是]**新增其他傳真號碼。

附註：

- ❑ 若要顯示上次使用的傳真號碼，請按下。
 - ❑ 您可變更傳真品質及對比設定。完成時，再次按下 返回傳真模式第一層畫面。
- 2.5 吋彩色螢幕機型：
按下 並選擇**[傳送設定]** - **[品質]**或**[對比]**。
- 行列式黑白螢幕機型：
按下 並選擇**[品質]**或**[對比]**。
- ❑ 確定您已輸入標題資訊。部分傳真機會自動拒絕沒有標題資訊的傳入傳真。

- 4** 按下其中一個 鍵開始傳送。

附註：

若傳真號碼忙線或發生其他問題，本印表機會於一分鐘後重撥。按下 立即重撥。

接收傳真

依照下列操作說明設定自動接收傳真。有關手動接收傳真的詳細說明，請參考 PDF 進階使用說明。

- 1** 將普通紙放入後方進紙槽。
➔ 第5頁 “放入紙張”

- 2** 按下 進入傳真模式。

- 3** 按下 顯示選單。

- 4** 確定自動應答設為開啓。

2.5 吋彩色螢幕機型：
[傳真設定] > **[接收設定]** > **[自動應答]** > **[開啓]**

行列式黑白螢幕機型：
[傳真設定] > **[傳送/接收設定]** > **[自動應答]** > **[開啓]**

附註：

- ❑ 當答錄機正確連接至本印表機時，務必依照下列步驟正確設定**[應答鈴聲]**。
- ❑ 根據所在地區，**[應答鈴聲]**可能無法使用。

更換墨水匣

- 5 按下 **↓** 及 **▼** 選擇**[傳輸]**，再按下 **[OK]**。
- 6 選擇**[應答鈴聲]**，再按下 **[OK]**。
- 7 按下 **▲** 或 **▼** 選擇鈴聲次數，然後按下 **[OK]**。

！重要事項：

請將鈴聲次數設為高於接聽答錄機所需的鈴聲次數。若設為在第四聲鈴響時接聽，請將印表機設為在第五聲以上的鈴響時接聽，否則答錄機會無法接聽語音電話。

附註：

當您接聽電話而對方為傳真時，即使答錄機接聽這通電話，本印表機仍會自動接收傳真。若您接起電話，請等待液晶螢幕顯示完成連線的訊息，方可掛斷電話。若對方為發話方，電話將可正常使用，或在答錄機上留下訊息。

列印報告

依照下列操作說明列印傳真報告。

- 1 將普通紙放入後方進紙槽。
➔ 第5頁 “放入紙張”
- 2 按下 **◀** 進入傳真模式。
- 3 按下 **≡** 顯示選單。
- 4 選擇以下顯示的選單。使用 **▲** 或 **▼** 選擇選單，然後按下 **[OK]**。

2.5 吋彩色螢幕機型：
選擇**[傳真報告]**。

行列式黑白螢幕機型：
選擇**[傳真設定]** > **[列印報告]**。
- 5 選擇您要重設的項目。

附註：

僅能在螢幕上檢視**[傳真記錄]**。

- 6 按下其中一個 **◇** 鍵列印您選取的報告。

附註：

如需其他傳真功能及傳真模式選單清單的詳細資訊，請參考 PDF 進階使用說明。

更換墨水匣

安全說明

- 請將墨水匣放在孩童無法取得之處，
- 處理墨水匣請小心，因為可能還有一些墨水殘留在墨水孔周圍。
若墨水沾到皮膚，請以肥皂及清水徹底洗淨。若墨水噴入眼睛，請立刻以清水沖洗。若完全沖洗後仍感到不適或視覺有問題，請立即就醫。若誤食墨水，請立即將墨水吐出並即刻送醫治療。

注意事項

- Epson 建議您使用 Epson 原廠墨水匣。Epson 不保證非原廠墨水、墨水匣的品質與使用壽命。若因使用非 EPSON 原廠墨水匣而導致印表機損壞，將無法享有 EPSON 的免費保固，且在某些狀況下可能會造成不穩定的印表機運作情況。印表機可能無法顯示非原廠墨水存量的相關資訊。
- 您無法使用印表機隨附的墨水匣進行更換。
- 為維持印字頭的性能，不僅列印時會使用到所有墨水匣中的部分墨水，印表機進行維護時(例如更換墨水匣及清潔印字頭)亦會使用部份墨水。
- 若您需要暫時取出墨水匣，請務必妥善保護出墨孔區域，以免沾染灰塵。請將墨水匣放在與印表機相同的環境中。保存墨水匣時，請確定用來指示墨水匣顏色的那一面朝上，請勿將墨水匣的上方朝下保存。
- 為發揮最大的墨水效能，請僅在您準備好更換時取出墨水匣。墨水存量較低的墨水匣，可能在取出並再次放入時會無法使用。

更換墨水匣

- ❑ 在將墨水匣安裝至印表機之前，請勿打開墨水匣的包裝。墨水匣是以真空包裝以維持其可靠度。如果您在拆封後一段時間後才放入這台機器中，有可能會降低列印品質。
- ❑ 請安裝所有墨水匣，否則將無法進行列印。

更換墨水匣

- 1 當出現更換墨水匣的提示時，請打開掃描單元並按下 **[OK]**。墨水匣槽會移至墨水匣更換位置。
若要在墨水匣需要更換前先進行更換，請依照下列說明操作。
按下 **≡** 並選擇 **[維護]** > **[更換墨水匣]**。

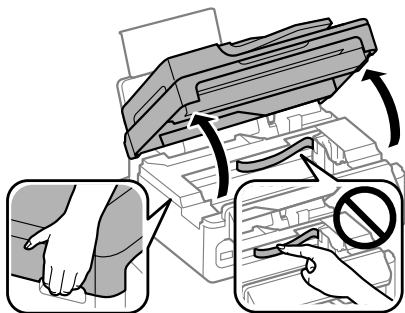

❗ 重要事項：

- ❑ 文件上蓋打開時，請勿掀開掃描單元。

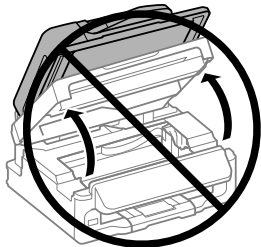

- ❑ 請勿用手移動墨水匣槽，這可能損壞印表機。

- 2 用手指夾住並取出墨水匣。

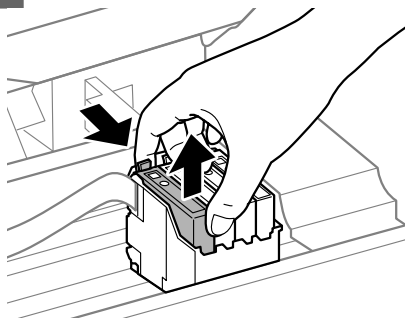

附註：

取出的墨水匣出墨孔附近可能有殘留的墨水，取出卡匣時，請小心不要讓周圍其他區域沾到墨水。

- 3 輕輕搖晃新的替換墨水匣四或五次，再拆開包裝。

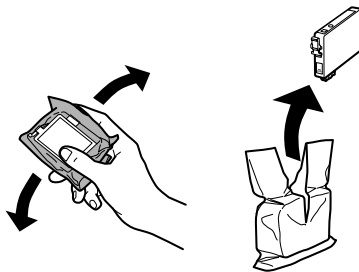

❗ 重要事項：

- ❑ 從包裝袋取出新墨水匣時，小心不要弄壞墨水匣的側鉤。
- ❑ 請勿觸碰墨水匣上的綠色晶片或小型開口，以免影響印表機的一般運作及列印。



基本疑難排解

4 僅撕下黃色膠帶。

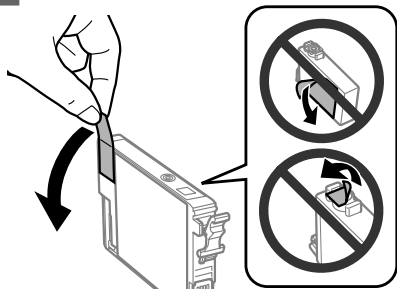

重要事項：

- ❑ 安裝前您必須先撕除墨水匣的黃色膠帶，否則可能導致列印品質下降或無法列印。
- ❑ 若未撕下黃色膠帶即安裝墨水匣，請取出印表機內的墨水匣、撕下黃色膠帶，然後重新安裝墨水匣。
- ❑ 請勿撕下墨水匣底部的透明封條，否則墨水匣可能變得無法使用。
- ❑ 請勿移除或撕下墨水匣上的標籤，否則會導致墨水外漏。

5 插入墨水匣，並壓入定位。確定墨水匣的上表面有對齊。

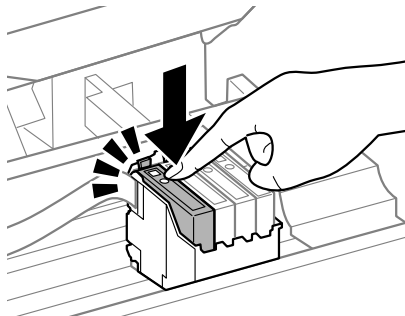

6 慢慢關上掃描單元並按下 [OK]。即開始進行墨水設定。

附註：

- ❑ 當印表機在進行墨水設定時， 燈號會持續閃爍。請勿在進行墨水設定時關閉印表機。若墨水設定沒有完成，可能無法列印。
- ❑ 若您必須在複印時更換墨水匣，以確保完成墨水充填後的複印品質，請取消正在複印的工作，並從放置原稿重新進行操作。

墨水匣更換完成。印表機將會回到先前狀態。

基本疑難排解

錯誤訊息

本節說明液晶螢幕上顯示訊息的意義。

2.5 吋彩色螢幕機型

錯誤訊息	解決方法
夾紙	➔ 第16頁“夾紙”
印表機發生錯誤。請關閉產品電源，然後再開啓電源。詳細說明，請參考相關文件。	關閉印表機電源，然後再重新開機。確定印表機內沒有任何紙張。若錯誤訊息仍存在，請洽 Epson 授權服務中心。
連線錯誤。請確定已連接至電腦，然後重試一次。	確定電腦有正確連接。若錯誤訊息仍存在，請確定您的電腦上有安裝掃描軟體，並使用正確的軟體設定。

基本疑難排解

錯誤訊息	解決方法
印表機的集墨棉使用壽命將盡。請洽Epson授權服務中心。	按下 ◀ 鍵繼續列印。這個訊息會持續顯示，直到您更換集墨棉。請在集墨棉的使用壽命結束前，洽詢 Epson 授權服務中心進行更換。當集墨棉使用壽命已盡時，印表機會停止運作，此時必須由 Epson 授權維修中心進行更換後才可繼續列印。
印表機的集墨棉使用壽命已盡。請洽Epson授權服務中心。	請洽 Epson 授權服務中心進行更換。
無法辨識USB裝置。	確定有正確插入 USB 裝置。
無法辨識裝置。請確定連接的裝置能夠儲存。	確定有正確插入儲存磁碟。
未偵測出撥號音。試著檢查傳真連線。	確定電話線有正確連接，電話線路正常可使用。 ➔ 第9頁“連接至電話線” 若將印表機連接至 PBX (專用交換機) 電話線或終端機配接器，請關閉 [撥號音偵測] 。 ➔ 按下 ◀ ，再按下 ≡ ，然後選擇 [傳真設定] > [傳輸] > [撥號音偵測] 。
IP位址與子網路遮罩的組合無效。請參考相關文件。	請參考線上網路使用說明。
Recovery Mode	韌體更新失敗。您必須重新嘗試韌體更新。請備妥 USB 連接線，並瀏覽 Epson 網站以取得進一步操作說明。

行列式黑白螢幕機型

錯誤訊息	解決方法
夾紙 按下 [OK] 鍵。若沒有清除錯誤，請手動取出紙張。	取出夾紙。 ➔ 第16頁“夾紙”
自動進紙器中有夾紙。請取出夾紙。	
傳輸錯誤。請確定已接上連接線，然後重試一次。	確定電腦有正確連接。若錯誤訊息仍存在，請確定您的電腦上有安裝掃描軟體，並使用正確的軟體設定。
印表機錯誤 夾紙。請打開掃描單元並取出夾紙，然後關閉印表機電源。請參考相關文件。	關閉印表機電源，然後再重新開機。確定印表機內沒有任何紙張。若錯誤訊息仍存在，請洽 Epson 授權服務中心。
自動進紙器錯誤。 取出自動進紙器中的任何物件或文件，然後關閉印表機電源。請參考相關文件。	
印表機錯誤 請參考相關文件。	
掃描單元錯誤 請參考相關文件。	關閉印表機電源，然後再重新開機。若錯誤訊息仍存在，請洽 Epson 授權服務中心。
傳真發生錯誤。 請參考相關文件。	
印表機的集墨棉使用壽命將盡，請洽Epson授權維修中心進行更換。	按下 [OK] 繼續列印。這個訊息會持續顯示，直到您更換集墨棉。 請在集墨棉的使用壽命結束前，洽詢 Epson 授權服務中心進行更換。當集墨棉使用壽命已盡時，印表機會停止運作，此時必須由 Epson 授權維修中心進行更換後才可繼續列印。

錯誤訊息	解決方法
印表機的集墨棉使用壽命已盡，請洽Epson授權維修中心進行更換。	請洽 Epson 授權服務中心更換集墨棉。
無撥號音 未完成傳真工作。	<p>確定電話線有正確連接，電話線路正常可使用。</p> <p>➔ 第9頁“連接至電話線”</p> <p>若將印表機連接至 PBX (專用交換機) 電話線或終端機配接器，請關閉[撥號音檢測]。</p> <p>➔ 按下 ，再按下 ，然後選擇[傳真設定] > [傳輸] > [撥號音檢測]。</p>
Recovery Mode	韌體更新失敗。您必須重新嘗試韌體更新。請備妥 USB 連接線，並瀏覽 Epson 網站以取得進一步操作說明。

夾紙



注意：

當您的手仍在印表機內時，切勿碰觸控制面板上的按鍵。

附註：

- 當液晶螢幕或印表機驅動程式出現提示訊息時，請取消列印工作。
- 取出夾紙後，請按下液晶螢幕所指示的按鍵。

取出印表機內部的夾紙

- 1 打開掃描單元。

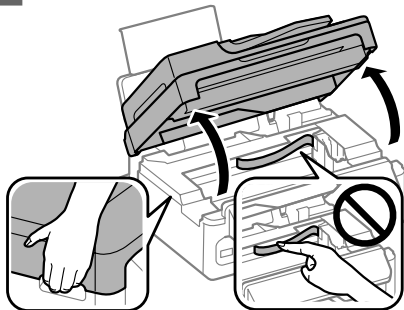

重要事項：

文件上蓋打開時，請勿掀開掃描單元。

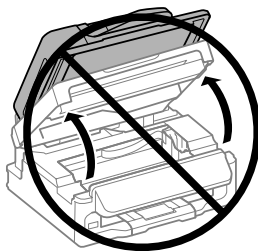

- 2 取出內部所有的紙張，包括撕碎的部份。

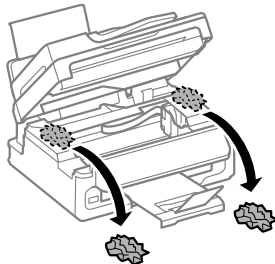

- 3 慢慢闔上掃描單元。

取出自動進紙器 (ADF) 中的夾紙

附註：

此功能僅特定印表機有提供。

基本疑難排解

1 取出自動進紙器進紙托盤上的整疊紙張。

2 打開自動進紙器護蓋。

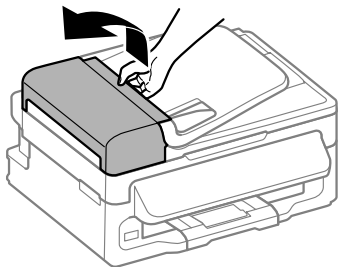

! 重要事項：

取出夾紙前，請務必打開自動進紙器護蓋。若未打開護蓋，可能會損壞印表機。

3 小心地取出夾紙。

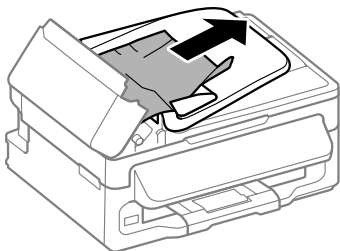

4 打開自動進紙器 (ADF)。

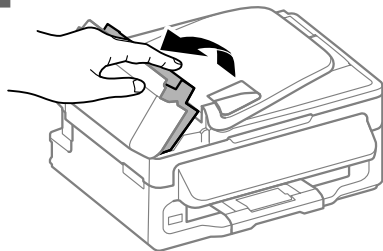

5 取出內部所有的紙張，包括撕碎的部份。

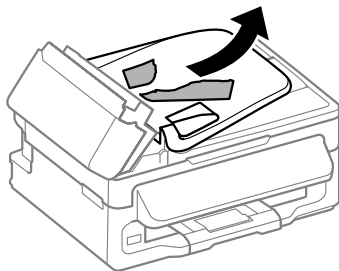

6 關上自動進紙器 (ADF)。

7 豎起自動進紙器進紙托盤。

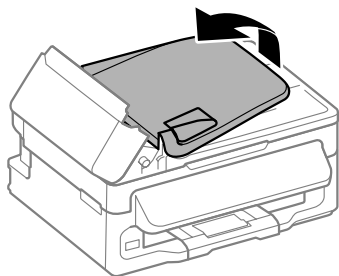

8 小心地取出夾紙。

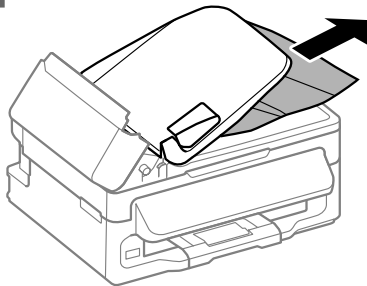

9 將自動進紙器進紙托盤回復至原位，然後關上自動進紙器護蓋。

列印品質說明

若在列印成品上看見條紋（淺色線條）、色偏或其他品質問題，請嘗試下列解決方法。

- 確定有正確放入紙張及放置原稿。
 - ➔ 第5頁 “放入紙張”
 - ➔ 第6頁 “放入原稿”
- 檢查紙張大小設定及紙張種類設定。
 - ➔ 第5頁 “選擇紙張”
- 印字頭可能阻塞。先執行噴嘴檢查，然後清潔印字頭。

按下  並選擇 **[維護]** > **[噴嘴檢查]**。

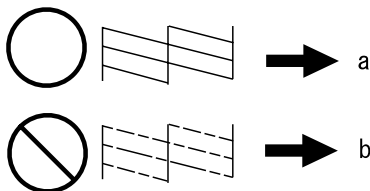

- (a) 正常
- (b) 需要清潔印字頭

傳真說明

- 確定電話線有正確連接，並檢查電話線路能正常使用。您可使用**[檢查傳真連線]**功能檢查線路狀態。
 - ➔ 第9頁 “連接至電話線”
- 若傳真沒有傳送，請確定接收者的傳真機有開啓並能正常運作。
- 若本印表機沒有連接至電話，而您想要自動接收傳真，請確定您有開啓自動應答。
 - ➔ 第11頁 “接收傳真”

附註：

有關傳真問題的更多解決方法，請參考線上進階使用說明。

何處取得協助

技術支援網站

EPSON的技術支援網站提供透過印表機文件中的疑難排解資訊仍無法解決問題的輔助說明，若您有網路瀏覽器並且可連線至網際網路，請前往下列網址：

<http://www.epson.com.tw>

版權注意事項

No part of this publication may be reproduced, stored in a retrieval system, or transmitted in any form or by any means, electronic, mechanical, photocopying, recording, or otherwise, without the prior written permission of Seiko Epson Corporation. The information contained herein is designed only for use with this product. Epson is not responsible for any use of this information as applied to other printers.

Neither Seiko Epson Corporation nor its affiliates shall be liable to the purchaser of this product or third parties for damages, losses, costs, or expenses incurred by the purchaser or third parties as a result of accident, misuse, or abuse of this product or unauthorized modifications, repairs, or alterations to this product, or (excluding the U.S.) failure to strictly comply with Seiko Epson Corporation's operating and maintenance instructions.

Seiko Epson Corporation shall not be liable for any damages or problems arising from the use of any options or any consumable products other than those designated as Original Epson Products or Epson Approved Products by Seiko Epson Corporation.

Seiko Epson Corporation shall not be held liable for any damage resulting from electromagnetic interference that occurs from the use of any interface cables other than those designated as Epson Approved Products by Seiko Epson Corporation.

EPSON® is a registered trademark, and EPSON EXCEED YOUR VISION or EXCEED YOUR VISION is a trademark of Seiko Epson Corporation.

General Notice: Other product names used herein are for identification purposes only and may be trademarks of their respective owners. Epson disclaims any and all rights in those marks.



412412600