

# 何處可以找到需要的資訊

## 中文使用手冊

此手冊中的“安裝指南”將協助您安裝印表機及如何開始使用，它包含的資料有安裝印表機及安裝印表機軟體。且也提供有關印表機的一般操作說明，它也包含發生問題時之簡易的解決方法。

## 線上使用手冊 (該資料儲存於“EPSON 百寶箱”的光碟片中)

此手冊儲存於印表機所附的光碟片中，將提供給您更多有關印表機及彩色列印的說明。如果要查閱這些資料，您必須於電腦中安裝網路瀏覽器。有關如何使用此光碟片的詳細資料，請參考**光碟片中的小冊子**。

- **進階使用說明** 提供有關印表機軟體的安裝、使用特殊紙張的列印、印表機的維護及解決方法的詳細說明。
  
- **色彩管理指南** 包含簡單的影像、說明及解決方法的資訊，將協助您解決有關彩色影像和列印的問題。

All rights reserved. No part of this publication may be reproduced, stored in a retrieval system, or transmitted in any form or by any means, electronic, mechanical, photocopying, recording, or otherwise, without the prior written permission of SEIKO EPSON CORPORATION. The information contained herein is designed only for use with this EPSON printer. EPSON is not responsible for any use of this information as applied to other printers.

Neither SEIKO EPSON CORPORATION nor its affiliates shall be liable to the purchaser of this product or third parties for damages, losses, costs, or expenses incurred by the purchaser or third parties as a result of: accident, misuse, or abuse of this product or unauthorized modifications, repairs, or alterations to this product, or (excluding the U.S.) failure to strictly comply with SEIKO EPSON CORPORATION's operating and maintenance instructions.

SEIKO EPSON CORPORATION shall not be liable for any damages or problems arising from the use of any options or any consumable products other than those designated as Original EPSON Products or EPSON Approved Products by SEIKO EPSON CORPORATION.

SEIKO EPSON CORPORATION shall not be held liable for any damage resulting from electromagnetic interference that occurs from the use of any interface cables other than those designated as EPSON Approved Products by SEIKO EPSON CORPORATION.

EPSON is a registered trademark and EPSON Stylus is a trademark of SEIKO EPSON CORPORATION.

Microsoft and Windows are registered trademarks of Microsoft Corporation.

*General Notice: Other product names used herein are for identification purposes only and may be trademarks of their respective owners. EPSON disclaims any and all rights in those marks.*

Copyright © 2000 by SEIKO EPSON CORPORATION, Nagano, Japan.



**Printed on Recycled Paper.**

本手冊的內容若有變更，恕不另行通知。

# 目錄

<b>目錄</b> .....	<b>3</b>
<b>安全說明</b> .....	<b>1</b>
重要安全說明 .....	1
其它注意事項 .....	2
符合 ENERGY STAR .....	4
警告、注意及附註事項 .....	4
<b>安裝指南</b> .....	<b>5</b>
紙張支撐板的安裝 .....	5
印表機的連接 .....	5
印表機與電腦連接 .....	6
安裝印表機軟體 .....	7
第一次安裝墨水卡匣 .....	12
印表機的安裝與測試 .....	16
列印測試頁 .....	19
<b>印表機外觀與功能</b> .....	<b>23</b>
印表機各部份名稱及控制面板的功能 .....	23
<b>紙張的安裝</b> .....	<b>25</b>
特殊紙張的安裝 .....	25
信封的安裝 .....	27
<b>使用 Windows 列印</b> .....	<b>29</b>
印表機軟體說明 .....	29
更改印表機設定 .....	31
預覽列印 .....	37
經由線上說明取得資訊 .....	39
<b>使用 Macintosh 列印</b> .....	<b>41</b>
印表機軟體介紹 .....	41
改變印表機驅動程式的設定 .....	41

預覽列印 (Preview) .....	48
<b>更換墨水卡匣 .....</b>	<b>51</b>
<b>印表機的維護 .....</b>	<b>57</b>
噴嘴檢查 .....	57
清潔印字頭 .....	60
印表機直線性校正 .....	63
<b>解決方法 .....</b>	<b>65</b>
解決 USB 的問題 .....	65
錯誤燈號說明及解決方法 .....	69
代表性的問題及解決方法 .....	71
取消列印 .....	73
如何取得協助 .....	75
<b>消耗品 .....</b>	<b>77</b>
消耗品 .....	77
<b>EPSON 公司相關資料 .....</b>	<b>79</b>
公司地址 .....	79
地區辦事處 .....	80

# 安全說明

---

## 重要安全說明

在您使用印表機之前，請詳細閱讀以下所有的說明及標示在印表機上的所有警告訊息和說明。



- ❑ 請勿將任何硬物或封蓋塞入印表機的進紙槽或出紙槽內，也不要將任何東西插入印表機的插槽內。
- ❑ 請小心避免將任何液體潑灑於印表機上。
- ❑ 請使用印表機上所指示的電源規格。
- ❑ 請使用獨立的電源插座。避免與其他如影印機、空氣調節器等會需要經常啟動開關的任何電器設備共用一組電源延長插座。
- ❑ 請避免將印表機電源連接至轉接開關或是定時裝置開關。
- ❑ 印表機機體請遠離其他有電流干擾的機器設備，如喇叭或是無線電話和其充電座。
- ❑ 請勿使用任何有損壞或磨損的電源延長線。
- ❑ 如果您的印表機電源是插在電源延長線上，請確定延長線上所有機器設備在使用時所耗費的安培數沒有超過這條電源延長線所能負載的總安培數。
- ❑ 切勿嘗試自行修理印表機。
- ❑ 印表機如果有以下情形時，請拔除電源並將印表機送至合格的維修商進行維修：

電源插頭或是電源線損壞、有液體滲入印表機機殼內、印表機不慎掉落或是機殼有損毀破裂、印表機無法正常開啓或開啓後有任何異常的情形。

---

## 其它注意事項

### 當您在使用印表機時

- ❑ 請勿將手伸進印表機內部或是當印表機在列印時觸碰移動中的印字頭。
- ❑ 請勿用手移動印字頭，這樣也可能造成印表機的損壞。
- ❑ 欲將印表機電源關閉，請按印表機上的『 電源』鍵，當您按下『 電源』鍵時，“ 電源”燈號會先閃爍然後印表機才會關閉，在這之前請勿拔掉印表機電源插頭或以其他方式將印表機關閉。
- ❑ 在移動印表機之前，請務必確定印表機的印字頭及墨水卡匣已被固定於印表機的最右方。

### 有關墨水卡匣

- ❑ 請務必使孩童遠離墨水卡匣，絕不要讓孩童誤飲到墨水或是觸碰到墨水卡匣。
- ❑ 如果皮膚不小心沾到墨水，請以肥皂徹底沖洗乾淨。如果墨水不慎滴入眼睛，請以大量的清水沖洗眼部。
- ❑ 請勿搖晃墨水卡匣，這將會造成墨水的外漏。
- ❑ 請於墨水卡匣包裝拆封後，立即安裝於印表機上。如果您在拆封後一段時間才裝入印表機上，有可能會造成印表機列印時不正常。
- ❑ 請勿在標示在墨水卡匣外盒上的保存期限過後繼續使用這個墨水卡匣，這樣有可能會影響列印的品質。給您的建議是，請在墨水卡匣拆封後半年內使用完畢以確保其列印品質。
- ❑ 請勿嘗試將墨水卡匣拆開，這樣有可能會造成印表機印字頭的損壞。

## **選擇印表機的放置地點**

- ❑ 請將印表機置放於一個平坦、穩固而且空間大於印表機本體的地方。印表機是無法在傾斜或是晃動的地方正常運作的。
- ❑ 請避免將機器快速的移放至另一個溫度、溼度差異甚大的環境下。另外，也必須使印表機遠離陽光、強光的照射或是其它熱源。
- ❑ 請避免將印表機置放於一個晃動或是不平穩的環境下。
- ❑ 請確定有足夠的空間置放印表機，並保持印表機周圍空間的流通。
- ❑ 請將印表機置放於靠近牆壁電源插座並且方便拔除電源的地方。

---

## 符合 ENERGY STAR



EPSON 公司為能源之星 (ENERGY STAR) 加盟者，特此聲明本產品之能源效率符合 ENERGY STAR 各項準則。

國際 ENERGY STAR 辦公室設備計劃案係一電腦及辦公至設備業界組成之聯盟，並且將節省能源效能引到個人電腦、顯像器、印表機、傳真機及影印機上，以減少空氣之污染。

---

## 警告、注意及附註事項



### 警告：

有警告事項均應注意，以防身體受傷。



### 注意：

注意事項應加注意，以防設備受損。

### 附註：

請注意重要訊息內容，那對操作印表機會有很大幫助。



# 安裝指南

## 紙張支撐板的安裝

將紙張支撐板如圖所示，插入印表機後方的凹槽內。

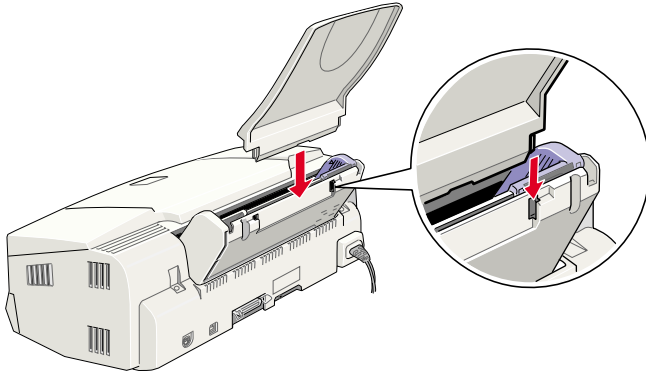

## 印表機的連接

1. 請確定印表機的電源已關閉。則此時控制面板上的『 電源』鍵會微微突起。
2. 檢查位於印表機背面的標籤，以確定印表機所需的電壓與您所要插入的電源插座之電壓是否符合。並且，請使用正確的電源線。



### 注意：

印表機的電壓是無法改變的。如果印表機所需的電壓與電源插座的電壓不合，請與經銷商聯絡。請勿將不合規格的電源線插入電源插座中。

3. 如果電源線沒有附著於印表機上，請將電源線的一端插入印表機背面的電源插槽。(依地區不同而有所差異)
4. 將電源線插入合適的電源插座。

---

## 印表機與電腦連接

若您使用 PC，您可以透過並行或 USB 界面來連接印表機。使用 Macintosh，則只能透過 USB 界面來連接。依照您所在區域不同，您可能需要使用合適的電纜線。

### 附註：

只有在 Windows 98 安裝的模式下並有安裝 USB 埠的電腦，您才可以透過 USB 界面來連接印表機。

### 使用並行界面連接 (適用於 PC)

若要連接印表機至電腦，您必須準備一條並行電纜線。

1. 請確定已關閉印表機與電腦的電源。
2. 如圖所示，將電纜線的接頭，插入印表機背面的並行界面插槽後，再將插槽兩旁的固定夾往內扳。若電纜線附有接地線的接頭，也請如圖所示，將其連接至並行界面插槽下方的接地線接頭。

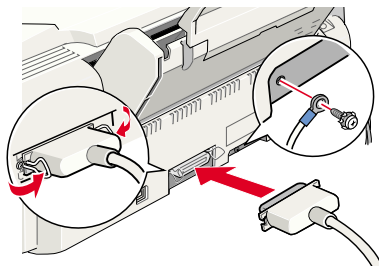

3. 將另一頭的電纜線，插入電腦背面並行界面插槽。如果該電纜線在電腦端的接頭上也有接地線，請將它連接到電腦背面的接地連接頭上。

### 使用 USB 界面連接 (適用於 PC 及 Macintosh)

若要連接印表機至 USB 連接埠，您必須準備一條 USB 電纜線，並依照下列的步驟執行安裝。

1. 請確定已關閉印表機與電腦的電源。
2. 將電纜線接頭插入印表機背面的 USB 連接埠。(如圖所示)

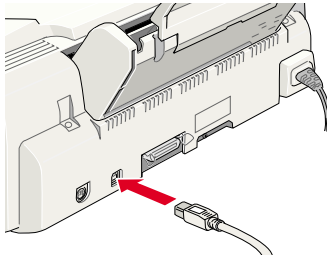

3. 將電纜線的另一邊接頭插入電腦的 USB 連接埠。

---

## 安裝印表機軟體

當完成印表機與電腦的連接後，您便需要安裝 EPSON Stylus COLOR 670 所附贈的 EPSON 百寶箱光碟片中的印表機軟體。

印表機軟體包括：

- 印表機驅動程式 / 工具  
當印表機正在執行，或“驅動”您的印表機時；請使用印表機驅動程式中的內容來設定列印品質、速度、紙張種類及紙張大小。噴嘴檢查、清潔印字頭及印表機直線性校正等工具可使您的印表機維持高水準的運作。EPSON 狀態監控程式 3 (適用於 Windows 系統使用者) 或 EPSON StatusMonitor (適用於 Macintosh 系統使用者) 將提醒您印表機的錯誤及顯示印表機的狀態訊息，如墨水存量。狀態監控程式也可以指引您如何更換墨水卡匣。
- 線上使用手冊  
線上使用手冊中的“進階使用說明”及“色彩管理指南”將協助您學習到更多有關印表機的操作及彩色列印。

如果您使用的是磁碟片軟體，請於安裝印表機軟體之前，先拷貝一份 EPSON 印表機軟體。如果您希望將光碟片中的軟體複製於磁碟片，您可以使用包含於光碟片中的“製作印表機驅動程式磁碟片”製作工具。

## 安裝於 Windows 系統

請參考下列的步驟來安裝印表機軟體。

1. 請確定印表機的電源已關閉。
2. 開啓電腦的電源並啓動 Windows 系統，如果出現 “新增硬體精靈” 畫面或其他畫面，請按 『取消』。
3. 放入隨機所附贈的百寶箱光碟片，則會出現安裝程式的對話框。(若是磁碟片使用者，請將磁碟片放入軟碟機中，然後於 “我的電腦” 圖示上點二下，之後點二下軟碟機的圖示，最後點二下 “Setup.exe” )。
4. 於 “安裝印表機驅動程式 / 工具” 上點二下，然後按下對話框中的 『OK / 確定』 鍵，則會開始進行印表機軟體的安裝。



5. 請依照螢幕上的指示來開啓印表機的電源。

若是 Windows 98 系統使用者，則自動開啓印表機埠圖示。

若是透過 USB 電纜線來連接印表機，則 USB 裝置將會自動被配置。此時螢幕上會出現要求您 “重新啓動電腦” 的訊息，請依照下列的指示操作。

6. 在開啓印表機的電源後，安裝工具將自動開啓。

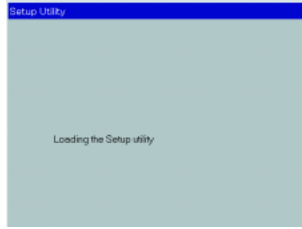

**附註：**

如果設定工具沒有被啓動，請參考“第一次安裝墨水卡匣”單元中“使用印表機的控制面板”之相關說明資料。

7. 當出現通知您“安裝完成”的訊息時，請按『OK / 確定』鍵。

**附註：**

如果出現錯誤訊息，可能是印表機驅動程式或是 EPSON USB 印表機裝置其中一個安裝不正確。請參考此手冊中“解決方法”的說明。

安裝完成之後，請參考“列印測試頁”單元中的說明來列印出您的列印測試頁。

## **確認 USB 驅動程式有正確地安裝於 Windows 系統中**

請依照下列的步驟，確認 USB 驅動程式安裝正確。

1. 按下『開始』鍵，指向“設定”，然後點選“印表機”。請確定您的印表機圖示有出現在“印表機”資料夾中。
2. 點選您的印表機圖示，然後點選“檔案”中的“內容”。



3. 選擇“詳細資料”選單，並確定 EPUSBx: (EPPSON Stylus COLOR 670) 有顯示在“列印到下面的連接埠”的清單中。



**附註：**

如果所顯示的連接埠不正確，請參考此手冊或線上進階使用說明中“解決方法”的相關說明。

## 安裝於 Macintosh 系統



**注意：**

請於安裝印表機軟體之前，關閉所有防毒程式。

請參考下列的步驟來安裝印表機軟體。

1. 啟動 Macintosh 系統並將百寶箱光碟片放入光碟機中，則 EPSON 百寶箱光碟片將自動開啓。
2. 請於 Disk1 圖示上點二下，然後於資料夾中的“Installer”圖示上點二下。

3. 在開始的畫面中，按下『Continue / 繼續』鍵，則會出現如下圖的畫面。

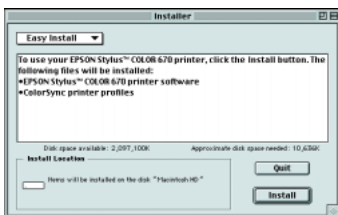

4. 安裝百寶箱光碟片中的印表機驅動程式，請確定於“Install Location / 安裝位置”欄位中所顯示為正確的磁碟機，然後按『Start / 開始』鍵。
5. 當出現通知您“安裝完成”的訊息時，請按『Restart / 重新啓動』鍵重新啓動電腦。

### 於 Macintosh 系統中的 “選擇週邊”，選擇您的印表機

在您安裝完成印表機驅動程式於 Macintosh 系統中後，您需要開啓“選擇週邊”視窗並選擇您的印表機。您必須選擇您第一次使用的印表機或您每次轉接的其他印表機，Macintosh 將會使用您最後所選擇的印表機來列印資料。

1. 從“Apple”選單中選擇“選擇週邊”，然後點選您的印表機圖示，且檢查目前印表機所使用的連接埠是否正確。

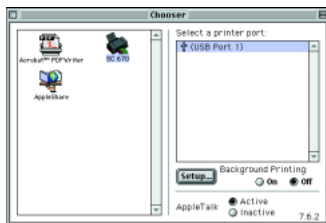

2. 選擇適合的“Background Printing / 背景列印”來開啓(On)或關閉(Off)背景列印。

當背景列印被開啓，您可以使用您的 Macintosh，並且執行列印文件的工作。爲了使用 EPSON Monitor3 工具來管理列印工作，背景列印必須被開啓。

3. 關閉 “選擇週邊” 視窗。

---

## 第一次安裝墨水卡匣

### 使用 Windows 安裝工具

若您爲 Windows 95、98 或 NT 4.0 系統使用者，則當您完成印表機軟體的安裝後，則安裝工具應該會自動開啓。

Macintosh 系統使用者，請參考下一段的介紹。

### 使用印表機控制面板 (適用於 PC 及 Macintosh 使用者)

當您無法使用安裝工具時，請使用印表機控制面板來安裝墨水卡匣。

安裝墨水卡匣之前，請先注意下列敘述：



#### **警告：**

這個墨水卡匣是完全密閉式的設計，因此只要是在原先正確的使用方式，墨水卡匣內的墨水是不會外漏。如果您的手不小心沾到墨水，請以肥皂徹底沖洗乾淨。假如墨水不慎滴入眼睛，請以大量的清水沖洗眼部。

#### **附註：**

在還未安裝墨水卡匣之前，請勿打開墨水卡匣的包裝，否則可能會使墨水乾涸。



墨水卡匣的安裝程序如下：

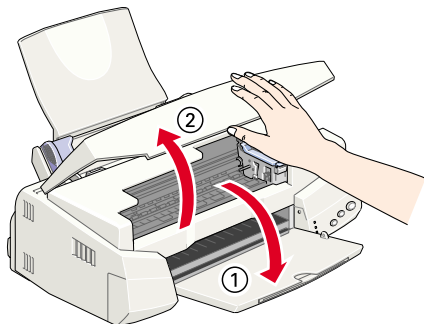

1. 如圖所示，往下拉開印表機的出紙托盤，再往上掀開印表機上蓋。



2. 按下『 電源』鍵以開啓印表機的電源。

印字頭會自動向左移至墨水卡匣的安裝位置， “黑色墨水”及 “彩色墨水”用盡指示燈號會亮起，而 “電源”指示燈號會持續閃爍。

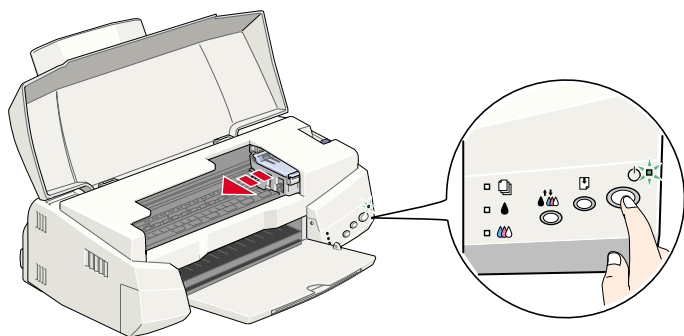

**注意：**

請勿用手去移動印字頭，可能會導致印表機受損。

3. 如圖所示，向上扳開墨水卡匣護夾。

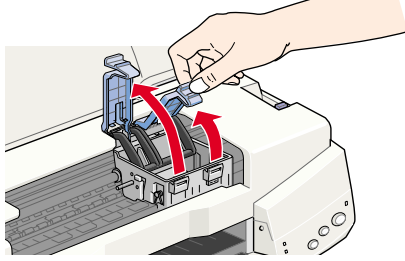

4. 打開墨水卡匣的包裝，然後撕掉卡匣上的黃色標籤。

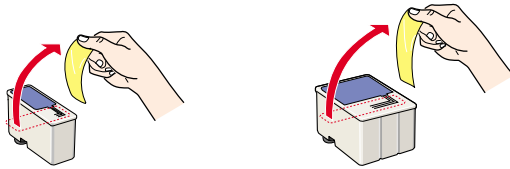

**注意：**

- ❑ 安裝墨水卡匣之前，請務必先將墨水卡匣上的黃色標籤撕除；否則此墨水卡匣將無法被使用，而您也無法列印資料。
- ❑ 請勿撕除墨水卡匣上的藍色標籤；否則可能會造成墨水卡匣阻塞而無法列印。
- ❑ 請勿撕除墨水卡匣底部的標籤；否則可能會導致漏墨的現象。

5. 如圖所示，將卡匣上標有 EPSON 符號的那面朝上，輕輕地墨水卡匣擺入卡匣槽內。體積較大的卡匣為彩色墨水卡匣，請擺入卡匣槽的右邊，而黑色墨水卡匣則擺入卡匣槽的左邊。並請勿將墨水卡匣用力向下壓。

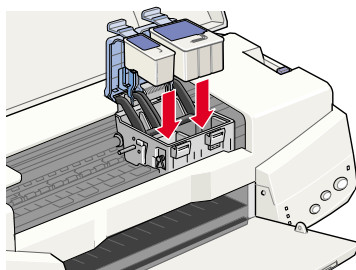

**附註：**

請將兩個墨水卡匣一同裝上。若缺少任何一個墨水卡匣，則印表機將無法運作。

6. 往前合上墨水卡匣護夾，並確實將護夾往下壓緊扣住。



**注意：**

一旦您安裝了墨水卡匣，除非是需要更換墨水卡匣，否則請勿打開墨水卡匣護夾，不然會造成此墨水卡匣無法再使用。

7. 請按下『 清潔印字頭』鍵。此時印表機將會移動印字頭，並啟動導墨系統，整個過程約一分半鐘。



**注意：**

永遠都是按下『 清潔印字頭』鍵來移動印字頭。請勿用手移動印字頭，否則可能會損壞印表機。

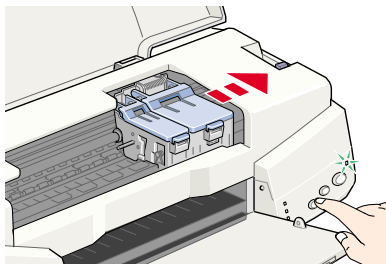

當印表機正在導墨時，“⏻ 電源”指示燈號會閃爍不停，且印表機也會發出不同的機器運轉的聲音，這些聲音是正常的。當導墨系統完成之後，印字頭則會回至最右邊的原始位置，且“⏻ 電源”指示燈號為亮著。



**注意：**

當“⏻ 電源”指示燈號還在閃爍時，請勿關閉印表機。

8. 合上印表機上蓋。

---

## 印表機的安裝與測試

在列印測試頁之前，您需要先確定印表機噴嘴檢查的自我測試表是否正常。若有需要，請清潔印字頭。

### 安裝紙張

請依照下列的步驟來安裝印表機的紙張。

1. 下拉印表機出紙托盤，並將延伸出紙托盤往外延伸到底，以便擺放列印好的紙張，然後再將自動進紙槽左側的紙張邊緣定位器移至最左端，使其寬度比欲列印的紙張尺寸寬些。

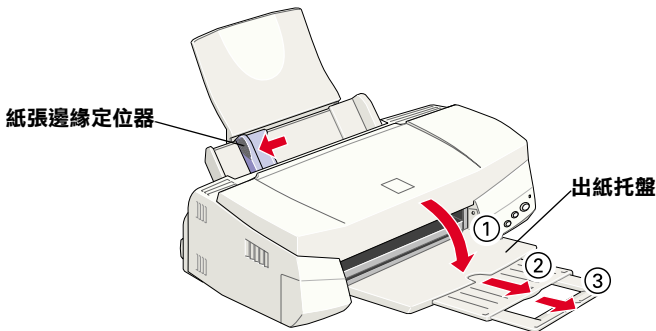

2. 將欲列印的紙張打散順齊，以避免夾紙。

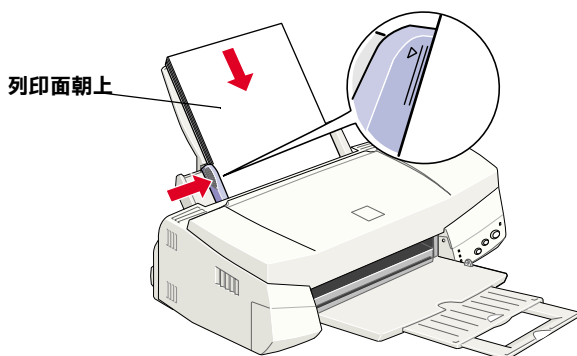

3. 將紙張列印面朝上，如圖所示垂直擺入自動進紙槽內。並依紙張寬度，調整自動進紙槽左側的紙張邊緣定位器。



**附註：**

- 每次進紙都先從較窄的一邊進入。
- 欲列印紙張的總張數，請勿超過左側紙張邊緣定位器內側的箭頭符號。

## 噴嘴檢查

請確定已關閉印表機的電源後，請按住『進紙 / 退紙』鍵 (如圖①) 不放，再按下『電源』鍵 (如圖②) 以開啓印表機的電源，然後同時放開此二鍵。

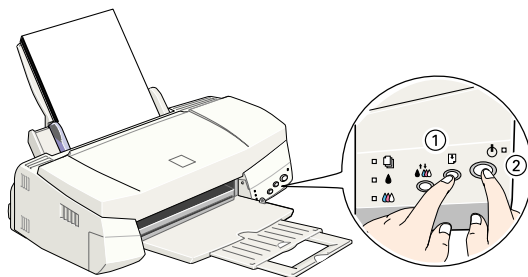



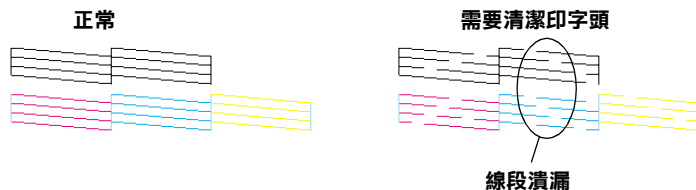

以下為自我測試表樣本：( 實際列印為彩色 )





若自我測試表列印的結果不甚理想 ( 例如，列印出來的線條有某一部份遺漏 )，即表示您需要依照下列的說明來清潔印字頭。相反地，若自我測試表的列印結果理想，則您可以準備列印測試頁，請參考“列印測試頁”單元的介紹。

## 清潔印字頭

請參考下列的步驟來清潔印字頭。

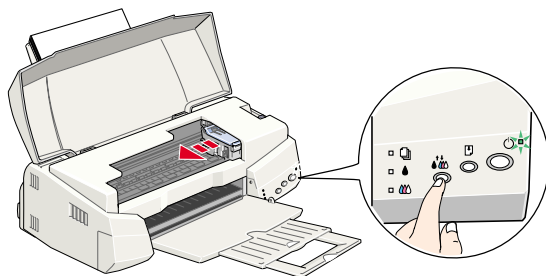
1. 請確認“ 電源”指示燈號是亮著的，且“ 黑色墨水”及“ 彩色墨水”用盡指示燈號已熄滅。
2. 按住『 清潔印字頭』鍵約三秒鐘。



當印表機正在清潔印字頭時，則“ 電源”指示燈號會開始閃爍。清潔印字頭大約費時三十秒鐘。



### 注意：

當“ 電源”指示燈號正在閃爍時，請勿關閉印表機的電源，否則可能會損壞印表機。

3. 當 “ 電源” 指示燈號停止閃爍後，請重新列印自我測試表，以確認印字頭是否已清潔乾淨，然後重新設定清潔流程。

這樣的過程式反覆四至五次後，若列印品質依然沒有明顯的改善時，請與您的經銷商聯絡。

---

## 列印測試頁

確定印表機的運作正確之後，您可以開始準備列印測試頁。爲了讓您熟悉印表機軟體，我們建議您列印軟體中所提供的其中之一的樣本檔案。爲了列印樣本檔案，請參考此單元中 Windows 或 Macintosh 系統的相關說明。

若您選擇列印您自己的文件，請開啓此文件檔案，然後執行下列敘述中的第四個步驟，設定合適的設定值。

### 附註：

- 至於如何使用應用程式軟體，請參考軟體所附的手冊。
- 視您所列印的文件類型而定，選擇所使用的紙張類型，您可能必須從此單元中的描述來改變設定值。

## Windows 系統使用者

請參考下列的步驟來列印樣本檔案。

1. 請確定放入自動進紙槽的紙張爲 A4 或 Letter 尺寸的 EPSON Photo Quality Ink Jet Paper。
2. 將印表機軟體光碟片放入光碟機中。若出現 “安裝” 對話框，請按下『』鍵。
3. 請於 “我的電腦” 圖示上點二下，將滑鼠移至光碟機的圖示，然後於 “sample.bmp” 檔案上點二下以開啓此檔。

- 若要改變印表機驅動程式的設定，請於“檔案”選單中選擇“列印”，則會出現如下圖的對話框。



- 請確定出現於“名稱”清單中的印表機與您所選擇的印表機相同，然後按下『內容』鍵，則會出現印表機驅動程式的內容。



- 點選“主選單”，然後於“紙張種類”設定清單中，點選“Photo Quality Ink Jet Paper”。
- 於“墨水”設定中，點選“彩色”。
- 請確定於“列印模式”中，點選“自動”。當選擇了“自動”模式，則印表機軟體根據您所做“紙張種類”及“墨水”的設定值，充分地有效利用其他的設定。
- 點選“紙張”，然後於“紙張大小”設定中，選擇與您放至印表機自動進紙槽中的紙張尺寸相同。
- 請按下驅動程式內容底部的『確定』鍵，您將會回至“列印”對話框。



11. 按『關閉』、『列印』或『確定』來執行列印。您可能需要按下合併這些功能的按鍵。

當在列印中時，將會出現 EPSON 進度計量表，顯示列印進度及印表機的狀態。

## Macintosh 系統使用者

請參考下列步驟來列印樣本檔案。

1. 請確定放入自動進紙槽的紙張為 A4 或 Letter 尺寸。
2. 請放入印表機軟體光碟片。
3. 打開 Disk1 資料夾，然後點二下“README”檔案。
4. 從“File / 檔案”選單中選擇“Page Setup / 頁面設定”，將會出現如下圖的對話框。

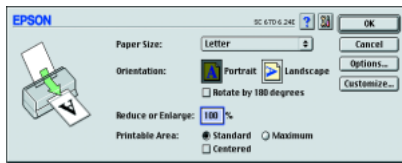

5. 從“Paper Size / 紙張大小”清單中，選擇與您放至印表機自動進紙槽內紙張的尺寸相同。
6. 在“Orientation / 列印方向”設定中選擇“ Portrait / 直印”。
7. 在設定完成之後，請按『OK / 確定』鍵來關閉“Page Setup / 頁面設定”對話框。

### 附註：

您無法從“Page Setup / 頁面設定”對話框中執行列印動作。您只能從“Print / 列印”對話框中執行列印動作。

- 從“File / 檔案”中選擇“Print / 列印”，則將會出現如下圖的對話框。

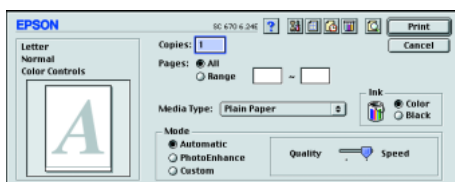

- 從“Media Type / 紙張種類”設定中點選“Plain Paper”。
- 從“Ink / 墨水”設定中點選“Color / 彩色”。
- 請確定於“Mode / 列印模式”中，點選“Automatic / 自動”。

當選擇了“Automatic / 自動”模式，則印表機軟體根據您所做“Media Type / 紙張種類”及“Ink / 墨水”的設定值，充份地有效利用其他的設定。





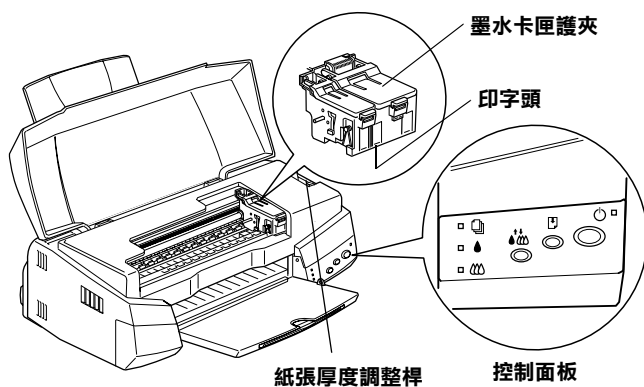
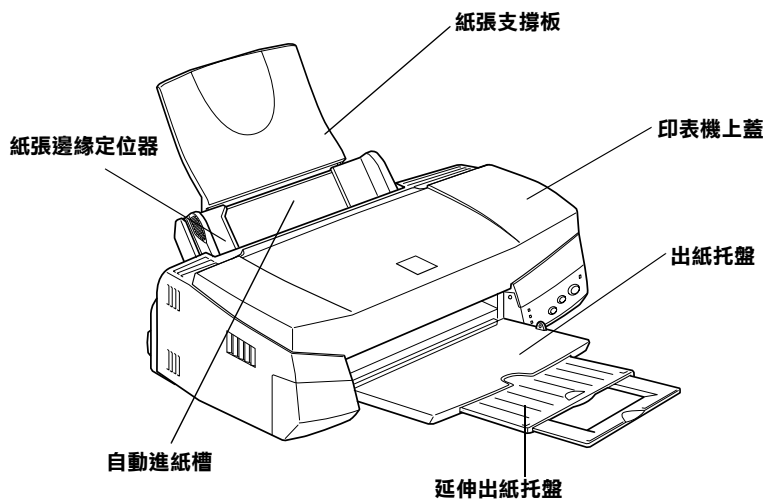

- 按下“Print / 列印”鍵開始列印。

# 印表機外觀與功能





## 印表機各部份名稱及控制面板的功能



## 按鍵

按鍵	功能
 電源	開啟或關閉印表機。 如果在電源開啟時快速按兩次此鍵，可以清除緩衝區的資料。
 進紙 / 退紙	如果在兩秒鐘內按此鍵則會有進紙或退紙的功能。 在缺紙錯誤訊息送出後，按下此鍵會先進紙再繼續列印。
 清潔印字頭	◆ 黑色或  彩色墨水用盡指示燈號為閃爍或亮起時，如果按住此鍵三秒鐘，則印字頭會移至墨水卡匣的更換位置。 在更換好新的墨水卡匣之後，請按此鍵，使印字頭回到起始位置。 在  黑色或  彩色墨水用盡指示燈不亮時，按住此鍵 3 秒鐘，則會啟動清潔印字頭的動作。

## 指示燈號

指示燈號	印表機狀態
 電源	燈號亮起時，即表示印表機電源已開啟。 燈號閃爍時，即表示印表機在接收資料、列印、更換墨水卡匣、導墨或是清潔印字頭。
 缺紙	燈號亮起時，即表示印表機缺紙，請放入紙張於進紙槽，然後按  進紙 / 退紙 鍵回復列印。 燈號閃爍時，即表示紙張卡住，取出自動送紙槽中所有紙張，再重新裝紙。如果指示燈號持續閃爍不停，請關掉印表機，並慢慢輕輕地抽出印表機中的紙張。
 黑色墨水用盡	燈號閃爍時，即表示黑色墨水卡匣即將用盡。 燈號亮起時，即表示黑色墨水已用盡，請更換新的黑色墨水卡匣 (S020187)。
 彩色墨水用盡	燈號閃爍時，即表示彩色墨水卡匣即將用盡。 燈號亮著時，即表示彩色墨水已用盡，請更新的彩色墨水卡匣 (S020191)。

# 紙張的安裝

---

## 特殊紙張的安裝

您可以用不同的紙張列印，如 Ink Jet Paper、Photo Quality Glossy Film、Photo Paper、Transparencies、Index Cards 及 Adhesive Sheets。

安裝 EPSON 特殊紙張之前，請先詳細閱讀包裝上的說明，再依步驟仔細進行安裝。有關詳細的說明，請參考線上使用指南“紙張的安裝”。

- ❑ 請先確定列印面朝上，參閱包裝紙上的說明，以確認哪一面是紙張的列印面。有些紙張已有切角作為裝紙方向的記號。

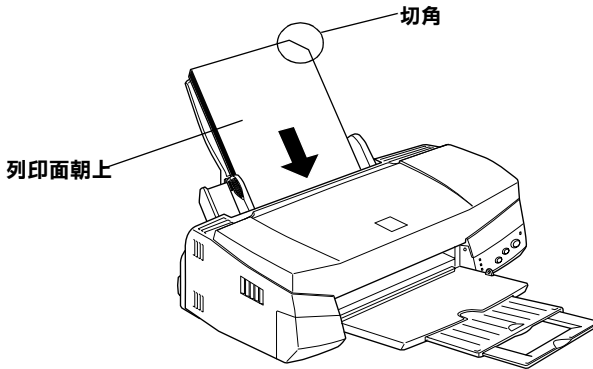

- ❑ 請確定整疊紙張位於左側紙張邊緣定位器內面之箭頭下方。

□ 以下是建議 EPSON 專用紙張之裝入量。

360 dpi Ink Jet Paper 和 Photo Quality Ink Jet Paper	最多不可超過左側紙張邊緣定位器內面的箭頭符號。
Photo Quality Ink Jet Cards、Ink Jet Note Cards 和 Ink Jet Greeting Cards	最多裝入 30 張 index cards。 卡片下面應墊上支撐卡紙。
Photo Quality Glossy Film	建議一次安裝一張。 一定要加裝一張支撐卡紙或一張普通紙。 如果要列印多張紙，一次可裝 20 張。
Ink Jet Transparencies	最多裝入 30 張投影片。 並務必在整疊投影片底部墊上一張普通紙。
Photo Quality Self Adhesive Sheets	一次一張。
Photo Paper	最多裝入 20 張。 200 × 300 mm 的 Photo Paper 僅能一次裝一張，裝入 Photo Paper 時，每疊紙張底須墊一張支撐卡紙。
Photo Stickers 16 和 Photo Stickers 4	一次裝一張。 務必在 Photo Stickers 底部墊支撐卡紙 A 和 B。
Panoramic Photo Paper 和 Iron-On Cool Peel Transfer Paper	一次一張。

\* 請小心，勿使印表機列印至特殊紙張下方墊的支撐紙。

## 有關特殊清潔用紙

本印表機不適合使用 EPSON 特殊清潔用紙，這款印表機不需要使用特殊清潔用紙的功能，且可能會造成夾紙。

---

## 信封的安裝

列印信封時，請按照下列步驟進行。

- ❑ 進紙槽中最多只能放置 10 張信封。

**附註：**

不同的信封厚度差異甚大，如果整疊信封的厚度超過 10 mm，請於放入前先將信封稍微壓平。

- ❑ 打開印表機上蓋，將紙張厚度調整桿調至 “+” 的位置。

**附註：**

- ❑ 列印完信封後，請將調整桿調回至 “0” 的位置或正常狀態。如仍停留在 “+” 的位置，有可能發生一般紙張列印品質不佳的情形。
- ❑ 當紙張厚度調整桿的位置為 “+” 時，請確定已關閉印表機驅動程式對話框中 “高速” 的功能。關閉這項設定後，同時您也需要改變列印品質的設定。
- ❑ 請如圖所示，放入信封時，封口朝入。

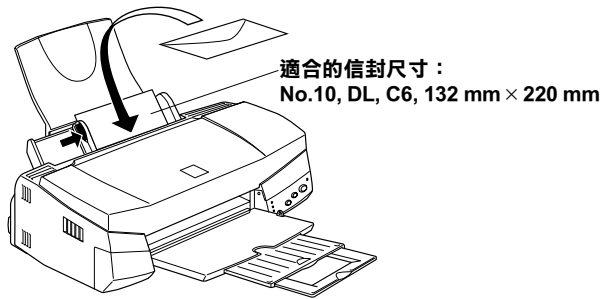

- ❑ 請勿使用捲曲或有摺皺的信封，因此於安裝前，請先將其封口壓平，也不要使用太舊的信封，以免在列印中發生捲曲的情形。

- 在印表機驅動程式內的“紙張種類”設定中，請選擇“Plain Paper”。



# 使用 Windows 列印

---

## 印表機軟體說明

印表機軟體包含了印表機驅動程式軟體和印表機工具程式。印表機驅動程式讓您透過多樣化的設定而獲得最佳的效果。而印表機工具程式讓您偵測印表機狀態，並隨時保持印表機處於最佳狀態。

## 獲得更多訊息

請參閱第 31 頁『更改印表機設定』以查詢驅動程式資料。

請參閱線上進階使用說明“使用印表機工具程式”以查詢印表機工具程式資料。

### 附註：

印表機的應用軟體功能隨您所使用之的 Windows 版本而有所不同。

請參閱第 39 頁『經由線上說明取得資訊』，裡面將提供更多有關於印表機軟體的資料。

## 使用印表機軟體

大部份 Windows 應用軟體均可直接開啓印表機軟體，或從 Windows 開始功能表來開啓印表機軟體 (Windows 95、98 和 NT 4.0)。

當您經由 Windows 應用軟體使用印表機軟體時，所變更的設定，將只有在您使用應用軟體中有效。

當您經由“開始”功能表變更印表機軟體設定，這些設定將應用到所有 Windows 應用軟體。

## **Windows 應用軟體**

1. 從“檔案”功能表中選取“列印”或選擇“列印設定”。
2. 在對話框中按“印表機”→“設定”→“選項”或“內容”（依您使用的軟體不同，您可能必須點選一連串的按鈕。）即可看到印表機軟體視窗。

## **Windows “開始”功能表**

1. 按『開始』→“設定”→“印表機”。
2. 在 Windows 95 及 98 中，選擇您的印表機，然後在“檔案功能表”中選“內容”。在 NT4.0 中，選擇您的印表機，然後在“檔案功能表”中選“文件預設值”，即會出現印表機軟體視窗。

---

## 更改印表機設定

印表機驅動式功能有下列選單和設定：

主選單 紙張種類、墨水、列印模式

紙張 紙張大小、拷貝份數、列印方向、列印區域

版面 放大 / 縮小、版面配置、浮水印

主選單上的設定共有四種印表機驅動程式控制方式如下：

自動模式	最簡易快速列印的方式，請參閱 第 33 頁『使用自動模式』。
影像加強	您可使用多種影像組合設定，特別是用在列印相片時。請參閱第 34 頁『使用影像加強模式』。
使用者自定	您可以從進階設定表單中選擇一個符合您需求的設定組合，也可製定新的設定組合，請參閱第 35 頁『使用者自訂模式』。
進階模式	可作細項設定以符合個別需求，亦可在使用者自訂選單中加入新設定。

除了組合各項設定以改善列印品質為外，亦可使用“紙張”及“版面”修改列印形式，有關“紙張”及“版面”選單的詳細資料，請參考線上進階使用說明。

### 紙張種類設定

此紙張種類設定功能將會決定其它設定有效與否，故應先做此設定。

在主選單中選出適合您所使用紙張的種類設定，在下表中找出您所使用的紙張，再選出對應之紙張種類（以粗體字表示），某些類型的紙張可以有好幾種紙張尺寸可以選擇。

## Plain Paper / 普通紙

Plain paper/ 普通紙

Envelopes/ 信封

EPSON Premium Ink Jet Plain Paper (A4) / 優質普通紙 S041214

## 360 dpi Ink Jet Paper/360 dpi 噴墨專用紙

EPSON 360 dpi Ink Jet Paper (A4) S041059

EPSON Iron-On Cool Peel Transfer Paper (A4) / T 恤轉印紙 S041154

## Photo Quality Ink Jet Paper / 720 dpi 噴墨專用紙

EPSON Photo Quality Ink Jet Paper (A4) S041061

EPSON Photo Quality Ink Jet Card (A6) / 專用卡紙 S041054

EPSON Photo Quality Ink Jet Card (5 × 8") / 專用卡紙 S041121

EPSON Photo Quality Ink Jet Card (8 × 10") / 專用卡紙 S041122

EPSON Photo Quality Self Adhesive Sheet (A4) / 自黏貼紙 S041106

EPSON Ink Jet Note Cards A6 (含信封) / 專用卡紙 S041147

EPSON Ink Jet Greeting Cards 5 x 8" (含信封) / 專用卡紙 S041148

EPSON Ink Jet Greeting Cards 8 x 10" (含信封) / 專用卡紙 S041149

## Photo Paper / 照片紙

EPSON Photo Paper (A4) S041140

EPSON Photo Paper (4 × 6") S041134

EPSON Photo Paper Cards (A4) / 名片紙 S041177

## Photo Quality Glossy Film / 光面膠片

EPSON Photo Quality Glossy Film (A4)	S041071
EPSON Photo Quality Glossy Film (A6)	S041107
EPSON Panoramic Photo Paper (210 x 594 mm) / 全景照片紙	S041145
EPSON Photo Stickers 16 (A6) / 寫真照片貼紙 (16 格)	S041144
EPSON Photo Stickers 4 (A6) / 寫真照片貼紙 (4 格)	S041176

## Ink Jet Transparencies / 噴墨專用投影片

EPSON Ink Jet Transparencies (A4)	S041063
-----------------------------------	---------

### 附註：

特殊紙張種類，依國家的不同會有所差異。

## 使用自動模式

當您在“主選單”上選擇“自動”時，印表機驅動程式即依照現有的“紙張種類”及“墨水”設定方式列印，如欲設定“墨水”，請點選“彩色”作彩色列印或點選“黑色”作黑白列印。請參閱第 31 頁『紙張種類設定』設定紙張種類。

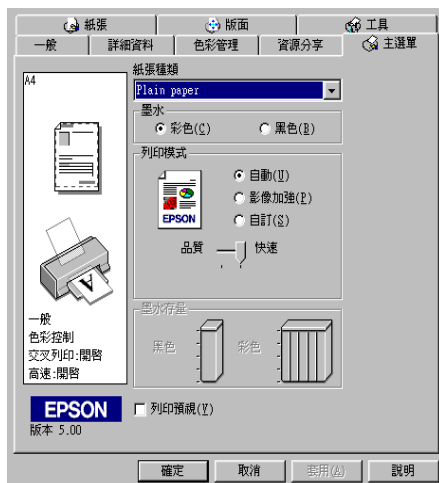

### 附註：

- 依據“紙張種類”清單上所選的紙張（自動模式），在點選的自訂鍵下方會出現捲動軸，可供調整“品質”或“快速”的設定。如欲加強列印品質時，請選“品質”。
- 多數 Windows 應用軟體均有“紙張”及“版面”，設定與印表機驅動程式上設定類似。如果您的應用軟體未包含此功能，也能從印表機驅動程式“紙張”目錄設定功能中選擇紙張大小。

## 使用影像加強模式

影像加強提供多種影像修正設定，因此可以於列印相片影像之前應用此設定，這並不會影響到您其他的設定。



### 附註：

- 此模式只適用於 16、24 或 32 位元彩色列印文件。
- 用影像加強列印可能會增加列印時間，依您所使用的電腦系統及影像資料的多寡而定。

您可以選擇以下的設定：

一般	一般影像修正，大部份的相片，可先使用這個設定。
人物	最好用於人物照。
自然	最好用於室外的風景，如山、天空和海洋。
柔鏡	使相片看起來像是用過柔膠鏡。
復古	將深褐色的色調應用於相片上。

如果您列印的相片是使用數位相機所拍攝取得的，請選擇影像加強中的“數位影像校準”檢查方塊，這可以讓您的影像就如使用一般相機所拍攝出來的相片般自然。

## 使用者自訂模式

自訂模式提供您自行修改列印文字和圖片及應用彩色調和方法的設計。您也可以建立您自己的設定並將之新增至清單中。



您可以選擇下列已預設好的設定：

<b>圖文</b>	適用於列印圖文整合簡報資料。
<b>省墨</b>	適用於文字草稿列印。
<b>ICM</b> (適用 Windows 95 和 98)	ICM 代表影像彩色配對，此功能將會自動調整列印的色彩與螢幕上色彩配合。
<b>sRGB</b>	適用於其它 sRGB 設備的色彩吻合。

依照下列選擇“自訂”模式：

1. 在“主選單”中按下『自訂』鍵。
2. 在“自訂”模式設定表上選擇最適合您要列印之文件或影像的紙張種類。
3. 選擇了設定之後，其它例如“列印品質”、“半色調”及“顏色調整”等都會自動設定完成，“主選單”左方即會出現目前設定。
4. 列印前，請先確認“紙張種類”及“墨水”設定，它們可能會影響您所選擇的“自訂”設定。請參閱第 31 頁『紙張種類設定』。



## 預覽列印

如果您於列印之前，想先預覽列印出來後的文件，請於主畫面上選勾“預覽列印”檢查方塊。



當您列印文件前，會先出現預覽視窗：

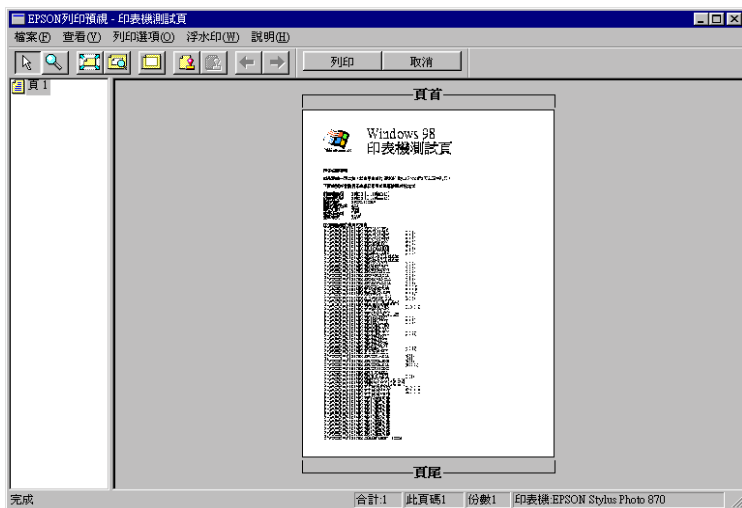



“預覽列印”對話框裡包含幾種圖示鍵，您可以使用以下的功能：

	拖曳	此功能讓您選取並移動浮水印。
	縮放	透過本功能可放大縮小預覽文件。
	全螢幕	如果您每次只想預覽一頁文件，透過本功能可將預覽文件放大至視窗大小。
	放至最大	透過本功能可將預覽文件放大至最大。
	可列印區域之開關	選擇這個功能，在預覽文件上會出現一個區塊，您可利用此區塊來選取列印範圍。印表機將不會列印區塊以外的文件。
	浮水印	透過本功能您可以打開設定浮水印對話盒，此時您可以修改浮水印的設定值。
	浮水印設定回復為預設值	透過本功能將回復浮水印最初的設定值。如果浮水印設定值沒有更改過，此功能會呈現灰色無法選取狀態。
	上一頁	透過本功能可到目前預覽文件的上一頁文件。如果這已經是最前一頁，此功能會呈現灰色無法選取狀態。
	下一頁	透過本功能可到目前預覽文件的下一頁文件。如果這已經是最後一頁，此功能會呈現灰色無法選取狀態。

您可以參考以下方法調整預覽的文件：

- 選擇預覽單頁。
- 縮小或放大預覽文件的大小。
- 選擇列印任何一頁或全部頁數。
- 應用浮水印 (watermarks)。您所選擇的浮水印將會出現在預覽的影像上。至於有關浮水印的詳細資料，請參考進階使用說明中“文件加上浮水印”的說明。

- 利用或可以讓您選擇要列印的文件。應用此功能您必須先利用預覽視窗左上角的選取整頁鍵來選取文件整頁，再於列印選項中選取或移除文件。

	增加頁	按此鍵，可以將選取的頁數增加至要列印頁的清單中。
	刪除頁	按此鍵，可以將選取的頁數從要列印頁的清單中刪除。

預覽列印之後，您可以按『列印』鍵開始列印出文件或按『取消』鍵取消列印。

---

## 經由線上說明取得資訊

印表機軟體有多項線上說明程式，能及時的告訴您如何使用印表機驅動程式中的各項設定及印表機工具程式。

### 由應用軟體中尋求援助

打開“檔案”選單，選出“列印”或“列印設定”，再按『印表機』、『設定』、『選項』或『內容』（按鍵視所使用的應用軟體而有所差異），按『主選單』、『紙張』、『版面』或『工具』下的『說明』按鍵，就會出現此項目的線上說明。

在 Windows95，98，NT4.0 中，您隨時可按右鍵找出選單中任一項目尋求援助，再按『這是什麼 (W)?』。

### 由 Windows 的開始選單中尋求援助

按“開始” → “程式集” → “EPSON” (Windows95/98) 或是 “EPSON Printers ” (Windows NT 4.0) 然後按 “EPSON Stylus Color 670 輔助說明”，說明視窗即可出現。



# 使用 Macintosh 列印

---

## 印表機軟體介紹

印表機應用軟體包含了印表機驅動程式軟體和印表機工具程式。印表機驅動程式讓您透過多樣化的設定而獲得最佳的效果。印表機工具程式讓您偵測印表機狀態，並使印表機隨時處於最佳狀態。

使用印表機驅動程式，請參考線上使用指南『[改變印表機驅動程式的設定](#)』。



使用印表機工具程式，請參考線上使用指南“[使用印表機工具](#)”。

您也可以印表機軟體對話框中按『Help』以獲得更多有相關的訊息。

---

## 改變印表機驅動程式的設定

您將從下列的對話框中發現印表機驅動程式的設定：

- “列印 /Print” 對話框（在應用軟體的“檔案 /File” → “列印 /Print” 或是 “頁面設定 /Page Setup” → “選項 /Options”）
- “頁面設定 /Page Setup” 對話框（在應用軟體按“檔案 /File” → “頁面設定 /Page Setup”）
- “版面 /Layout” 設定對話框（在“列印 /Print” 對話框下按『 版面 /Layout』）
- “背景列印 /Background Printing” 對話框（在“列印 /Print” 對話框下按『 背景列印 /Background Printing』）
- “預覽列印 /Preview” 對話框（在“列印 /Print” 對話框下按『 預覽列印 /Preview』）

這些設定驅動程式所提供四個不同的列印設定，說明如下：

<b>Automatic/ 自動設定</b>	最快也是容易的方式開始列印。請參考第 44 頁『使用自動 (Automatic) 的設定』。
<b>PhotoEnhance/ 影像加強</b>	您可使用多種影像修合設定，特別適用在設計相片時。請參考第 45 頁『使用影像加強 (Photo Enhance) 模式』。
<b>Custom/ 自定模式</b>	根據您要列印的文件種類從清單中選擇一個符合您需求的設定組合。請參考第 46 頁『使用自訂 (Custom) 模式』。
<b>Advanced/ 進階設定</b>	允許更進一步的設定來符合特殊的需要。您也可以新增一個自訂的設定在清單中。請參考第 74 頁『進階使用 (Advanced) 的設定』。

除了以上的設定可以影響整體的列印品質之外，您也可以使用“頁面設定 /Page Setup”和“版面 /Layout”對話框來變更頁面和版面。

## **紙張種類設定**

紙張 的設定會影響其他的設定是否有效，因此您應該優先設定紙張種類。

在“列印 /Print”對話框，選擇符合紙張大小的尺寸。請在以下清單尋找紙張種類，然後選擇一個符合的尺寸 (顯示 larger type)。

## Plain Paper / 普通紙

Plain paper/ 普通紙

Envelopes/ 信封

EPSON Premium Ink Jet Plain Paper (A4) / 優質普通紙 S041214

## 360 dpi Ink Jet Paper/360 dpi 噴墨專用紙

EPSON 360 dpi Ink Jet Paper (A4) S041059

EPSON Iron-On Cool Peel Transfer Paper (A4) / T 恤轉印紙 S041154

## Photo Quality Ink Jet Paper / 720 dpi 噴墨專用紙

EPSON Photo Quality Ink Jet Paper (A4) S041061

EPSON Photo Quality Ink Jet Card (A6) / 專用卡紙 S041054

EPSON Photo Quality Ink Jet Card (5 × 8") / 專用卡紙 S041121

EPSON Photo Quality Ink Jet Card (8 × 10") / 專用卡紙 S041122

EPSON Photo Quality Self Adhesive Sheet (A4) / 自黏貼紙 S041106

EPSON Ink Jet Note Cards A6 ( 含信封 ) / 專用卡紙 S041147

EPSON Ink Jet Greeting Cards 5 x 8" ( 含信封 ) / 專用卡紙 S041148

EPSON Ink Jet Greeting Cards 8 x 10" ( 含信封 ) / 專用卡紙 S041149

## Photo Paper / 照片紙

EPSON Photo Paper (A4) S041140

EPSON Photo Paper (4 × 6") S041134

EPSON Photo Paper Cards (A4) / 名片紙 S041177

## Photo Quality Glossy Film / 光面膠片

EPSON Photo Quality Glossy Film (A4)	S041071
EPSON Photo Quality Glossy Film (A6)	S041107
EPSON Panoramic Photo Paper (210 x 594 mm) / 全景照片紙	S041145
EPSON Photo Stickers 16 (A6) / 寫真照片貼紙 (16 格)	S041144
EPSON Photo Stickers 4 (A6) / 寫真照片貼紙 (4 格)	S041176

## Ink Jet Transparencies / 噴墨專用投影片

EPSON Ink Jet Transparencies (A4)	S041063
-----------------------------------	---------

### 附註：

特殊紙張種類，依國家的不同會有所差異。

## 使用自動 (Automatic) 的設定

在“Print / 列印”對話框的“Mode / 列印模式”選項選擇“Automatic / 自動”，印表機驅動程式將根據目前的紙張種類和墨水設定來處理所有的細項設定。欲變更墨水的設定，請點選“Color / 彩色”列印彩色或點選“Black / 黑色”列印黑白或灰階。欲變更紙張種類設定，請參閱 第 42 頁『紙張種類設定』。

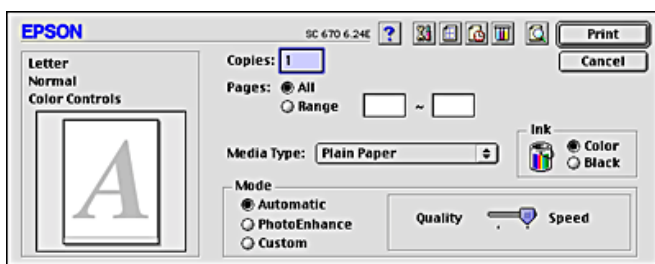



**附註：**

根據您所選擇的紙張類型的不同，在“Mode / 列印模式”對話盒將會出現一條滑動棒。您可以選擇“Quality / 品質”或是“Speed / 高速”。當列印品質是首要的考慮要件時，請選擇“Quality / 品質”。

## 使用影像加強 (Photo Enhance) 模式

影像加強 (Photo Enhance) 提供多種影像修正設定，因此可以於列印相片影像之前應用此設定，這並不會影響到您原先的資料。



**附註：**

- 此模式只適用於列印 32bit 彩色文件。
- 選擇影像加強 (Photo Enhance) 列印可能會增加列印時間，依您所使用的電腦系統及影像中資料的多寡而定。

你可以選擇下列的設定。

Standard	一般影像修正用於大部份的相片，請先使用這個設定。
People	最好用於人物照。
Nature	最好是用於室外的風景，如山、天空和海洋。
Soft Focus	使相片看起來像是用過柔膠鏡。
Sepia	將深褐色的色調應用於相片上。

如果您要列印數位相機所拍攝的相片時，請選擇“Digital Camera Correction / 數位相機校準”檢查盒。此功能可以讓數位相機所拍攝的相片像一般底片拍攝的相片一樣平順、自然。

## 使用自訂 (Custom) 模式

自訂模式提供您現成的列印文字和圖片應用彩色調和方法的設計。您也可以建立您自己的設定並將之新增至清單中。

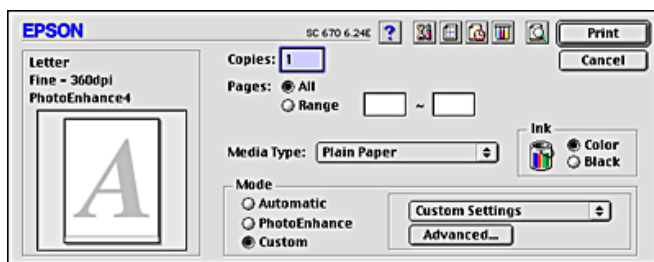

“Custom / 自訂” 模式包含下列組合的設定：

<b>文 / 圖</b>	<b>適合列印一份圖文並茂的檔案文件。</b>
<b>省墨</b>	<b>建議普通紙列印草稿時使用。</b>
<b>ColorSync</b>	<b>這個功能讓列印的結果更接近螢幕的顯示。</b>

請根據下列步驟選擇 “自訂模式”：

1. 首先，確認紙張類型和墨水設定。詳細資料請參閱第 42 頁『紙張種類設定』。
2. 在 “Print / 列印” 對話框按 『Custom / 自訂』 鍵，活動的清單將顯示在 『Custom / 自訂』 按鍵的右下方。
3. 從 “Custom / 自訂” 設定清單，選擇一個符合您欲列印的文件或影像的設定。
4. 當您選擇 “Custom / 自訂” 設定，其他的 “Print Quality / 列印品質”、“Halftoning / 半色調” 和 “Color / 顏色調整” 將自動設定。變更的設定，將會顯示在 “Print / 列印” 對話框左邊。



“Preview / 預視列印” 對話框裡包含六種圖示鍵，您可以參考以下的功能：

	<b>Selection/ 選擇</b>	可讓您選、移動及改變浮水印的尺寸。
	<b>Zoom/ 縮放</b>	此功能可以放大縮小預覽文件的尺寸。
	<b>Margin Display/ Non- Display/ 顯 示或隱藏邊 界</b>	顯示或隱藏列印範圍的邊界。
	<b>Watermark Editing/ 編 輯浮水印</b>	顯現或隱藏 “Watermark Editing / 編輯浮水印”，可使用此功能將浮水印應用於文件上。
 	<b>Add Page / 增加頁  Remove Page / 刪除 頁</b>	從左邊欄位，您可以選擇或移除您想列印的頁碼。

4. 如果對預覽的影像感到滿意，請按 『Print / 列印』，即可開始列印。

如果您對顯示的影像不滿意，請按 『Cancel / 取消』 鍵，  
“Preview / 預視列印” 和 “Print / 列印” 對話框將關閉而目前的  
設定則保留。您可再次開啓 “Print / 列印” 對話框更改其他  
設定。

## 輸出至檔案

在 “Print / 列印” 的對話框中，您可以使用 『 Save File / 儲存檔案』 鍵儲存列印資料。請參閱以下步驟：

### 附註：

您可以使用 『 預覽列印』 圖示鍵去轉換 “ Print / 列印”、  
“ Preview / 預視列印” 和 “ Save File / 儲存檔案” 這三個模  
式。

1. 請先確定您印表機驅動程式的設定已完成。
2. 於“Print / 列印”的對話框中不斷地按預覽列印圖示  鍵直到『Print / 列印』鍵變成『Save File / 儲存檔案』鍵。
3. 按『Save File / 儲存檔案』鍵。
4. 選擇您欲儲存檔案的位置，然後於“Save As / 另存檔案”欄位中輸入檔案名稱，最後按『Save / 儲存』。

當您想要列印資料時，雙擊檔案以開啓“EPSON Monitor3”，按下  Resume / 繼續』鍵將資料傳送至印表機。





# 更換墨水卡匣

印表機的指示燈號將通知您，何時需要準備一個新的墨水卡匣及何時需要更換一個新的墨水卡匣。您也可以使用電腦中的狀態監控程式來檢查墨水存量及啟動墨水卡匣更換程序。詳細資料，請參考線上使用手冊中的“進階使用說明”。

## 附註：

如果當“黑色墨水”及“彩色墨水”指示燈號都不亮，而您必需更換墨水卡匣時，請參考進階使用說明“更換老舊或損壞之墨水卡匣”。

下表列有印表機的燈號狀態及其應採取之措施：

燈號	措施
	準備一個黑色墨水卡匣 (S020187)。
	黑色墨水卡匣已用盡，請更換一個新的黑色墨水卡匣。
	準備一個彩色墨水卡匣 (S020191)。
	彩色墨水已用盡，請更換一個新的彩色墨水卡匣。

■ = 亮 □ = 閃爍



## 警告：

- 請將墨水卡匣置於孩童無法拿到的地方，以免孩童誤食墨水或造成其它傷害。
- 若您的手不小心沾到墨水，請立即用肥皂和清水徹底洗淨。假使不慎墨水沾到眼睛，請馬上用清水沖洗。如果徹底沖洗之後，仍覺不適，請立即就醫。



**注意：**

- 建議您使用 EPSON 原廠墨水卡匣，如果使用非原廠墨水卡匣導致印表機損壞，則即使在保固期內，亦不提供免費維修。
- 請在準備好新的墨水卡匣後，再取出印字座內已用完的墨水卡匣，否則會導致印字頭受損。



**附註：**

- 請於列印之前，更換已用盡的墨水卡匣。因為當其中一個墨水卡匣已用盡時，則印表機將無法繼續列印，即使另一個墨水卡匣還未用盡。
- 墨水除了被用來列印文件外，還有可能在清潔印字頭時及當開啓印表機時所執行的填充墨水的動作也會消耗墨水。



請依照下列的步驟，使用印表機上的控制面板來更換墨水卡匣。

**附註：**

您也可以使用電腦中的狀態監控程式來更換墨水卡匣。請按下印表機狀態中的『更換墨水卡匣』鍵，然後依照螢幕上的指示步驟操作。

1. 請確定印表機的電源為開啓狀態，所以“ 電源”指示燈號應為亮起的，而不是閃爍狀態。（根據“ 黑色墨水”及“ 彩色墨水”卡匣用盡指示燈號，可得知哪一個墨水卡匣需要更換。）
2. 往下翻開印表機出紙托盤，再將印表機上蓋掀開。



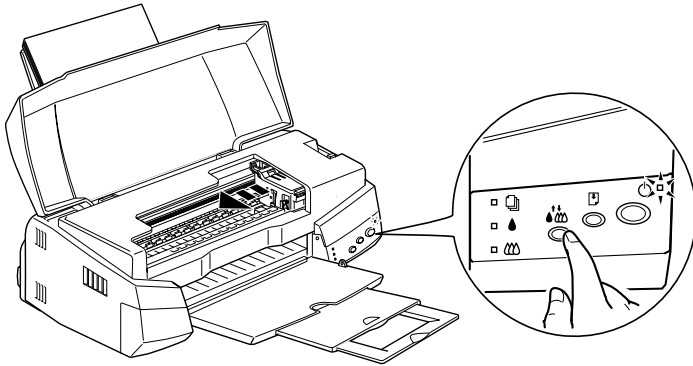

3. 按住『 清潔印字頭』鍵三秒鐘直到印字頭稍微往左移至墨水卡匣的更換位置，且“ 電源”指示燈號開始閃爍為止。



**注意：**

任何時候都不要用手去移動印字頭，請按『 清潔印字頭』鍵來移動印字頭，不然會損壞印表機。

**附註：**

當“ 黑色墨水”及“ 彩色墨水”用盡指示燈號不亮時，如果您按住『 清潔印字頭』鍵三秒鐘，則印表機將會開始清潔印字頭。

4. 向上拉開欲更換的墨水卡匣護夾，此時墨水卡匣可能會稍微脫離支撐墨水卡匣的墨水卡匣槽。

圖示為如何更換彩色墨水卡匣。如要更換黑色墨水卡匣，請選擇左邊較小的墨水卡匣護夾。

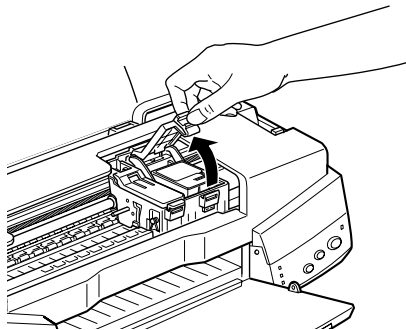



**注意：**

一旦您打開墨水卡匣護夾，即使卡匣內還有墨水，此墨水卡匣也無法再使用，並且您也無法將此墨水卡匣再安裝至印表機內。

5. 請將墨水卡匣自印表機中移出，並將此墨水卡匣做適當地處理。請勿安裝已使用過的墨水卡匣或嘗試使用填充式墨水。

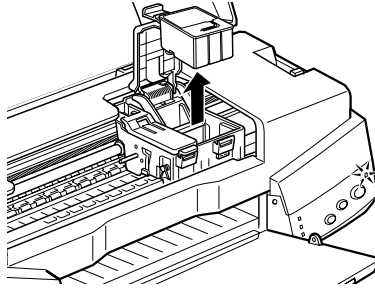

**警告：**

若您的手不小心沾到墨水，請立即用肥皂和清水徹底洗淨。假使不慎墨水沾到眼睛，請馬上用清水沖洗。如果徹底沖洗之後，仍覺不適，請立即就醫。

6. 將墨水卡匣自鋁箔袋中取出，並只撕除墨水卡匣上的黃色標籤。

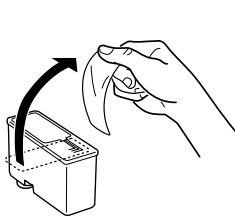

黑色墨水卡匣 (S020187)

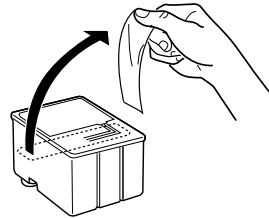

彩色墨水卡匣 (S020191)



**注意：**

- ❑ 請務必於安裝墨水卡匣前，先將卡匣上的黃色標籤撕除；否則極有可能對印表機造成傷害，且此墨水卡匣也無法再被使用。
  - ❑ 請勿移除墨水卡匣上的藍色標籤；否則可能會造成墨水卡匣阻塞而無法列印。
  - ❑ 請勿戳破墨水卡匣底部的墨水口保護膜；否則將會導致墨水外溢。
7. 按照墨水卡匣標籤朝上的方向，輕輕地將墨水卡匣裝入卡匣槽內。請勿直接將墨水卡匣用力向下壓。

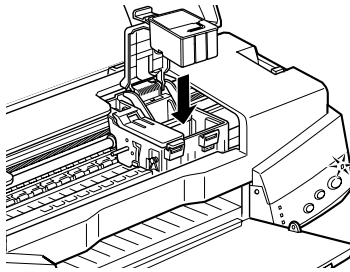

8. 往前合上墨水卡匣護夾，直到確實將護夾壓緊扣住。

圖示為如何更換彩色墨水卡匣的示範。如欲更換黑色墨水卡匣，請選擇左邊較小的墨水卡匣護夾。

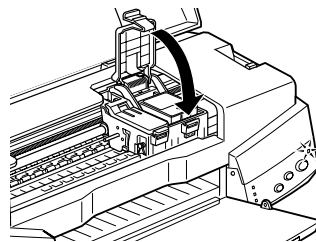

**注意：**

一旦安裝好墨水卡匣後，除非是此墨水卡匣已用盡，需要更換一個新的墨水卡匣，不然請勿打開墨水卡匣護夾，否則可能會造成此墨水卡匣無法再使用。

- 請確定 “黑色墨水” 及 “彩色墨水” 用盡指示燈號為不亮狀態後，按住 『清潔印字頭』 鍵，則印字頭開始移動並啟動印表機的導墨系統，此過程式約需三十秒鐘。當導墨系統完成後，印表機將回至最右邊的起始位置，而 “電源” 指示燈號也將停止閃爍。

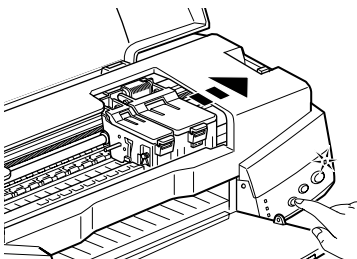

**注意：**

當印表機啟動導墨系統時，“電源”指示燈號會不斷閃爍。此時，千萬不要關閉印表機的電源，否則可能無法完成導墨。

- 合上印表機上蓋。

# 印表機的維護

---

## 噴嘴檢查

如果您發現列印出來的影像不清晰，或是影像有列印不完整的情況時，即有必要檢查印字頭的噴嘴，找出問題所在。

您可以利用印表機軟體內的噴嘴檢查工具，從您的電腦上來檢查印字頭的噴嘴。您也可以利用印表機控制面板上的按鍵，由印表機自行檢查印字頭的噴嘴。

## 使用噴嘴檢查工具

請依照下列步驟來使用噴嘴檢查工具：

### 附註：

當印表機還在列印時，請勿使用噴嘴檢查工具，否則您所列印出來的文件將會有嚴重的缺失。

## Windows 使用者

1. 請先確認進紙槽是否已擺入如 A4 或 Letter 尺寸的紙張。
2. 點選 印表機驅動程式中的 “工具” 頁，然後再按 『噴嘴檢查』 鍵。
3. 再依照螢幕上所顯示的指示操作。

## Macintosh 使用者

1. 請先確認進紙槽是否已擺入如 A4 或 Letter 尺寸的紙張。
2. 請按下 “Print / 列印” 或 “Page Setup / 頁面設定” 對話框中的 『 Utility / 工具』圖示鍵，然後再按 『Nozzle Check / 噴嘴檢查』 鍵。
3. 再依照螢幕上所顯示的指示操作。

## 使用控制面板上的按鍵

請依照下列步驟，使用控制面板上的按鍵來做噴嘴檢查。

1. 請關上印表機的電源。
2. 請先確認進紙槽是否已擺入如 A4 或 Letter 尺寸的紙張。
3. 請同時按住『↓進紙 / 退紙』鍵 (如下列圖示中的 ①) 和『⏻ 電源』鍵 (如下列圖示中的 ②) 來開啓印表機的電源。

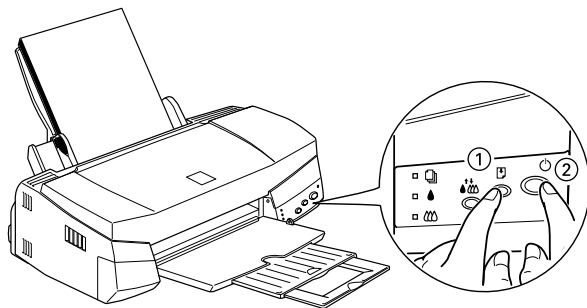

4. 然後同時放開這兩個按鍵。

印表機會列印出一張自我測試表，其中包括印表機 ROM 的版本，  
列印計數及噴嘴檢查圖示，以下為自我測試表內容。

### 正常

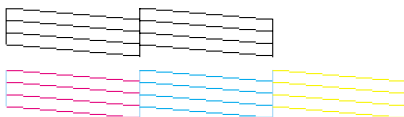

### 需要清潔印字頭

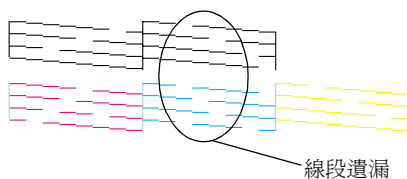

以上範本為黑 / 白色，但是實際上為彩色 (CMYK)。

如果自我測試表列印的不理想 (例如，列印出來的線條中某一段遺漏了)，即表示印表機有問題，可能是墨水的噴嘴阻塞或是印字頭直線性不直。有關清潔印字頭的詳細說明，請參考下一段。有關印表機直線性校正的問題，請參考第 63 頁『印表機直線性校正』。

---

## 清潔印字頭

如果您發現列出來的影像不清晰，或是列印出來的影像有不完整的情況時，即表示您需要藉由印字頭的清潔來解決這些問題，因為清潔印字頭功能乃在確保印字頭可將墨水順利噴出列印。

您可以使用印表機驅動程式中的“清潔印字頭工具”功能，從您的電腦端來清潔印字頭，您也可以利用印表機控制面板上的按鍵來清潔印字頭。

### 附註：

- ❑ 清潔印字頭會同時使用到彩色及黑色墨水，為了避免浪費墨水，請於列印品質不佳時，再進行此動作。例如，列印的出的影像模糊不清或是色彩不正確。
- ❑ 請先使用“噴嘴檢查”功能確認印字頭是否需要清潔，如此才能節省墨水。
- ❑ 當“黑色墨水”及“彩色墨水”用盡指示燈號開始閃爍或亮起時，請勿執行清潔印字頭的動作，應先更換一個全新的墨水卡匣。
- ❑ 當印表機尚在使用中時，請勿啟動“清潔印字頭”或“噴嘴檢查”，否則將會影響列印文件的品質。

## 使用清潔印字頭工具

請依照下列步驟來使用清潔印字頭工具：

### Windows 使用者

1. 請確認印表機的電源為開啓狀態，並且“黑色墨水”及“彩色墨水”用盡指示燈號都不亮。

### 附註：

當“黑色墨水”及“彩色墨水”用盡指示燈號閃爍不停時，請勿執行清潔印字頭的動作，應先更換一個全新的墨水卡匣。



2. 點選印表機驅動程式中的“工具”頁，然後再按『清潔印字頭』鍵。
3. 再依照螢幕上所顯示的訊息操作。

### **Macintosh 使用者**

1. 請先確認印表機的電源為開啓狀態，而“黑色墨水”及“彩色墨水”用盡指示燈號都不亮。
2. 請按下“Print / 列印”或“Page Setup / 頁面設定”對話框中的『Utility / 工具』圖示鍵，然後再按『Head Cleaning / 清潔印字頭』鍵。
3. 再依照螢幕上所顯示的指示操作。

### **使用控制面板上的按鍵**

請依照下列步驟，使用控制面板上按鍵來清潔印字頭：

1. 請先確認“電源”指示燈號是亮著的，“黑色墨水”及“彩色墨水”用盡指示燈號都不亮。

#### **附註：**

如果“黑色墨水”及“彩色墨水”用盡指示燈號為閃爍狀態，就無法清潔印字頭。

2. 按住『清潔印字頭』鍵三秒鐘。

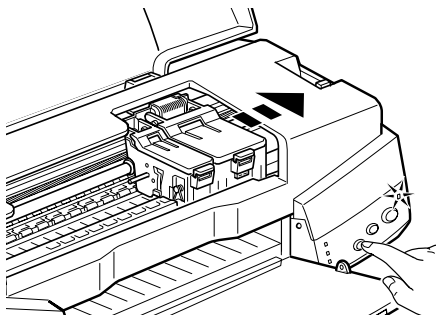

當印表機開始清潔印字頭時，「 電源」燈號也開始閃爍，清潔印字頭這個動作約需三十秒鐘。



**注意：**

當「 電源」燈號在閃爍時，千萬不要關閉印表機的電源，否則會造成印表機的損壞。

3. 當「 電源」燈號不再閃爍時，請先從文件列印幾條線條出來看看印字頭是否已清潔乾淨，否則再重新清潔。

這樣的過程反覆四或五次後，若列印的品質依然沒有明顯的改善時，請先關閉印表機，暫時不要使用，至隔天再開啓印表機，然後再進行清潔印字頭。

如果仍然無法改善列印品質不良的情形，即表示有可能是墨水卡匣的使用期限過久或已損壞，必須重新更換。當墨水卡匣快用盡時，請參考線上使用指南『[更換墨水卡匣](#)』的說明更換墨水卡匣。

如果墨水卡匣已更換，但列印品質依然沒有改變，則請您與印表機經銷商聯繫。

**附註：**

爲了維持列印品質，我們建議您至少每個月開啓印表機一次。

---

## 印表機直線性校正

如果您發現垂直的線條無法成一直線，就可利用印表機驅動程式中的“印表機直線性校正”功能，從您自己的電腦上來解決這個問題。請按照下列步驟執行：

### 附註：

當印表機尚在使用中時，請勿啟動“印表機直線性校正”，否則將會影響列印中文件的品質。

### Windows 使用者

1. 請先確認進紙槽是否已擺入如 A4 或 Letter 尺寸的紙張。
2. 點選印表機驅動程式中的“工具”頁，然後再按『印表機直線性校正』鍵。
3. 再依照螢幕上的訊息操作，開始校正印表機的印字頭。

### Macintosh 使用者

1. 請先確認進紙槽是否已擺入如 A4 或 Letter 尺寸的紙張。
2. 點選“Print / 列印”或“Page Setup / 頁面設定”對話框中的『 Utility / 工具』圖示鍵，然後再按“Print Head Alignment / 印表機直線性校正”鍵。
3. 再依照螢幕上的訊息操作，開始校正印表機的印字頭。



# 解決方法

---

## 解決 USB 的問題

### 確定您的電腦安裝的是 Windows 98 模式

您的電腦安裝一定要是在 Windows 98 模式下才能使用 USB 界面連接印表機。因為只有 Windows 98 的模式才有支援 USB 介面，而這樣您才能執行 USB 驅動程式。

如需更詳細資料，請與您的電腦經銷商聯絡。

### 確認 EPSON USB 印表機裝置有顯現在裝置管理員的選項中

如果您在隨插即用 (plug-and-play) 驅動程式安裝完成前取消安裝，可能會造成 USB 印表機驅動程式裝置或驅動程式安裝錯誤。

請依照下列步驟檢查並重新安裝驅動程式。

1. 開啓印表機的電源，請將 USB 電纜線接頭分別插入印表機和電腦的插槽。
2. 在桌面上選擇“我的電腦”的圖示，然後選擇“內容”。
3. 選擇“裝置管理員”。

如果您的驅動程式有正確的安裝，“EPSON USB Printer Device” 應該會出現在裝置管理員選項中。

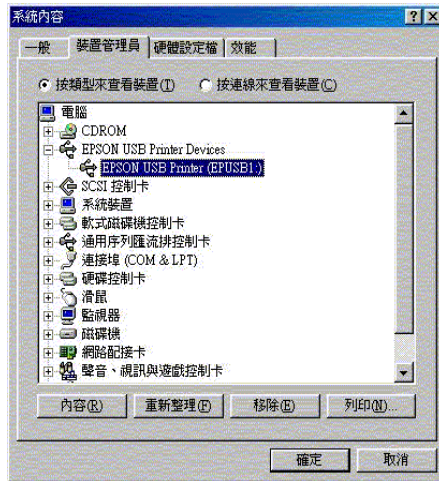

如果“EPSON USB Printer Device”沒有出現在裝置管理員選項中，點選其它裝置旁的 (+) 號，來檢查已安裝的裝置。



如果“USB Printer”出現在“其他裝置”，USB 印表機驅動程式裝置沒有正確安裝。如果出現的是“EPSON Stylus COLOR 670”，印表機驅動程式也沒正確的安裝。

如果“其他裝置”中出現的不是“USB Printer”或“EPSON Stylus COLOR 670”，按下『重新整理』鍵或將印表機的 USB 電纜線拔掉再重新插入。

- 在“其他裝置”中，點選“USB Printer”或“EPSON Stylus COLOR 670”，然後按『移除』鍵，再按『確定』鍵。



- 出現下面的對話框時，請按『確定』鍵，然後再按一次『確定』鍵以關閉內容視窗。

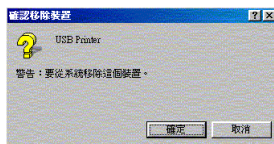

- 拔掉印表機的 USB 電纜線再重新插入，關閉印表機的電源，並依照手冊中“安裝指南”的步驟，重新安裝印表機驅動程式。

## 無法使用 USB 電纜線來列印

如果您無法使用 USB 電纜線來列印時，試試看下列解決方法：

















- ❑ 請使用建議的 USB 電纜線，請參考進階使用說明“系統需求”的說明。



- 如果您使用 USB 集線器，請將印表機連接至集線器的第一層，或是直接將印表機連接至電腦的 USB 連接埠上。
- 如果您使用電腦，請重新安裝 USB 印表機裝置驅動程式和印表機軟體。首先，至“控制台”的“新增 / 移除程式”中移除“EPSON 印表機軟體”，然後再移除“EPSON USB 印表機裝置”。之後，請參考手冊中“安裝指南”中的說明，重新安裝軟體。如果“EPSON USB 印表機裝置”沒有出現在“新增 / 移除程式”的名單中，請放入光碟片，點選於 Win 9x 資料中的“epusbun.exe”。然後，請依照螢幕上的指示說明操作。



## 錯誤燈號說明及解決方法

您可以利用印表機控制面板上的燈號判斷問題出在哪裡。如果印表機不動了，而燈號卻亮著或閃爍不停，那麼即可利用下列的面板燈號圖示表來分析問題，並依照它所建議的解決方法來解決這些問題。

燈號	問題說明及解決方法	
■ 	<b>缺紙</b>	
	印表機缺紙	將紙張裝入自動進紙槽，再按下『  進紙 / 退紙』鍵，將此燈號關閉，此時印表機應可再開始列印。
     	<b>夾紙</b>	
	紙張夾於印表機內	按下『  進紙 / 退紙』鍵，印表機即將夾紙退出並繼續列印。如果此燈號還是不停地閃爍，打開印表機上蓋，並輕輕地將印表機內的紙張拉出來，然後重新裝紙在自動進紙槽中，按下『  進紙 / 退紙』鍵，印表機將繼續列印工作。
 	<b>墨水不足 (黑色墨水卡匣)</b>	
	黑色墨水卡匣即將用盡	請準備一個新的黑色墨水卡匣 (S020187)。
■ 	<b>墨水用盡 (黑色墨水卡匣)</b>	
	黑色墨水卡匣已用盡或未安裝	請更換一個新的黑色墨水卡匣 (S020187)。詳細說明，請參考第 51 頁『更換墨水卡匣』。
 	<b>墨水不足 (彩色墨水卡匣)</b>	
	彩色墨水卡匣即將用盡	請準備一個新的彩色墨水卡匣 (S020191)。
■ 	<b>墨水用盡 (彩色墨水卡匣)</b>	
	彩色墨水卡匣已用盡或未安裝	請換一個新的彩色墨水卡匣 (S020191)。詳細說明，請參考第 51 頁『更換墨水卡匣』。

	<b>印字頭卡匣槽發生錯誤</b>	
	<p>印字頭的墨水卡匣內可能有紙張屑或其它外來不明物體卡住，因而無法回覆至原始位置。</p>	<p>先關掉印表機的電源，再打開印表機上蓋，然後用手移除在進紙方向的任何紙張，之後打開印表機的電源。</p> <p>若錯誤還是無法排除，請與經銷商聯絡。</p>
	<b>不明的錯誤原因</b>	
	<p>發生未知的印表機錯誤</p>	<p>請關掉印表機的電源，並與經銷商聯絡。</p>

■ = 亮, □ = 不亮, ◻ = 閃爍

---

## 代表性的問題及解決方法

大部份印表機的問題都有簡單的解決方法。找到下列所提出的問題及應用所建議的解決方法。如欲更詳細的說明，請參考線上使用指南『解決方法』。

### 列印品質的問題

如果您有印列品質不佳的問題，請試著用下列所提供的解決方法處理。

#### 水平細白線文字

試試下列各項的解決方法：

- ❑ 請確認在印表機進紙槽內的紙張列印面朝上。
- ❑ 執行“清潔印字頭”工具清潔任何阻塞的噴嘴。

#### 直線不直或文字扭曲



試試下列各項的解決方法：

- ❑ 請確認在印表機進紙槽內的紙張列印面朝上。
- ❑ 執行“印表機直線性校正”工具。
- ❑ 請關閉印表機驅動程式內“高速”設定。若需要更詳細的說明，則 Windows 使用者，請參考“線上使用手冊中的進階使用說明”。而 Macintosh 使用者，請參考“進階使用說明中的進階設定”。

#### 顏色不清楚或有缺口

試試下列各項的解決方法：

- ❑ 請確定紙張沒有損壞、骯髒或是太老舊。
- ❑ 請執行“清潔印字頭”工具清潔任何阻塞的噴嘴。

- ❑ 請檢查「 黑色墨水」及「 彩色墨水」用盡指示燈號。如果指示燈號閃爍，則請更換墨水卡匣。詳細說明，請參考第 51 頁『更換墨水卡匣』。

## **列印文字模糊或暈開**

試試下列各項的解決方法：

- ❑ 請確認在印表機進紙槽內的紙張列印面朝上。
- ❑ 請確定紙張沒有損壞、骯髒或是太老舊。
- ❑ 請將紙張厚度調整桿設定至“+”的位置，並確定已於印表機驅動程式內設定好“紙張種類”。

## **進紙或夾紙的問題**

如果印表機無法進紙或發生夾紙的問題，請先將夾紙取出，再重新將整疊紙放入自動進紙槽，然後按『 進紙 / 退紙』鍵。也請確認是否符合下列各項敘述：

- ❑ 紙張不會太老舊或有皺摺。
- ❑ 紙張厚度沒有超過左側紙張邊緣定位器上的箭頭符號。
- ❑ 紙張邊緣定位器的位置設定正確。
- ❑ 紙張不會太薄或太粗糙。請使用符合印表機需求的紙張。詳細說明，請參考線上進階使用說明中的紙張規格。

---

## 取消列印

如果列印成品不如您所預期而有錯誤或斷斷續續的文字或影像，請依照下列步驟，取消目前的列印工作。

### Windows 95、98 及 NT 4.0 使用者

當您選出一個列印作業時，電腦螢幕會出現“進度計量表”。



請按『停止』鍵取消列印。



### Macintosh 使用者

如要取消 Macintosh 的列印，請確認幕後列印是否有啓動。

### 啟動幕後列印



1. 由程式集下拉式選單中，選擇“EPSON Monitor3”。

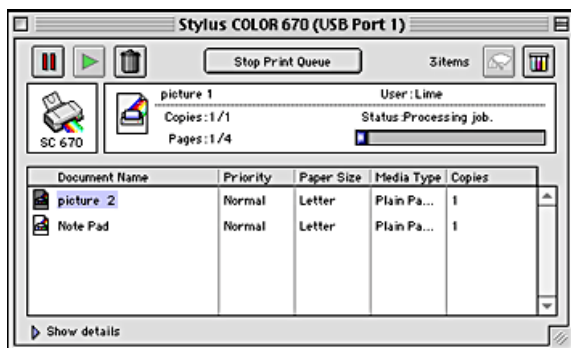

2. 按『 電源』鍵關閉印表機的電源。
3. 點選目前正在列印的作業選項，再按『 停止 / Stop』圖示鍵取消這項列印作業。



## 關閉幕後列印

1. 按『 電源』鍵關閉印表機的電源。
2. 按住鍵盤上的『 command』鍵不放，再按『』鍵以取消列印作業。

---

## 如何取得協助

如果您的印表機出了問題，而您又無法自己解決時，請與 EPSON 客戶服務中心聯絡。

請提供下列資料，以方便客戶服務中心以最快的方式來協助您解決問題：

- 印表機的序號  
(序號貼於印表機的背後)
- 印表機的機型
- 電腦的廠牌和機型
- 印表機軟體版本  
(可按印表機驅動程式中的“關於 /About”)
- 您所使用的 Windows 版本及 Macintosh 系統的版本。
- 您一般使用印表機應用軟體的名稱和版本。





# 消耗品

---

## 消耗品

下列所介紹的墨水卡匣和 EPSON 特殊專用紙均可適用於您的印表機。

### 墨水卡匣

您可以使用下列所介紹的墨水卡匣：

黑色墨水卡匣	S020187
彩色墨水卡匣	S020191

### EPSON 特殊專用紙

大多數普通紙均可在印表機上使用，EPSON 亦提供多種特別設計專用紙供印表機使用，以符合高品質列印的需要。

EPSON Premium Ink Jet Plain Paper (A4) / 優質普通紙	S041214
EPSON 360 dpi Ink Jet Paper (A4) / 360 dpi 噴墨專用紙	S041059
EPSON Photo Quality Ink Jet Paper (A4) / 720 dpi 噴墨專用紙	S041061
EPSON Photo Quality Ink Jet Cards (A6) / 專用卡紙	S041054
EPSON Photo Quality Ink Jet Cards (5 × 8") / 專用卡紙	S041121
EPSON Photo Quality Ink Jet Cards (8 × 10") / 專用卡紙	S041122
EPSON Photo Quality Self Adhesive Sheets (A4) / 自黏貼紙	S041106
EPSON Ink Jet Note Cards A6 (含信封) / 專用卡紙	S041147
EPSON Ink Jet Greeting Cards 5 × 8" (含信封) / 專用卡紙	S041148
EPSON Ink Jet Greeting Cards 8 × 10" (含信封) / 專用卡紙	S041149
EPSON Photo Quality Glossy Film (A4) / 光面膠片	S041071
EPSON Photo Quality Glossy Film (A6) / 光面膠片	S041107

EPSON Ink Jet Transparencies (A4) / 噴墨專用投影片	S041063
EPSON Photo Paper (A4) / 照片紙	S041140
EPSON Photo Paper (4 × 6") / 照片紙	S041134
EPSON Photo Paper Cards (A4) / 專用卡紙	S041177
EPSON Photo Stickers 16 (A6) / 寫真照片貼紙 (16 格)	S041144
EPSON Photo Stickers 4 (A6) / 寫真照片貼紙 (4 格)	S041176
EPSON Panoramic Photo Paper (210 × 594 mm) / 全景照片紙	S041145
EPSON Iron-On Cool Peel Transfer Paper (A4) / T 恤轉印紙	S041154

# **EPSON 公司相關資料**

---

## **公司地址**

發行者：台灣愛普生科技股份有限公司

地 址：台北市南京東路三段 287 號 10 樓

客服專線：(02) 2547-3000

傳 真：(02) 2713-2155

EPSON TAIWAN TECHNOLOGY & TRADING LTD.

10F, NO.287, Nanking E. Road, Sec.3, Taipei,  
Taiwan, R.O.C

Service Phone：(02) 2547-3000

Fax：(02) 2713-2155

Lan Fax：(02) 2717-5023

SEIKO EPSON CORPORATION HIROOKA DIVISION

80 Harashinden, Hirooka, Shiojiri-shi,  
Nagano-ken, 399-07, JAPAN

---

## **地區辦事處**

### **新竹辦事處**

地 址：新竹市光復路二段 295 號 13 樓之 3

電 話：(03) 573-9900

傳 真：(03) 573-9169

### **高雄辦事處**

地 址：高雄市民族一路 80 號 26 樓之 1

電 話：(07) 398-7890

傳 真：(07) 395-8155