

# 安裝說明

## EPSON AcuLaser™ M2010 Series

### 1 清點配件

AcuLaser M2010



### 2 尋找放置印表機的位置

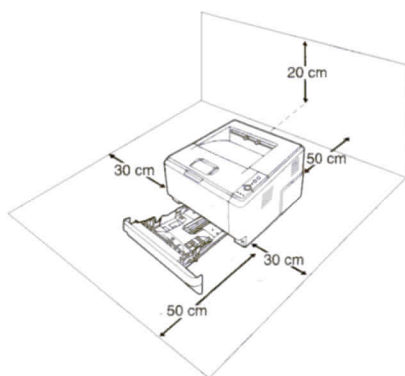

### 3 移除保護裝置

1. 請依下圖所示，撕除印表機上的保護膠帶。

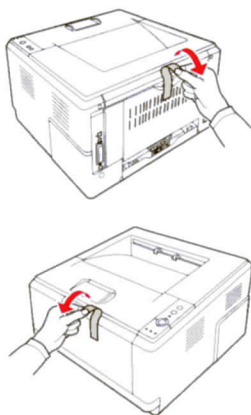

2. 打開上蓋和萬用進紙匣。

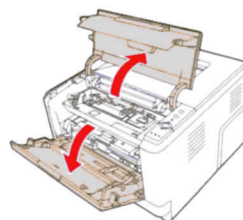

3. 將左側的藍色卡榫向下扳。

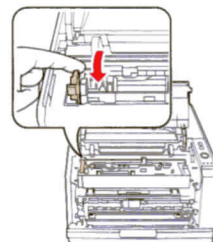

### 4 安裝碳粉匣

1. 從包裝袋中取出新的碳粉匣，再依照下圖所示，握住碳粉匣輕輕地搖晃數次，讓碳粉匣內的碳粉得以均勻分佈。

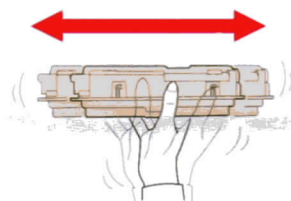

2. 將碳粉匣封條移除。

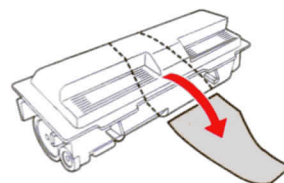

3. 依照印表機內的碳粉匣標示找出碳粉匣的安裝位置，然後放入碳粉匣。

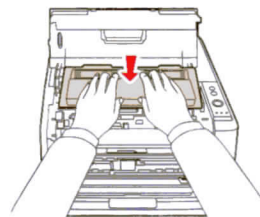

\*411172000\*

Copyright © 2007 Seiko Epson Corporation. All rights reserved.  
Printed in China

**EPSON**  
EXCEED YOUR VISION



4. 依下圖所示的位置，壓下碳粉匣。

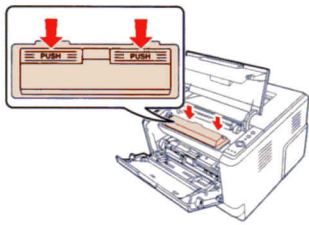

5. 將碳粉匣左側的藍色卡榫向上扳至“LOCK”的位置。

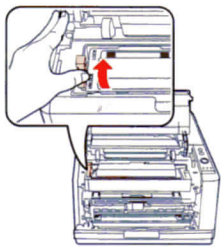

6. 關上上蓋和萬用進紙匣。

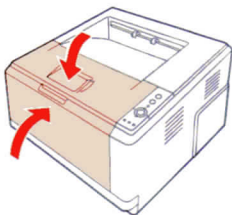

## 5 放置紙張

1. 拉出下方進紙匣。

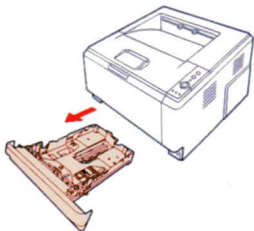

2. 壓住後方紙張邊緣定位器上的卡榫和兩側紙張邊緣定位器上的卡榫，並調整其位置以符合您要放入的紙張大小。

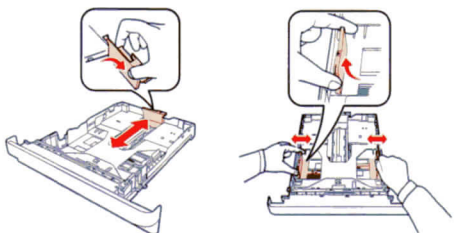

3. 將整疊紙打散並順齊。

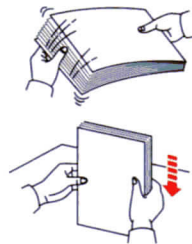

4. 請將一疊紙張放入紙匣（列印面朝下），調整左右紙張邊緣定位器，使其靠齊紙張的邊緣。然後依照您所放入的紙張大小調整後方定位器的位置。

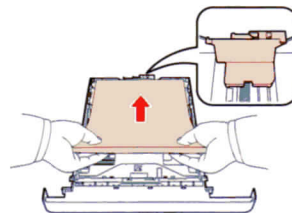

5. 請確定整疊紙的高度沒有超過限制的符號標示。

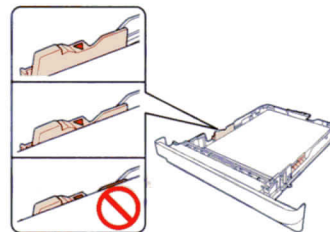

6. 將紙匣重新裝回印表機。

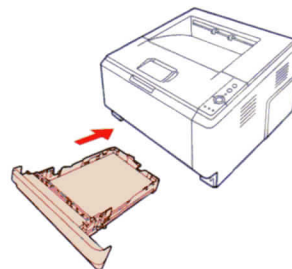

7. 向上扳開紙張阻擋器。

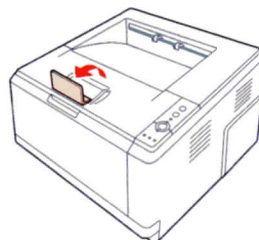

請翻面



## 6 設定印表機

1. 開啓印表機電源。

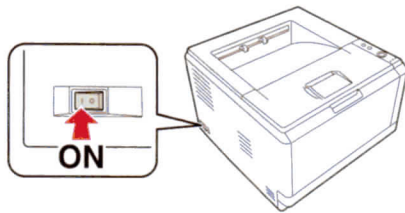

2. 安裝設定印表機過程中，請等待約 15 分鐘，直到「就緒」燈號亮起。

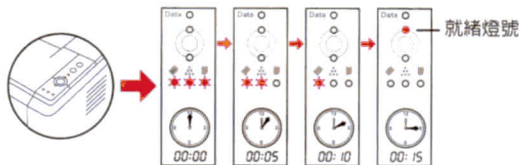

3. 請按一下 **i** 鍵列印狀態表。若您的印表機為 DN 機型，請按下 **i** 鍵不放超過 2 秒，可列印網路狀態表。



## 7 將印表機連接至電腦

- 請先關閉印表機的電源。



### USB(M2010D/M2010DN)

將 USB 連接線，連接至印表機，再將連接線的另一端連接至電腦的 USB 連接埠。

### 並行界面 (M2010D)

將並行連接線連接至印表機，再將連接線的另一端連接至電腦的並行連接埠。

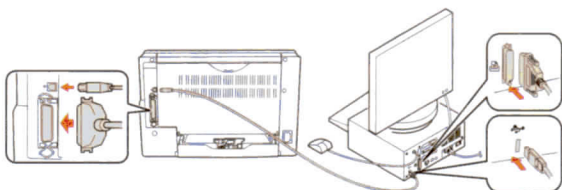

## 網路界面 (M2010DN)

將網路界面連接線連接至印表機。

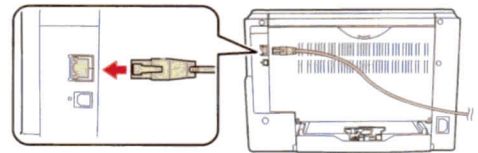

- 插上電源線。

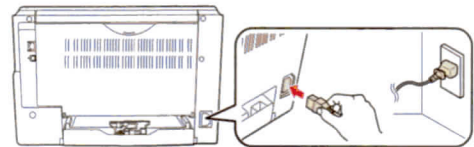

## 8 安裝印表機軟體

### Windows 使用者

1. 請關閉印表機的電源。
2. 將印表機百寶箱光碟片放入光碟機中。
3. 按下「簡易安裝」鍵。



4. 出現此對話框時，請點選「本機」或「網路」。



5. 請依照螢幕上的指示繼續安裝。
6. 請按下「離開」鍵。



## Mac OS 使用者

1. 請關閉印表機的電源。
2. 將印表機百寶箱光碟片放入光碟機中。  
請雙擊“EPSON”圖示，然後再雙擊“Mac OS X”圖示。

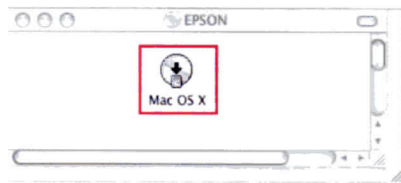

3. 按下「簡易安裝」鍵。



4. 出現此對話框時，請點選「本機」或「網路」。



5. 請依照螢幕上的指示繼續安裝。
6. 請按下「離開」鍵。

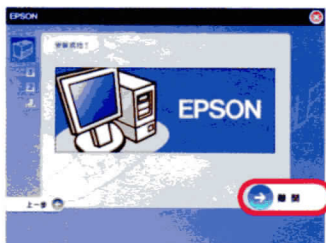

## 控制面板介紹

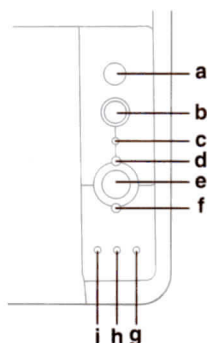

a.	資訊鍵	列印狀態表。
b	取消列印 鍵	取消列印工作。
c	資料燈號 (綠色)	亮起：印表機正在接收資料。 閃爍：印表機正在處理資料。
d	就緒燈號 (綠色)	燈號亮起，表示印表機準備就緒。
e	開始 / 停止鍵	印表機就緒或離線切換鍵。
f	錯誤燈號 (橙色)	偵測到錯誤時，此燈號會亮起或閃爍。
g	紙張燈號 (橙色)	結合“錯誤”燈號，此燈號亮起：夾紙。 結合“錯誤”燈號，此燈號閃爍：使用的紙張錯誤或警告。
h	碳粉燈號 (橙色)	亮起：碳粉匣已用盡。 閃爍：碳粉匣及將用盡。
i	記憶體燈號 (橙色)	通常會與其他燈號結合亮起或閃爍，只是記憶體相關的錯誤或警告。

## 安全性說明

### 緊急處理的方法

當發生下列其中一種情況時，請先拔下電源插座上的印表機電源線，然後洽詢 EPSON 授權維修中心：

- A. 當電源線或插座已經損壞或磨損。
- B. 若有液體灑到到印表機的內部。
- C. 若印表機暴露在雨水或水中。
- D. 若印表機摔落或機殼已經損壞。
- E. 若印表機所呈現的列印效果有明顯的落差，且印表機上的液晶顯示幕上出現需要維修的訊息。

### 警語

檢修印表機前，請先拔掉印表機的電源線。

### 功能規格

- 半導體雷射掃描及電子顯影真印式印表機
- 解析度：600x600dpi、1200x1200 dpi
- 適用系統：
  - Microsoft Windows Server 2003、Server 2003 x-64、2000、XP、XP x-64、Vista、Vista x-64
  - Mac OS X 10.2.8-10.3.9、Mac OS X 10.4 (具標準 USB 界面)

### 使用方法

見內附相關說明文件。

### 注意事項

- 選擇電源時，只可使用標示在雷射印表機背面標籤上的電源規格。
- 請遵守雷射印表機上所有的警示和說明。

額定電壓 (V)：110 - 120V ± 10%

額定頻率 (Hz)：50-60Hz

消耗電功率 (W)：

列印中：平均 449 W/ 待機模式：7W/ 睡眠模式：3W

額定電流 (A)：8.9A

製造編號或製造年份：見機體標示

生產國別：見機體標示

製造廠商：SEIKO EPSON CORPORATION

地址：80 Harashinden, Hirooka, Shiojiri-shi, Nagano-Ken, 399-0785, JAPAN

電話：81-263-52-2552

進口商：台灣愛普生科技股份有限公司

地址：台北市信義區松仁路 7 號 14 樓

電話：(02)8786-6688(代表號) / 客服專線：(02)8024-2008